

Manuale d'uso Sistema GP-10





CONTATTI

Uffici e stabilimento

GPRANDINA SRL
Via Roma, 37
36060 Schiavon (VI) Italy
Tel. +39 0444 665046
Fax. +39 0444 466289
web www.gprandina.it
info@gprandina.it

E-MAIL

Ufficio commerciale
Ufficio tecnico
Amministrazione

commerciale@gprandina.it
tecnico@gprandina.it
amministrazione@gprandina.it

MANUALE D'USO

SISTEMA GP-10

In questo manuale sono descritte le operazioni per un corretto montaggio del sistema GP-10. La GPrandina vi invita ad osservare tutte le disposizioni e le prescrizioni elencate. In caso di errato utilizzo e installazione dei prodotti GPrandina, si declina ogni responsabilità in caso di incidenti e/o rotture.

Il montaggio deve essere effettuato da personale qualificato e sotto il controllo del responsabile di cantiere e/o di un tecnico incaricato GPrandina.

Le operazioni elencate in questo manuale devono essere eseguite a regola d'arte e nel rispetto delle norme di sicurezza riguardanti i cantieri.

La GPrandina srl Building System Vi augura

Buon Lavoro

INDICE



1.0.0	DISPOSIZIONI GENERALI	4 - 18
1.0.1	Disposizioni generali	6 - 7
1.0.2	Caratteristiche strutturali degli elementi	8 - 15
1.0.3	Sollecitazioni	16 - 17
1.0.4	Riferimenti normativi	18



2.0.0	SISTEMA GP-10 Parete	20 - 131
2.0.1	Gancio di sollevamento	22 - 23
2.0.1	Morsa allineatrice	24 - 25
2.0.2	Morsa variabile	26 - 29
2.0.4	Spina con dado	30
2.0.5	Spina variabile con dado	31
2.1.0	Montaggio parete	32 - 43
2.1.1	Compensi	44 - 53
2.1.1.0	Lamiera di compenso	44
2.1.1.1	Compenso ad asta 5	45
2.1.1.2	Compenso ad asta 10	46 - 47
2.1.1.3	Compenso in legno	48 - 51
2.1.1.4	Compenso disarmo	52 - 53
2.1.2	Angoli interni	54 - 57
2.1.2.0	Angolo interno 30x30	54 - 55
2.1.2.1	Morsa angolo interno	56 - 57
2.1.3	Angoli esterni	58 - 81
2.1.3.0	Angolo esterno con pannello pilastro	58 - 65
2.1.3.1	Angolo esterno con pannelli a misura	66 - 73
2.1.3.2	Angolo esterno con angolo esterno 10x10	74 - 81
2.1.4	Raccordi a "T"	82 - 85
2.1.4.0	Raccordi a "T" con angolo interno	82 - 83
2.1.4.1	Raccordi a "T" con morsa angolo interno	84 - 85
2.1.5	Angolo snodato	86 - 93
2.1.6	Vano ascensore	94 - 99
2.1.6.0	Armo	94 - 95
2.1.6.1	Disarmo	96 - 99
2.1.7	Muro a scarpa	100 - 101
2.1.8	Tubo allineatore	102 - 105
2.1.9	Sopralzo H.50 cm	106 - 111
2.2.0	Chiusure di getto	112 - 123
2.2.0.0	Coda di rondine	112 - 113
2.2.0.1	Pannello pilastro	114 - 117
2.2.0.2	Pannello a misura	118 - 119
2.2.0.3	Angolo esterno 10x10	120 - 121
2.2.0.4	Traversino di compenso	122 - 123
2.2.1	Riprese di getto	124 - 131
2.2.1.0	Tipo A	124
2.2.1.1	Tipo B	125
2.2.1.2	Tipo C	126
2.2.1.3	Tipo D	127
2.2.1.4	Tipo E	128
2.2.1.5	Tipo F	129
2.2.1.6	Tipo G	130
2.2.1.7	Tipo H	131



3.0.0 SISTEMA GP-10 PILASTRI

132 - 161

- 3.0.1 Pilastro con pannelli pilastro
- 3.0.2 Pilastro con pannelli a misura
- 3.0.3 Pilastro con squadra pilastro
- 3.0.4 Pilastro con angolo esterno 10x10

134 - 141
142 - 147
148 - 153
154 - 159



4.0.0 MENSOLE E PARAPETTI

160 - 187

- 4.0.1 Mensola di servizio
- 4.0.2 Piantone laterale e spondina
 - 4.0.2.0 Esempi
- 4.0.3 Piantone frontale
- 4.0.4 Mensola di servizio FR
- 4.0.5 Pianale e parapetti FR
- 4.0.6 Piantone laterale e spondina FR
- 4.0.7 Piantone frontale FR

162 - 163
164 - 165
166 - 167
168 - 177
178 - 179
180 - 181
182 - 183
184 - 187



5.0.0 PIOMBATORI

188 - 215

- 5.0.1 Piombatore regolabile singolo 250-450
- 5.0.2 Piombatore regolabile doppio 250-450
- 5.0.3 Piombatore regolabile doppio 400-600

190 - 199
200 - 209
210 - 215



6.0.0 PLINTI E POZZETTI

216 - 227

- 6.0.1 Plinto tipo 1
- 6.0.2 Plinto tipo 2
- 6.0.3 Plinto tipo 3
- 6.0.4 Plinto tipo 4
- 6.0.5 Plinto tipo 5
- 6.0.6 Pozzetto tipo 1
- 6.0.7 Pozzetto tipo 2

218
219
220
221
222 - 223
224 - 225
226 - 227



7.0.0 STOCCAGGIO

228 - 235

- 7.0.1 Contenitore pannelli 200
- 7.0.2 Contenitore pannelli
- 7.0.3 Contenitore accessori

230 - 231
232 - 233
234 - 235



8.0.0 MANUTENZIONE E PULIZIA

236 - 239



9.0.0 DANNI SUL MULTISTRATO

240 - 243



10.0.0 ARTICOLI

244 - 253



1.0.0

DISPOSIZIONI GENERALI

PRESCRIZIONI GENERALI:

I componenti devono essere installati secondo quanto illustrato in questa sezione del manuale. Per l'utilizzo in sicurezza degli elementi GP-10, l'utilizzatore deve predisporre una base adeguata di appoggio per quest'ultimi che supporti lo scarico a terra delle forze generate dal getto del calcestruzzo. E' severamente vietato utilizzare i sistemi GP-10 su basi poco resistenti quali legno, ghiaia, terra, ecc. E' severamente vietato apportare modifiche, aggiungere e sottrarre particolari agli elementi GPrandina. La GPrandina srl Building System declina ogni responsabilità da un uso scorretto dei propri sistemi di costruzione.

DISPOSIZIONI GENERALI

Le operazioni concernenti la preparazione, l'assemblaggio, la movimentazione e lo smontaggio del sistema controterra devono essere effettuate da personale competente e sotto il controllo del responsabile del cantiere oppure da un tecnico della GPRANDINA (su richiesta del cliente) i quali devono assicurarsi che:

- Le suddette operazioni sopra elencate vengano effettuate a regola d'arte nel rispetto di tutte le norme riguardanti la sicurezza nei cantieri e anche delle istruzioni riportate nei disegni consegnati con la fornitura del materiale;
- Tutti i sistemi di sollevamento e trasporto, forniti e non forniti dalla GPRANDINA, devono essere idonei alla movimentazione dell'attrezzatura;
- Tutti gli accessori in dotazione siano stati controllati prima del loro impiego allo scopo di eliminare quelli che, per la presenza di rotture, deformazione e corrosione, non abbiano sufficienti garanzie di affidabilità;
- La superficie di appoggio sia perfettamente piana, prima della messa in opera del sistema controterra;
- Tutti gli accessori di collegamento ed ancoraggio siano ben serrati, prima di gettare il calcestruzzo;
- Gli addetti alle operazioni sopra elencate abbiano attrezzi idonei, e, secondo i rischi specifici ai quali sono esposti, facciano uso di uno o più dispositivi di protezione individuale quali: cinture di sicurezza, guanti da lavoro, elmetti di protezione, calzature da lavoro e giacche ad alta visibilità dove è richiesto.

La GPRANDINA SRL BUILDING SYSTEMS declina ogni responsabilità da un uso improprio dell'attrezzatura e/o da un suo montaggio errato e/o differente da come illustrato nel presente manuale.

LEGENDA SIMBOLOGIA:

In questo manuale troverete alcune didascalie precedute dai seguenti simboli:



Attenzione
Prescrizione per la sicurezza.



Attenzione
Spiegazioni aggiuntive.



ISTRUZIONI PER IL PREMONTAGGIO

Prima del montaggio assicurarsi con cura che:

- Il telaio delle casseforme non abbia deformazioni e che le saldature siano in buono stato (assenza di distacchi, fessure, ecc.);
- Il multistrato dei casseri sia pulito e senza evidenti segni di usura;
- Gli accessori di utilizzo siano funzionanti e non presentino gravi difformità (morse, placche, bulloneria in generale, mensole di servizio, ecc.;
- I sistemi di sollevamento e movimentazione siano in buono stato di conservazione e perfettamente funzionanti;
- Tutte le parti a contatto diretto con il cemento siano state ben oliate con apposito olio disarmo per facilitare il disarmo e per conservare l'integrità di ogni articolo;

Per le spiegazioni dettagliate sul montaggio, distanze e quantità da rispettare, Vi preghiamo di seguire scrupolosamente quanto riportato in questo manuale.

ISTRUZIONI PER LO SMONTAGGIO

Prima del totale smontaggio assicurarsi con cura che:

- Prima di scasserare siano passati i giorni di maturazione indicati dalla direzione lavori e che il cemento si sia completamente indurito;
- Tutte le persone presenti nel cantiere siano ad una distanza minima di sicurezza in fase di sollevamento della parte scasserata;
- è obbligatorio sollevare e calare a terra i casseri, i telai controterra e tutti i relativi accessori con mezzi idonei al sollevamento;
- è severamente vietato lanciare la componentistica (anche quella più piccola) dall'alto per evitare incidenti, rotture e/o deformazioni degli articoli.

MANUTENZIONE

La manutenzione ordinaria deve essere effettuata ogni volta che si finisce di usare il materiale e/o ogni qualvolta lo si ritenga necessario: si raccomanda di pulire tutti i componenti dai residui di calcestruzzo, facendo particolare attenzione a filettature e bulloneria in genere.

Una volta terminata la pulizia si consiglia di oliare i tutti gli elementi per proteggerli dalle intemperie.

La manutenzione straordinaria va effettuata dal personale della GPRANDINA presso i nostri stabilimenti con attrezzatura specifica.

STOCCAGGIO DEL MATERIALE

Lo stoccaggio del materiale in cantiere deve avvenire in una zona ampia in modo da non creare intralcio. Questa zona deve essere collocata il più vicina possibile alla zona di utilizzo.

Lo stoccaggio del materiale a fine cantiere deve avvenire, se possibile, in un luogo coperto; i casseri e i telai controterra devono essere rialzati per mezzo di murali in legno, legati e adagiati in posizione stabile.

CARATTERISTICHE STRUTTURALI DEGLI ELEMENTI

IL PANNELLO IN ACCIAIO

Il perimetro dei pannelli è costituito del profilo "T2096" in acciaio al carbonio S 275 JO con le seguenti caratteristiche:

PROFILO "T2096" al carbonio in acciaio UNI EN 10025-S275JO

SPESSORE=	2,3 mm
A=	7,70 cm ²
Jx=	89,067 cm
Jy=	33,172 cm
Wx=	15,525 cm ³
Wy=	8,587 cm ³
Rx=	3,611 cm
Ry=	2,060 cm

SPESSORE=	1,8 mm
A=	5,574 cm ²
Jx=	70,942 cm
Jy=	26,752 cm
Wx=	12,354 cm ³
Wy=	6,879 cm ³
Rx=	3,631 cm
Ry=	2,082 cm

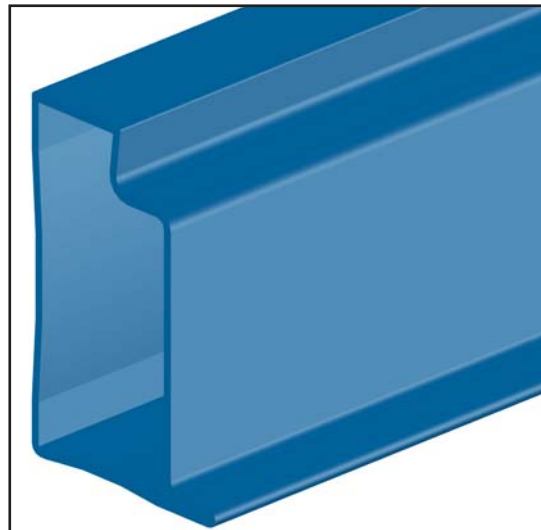

I traversi metallici sono tutti costituiti da tubi a sezione rettangolare 40x80x2 mm in acciaio UNI EN 10025-S275JO con le seguenti caratteristiche:

SPESSORE=	2,0 mm
A=	4,46 cm ²
Jx=	36,26 cm
Jy=	12,42 cm
Wx=	9,06 cm ³
Wy=	6,21 cm ³
I=	1,68 cm

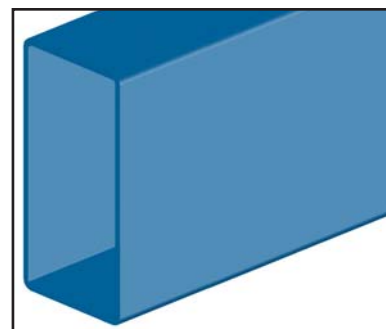

I traversi metallici sono tutti costituiti da tubi a sezione rettangolare 40x80x3 mm in acciaio UNI EN 10025-S275JO con le seguenti caratteristiche:

SPESSORE=	3,0 mm
A=	6,84 cm ²
Jx=	55,85 cm
Jy=	18,43 cm
Wx=	13,96 cm ³
Wy=	9,21 cm ³
I=	2,86 cm

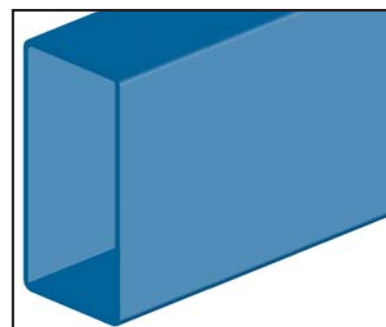

IL PANNELLO IN ALLUMINIO

Il perimetro dei pannelli è costituito del profilo "vzFN1424" in alluminio EN AW-6005A T6 con le seguenti caratteristiche:

"vzFN1424" in alluminio EN AW-6005A T6

SPESSORE=	3,00mm
A=	9,60 cm ²
Jx=	128,23 cm ⁴
Jy=	42,26 cm ⁴

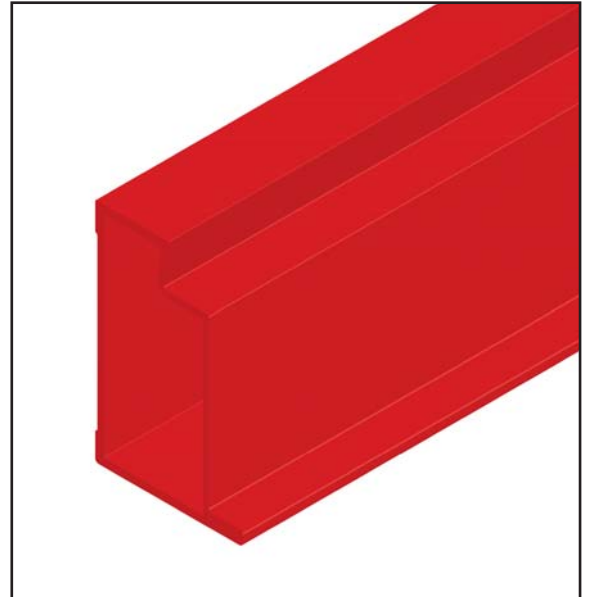

I traversi in alluminio sono tutti costituiti da tubi a sezione rettangolare 40x80x3 mm in alluminio EN AW-6060 T5 con le seguenti caratteristiche:

SPESSORE=	3,0 mm
A=	6,84 cm ²
Jx=	18,40 cm ⁴
Jy=	55,80 cm ⁴

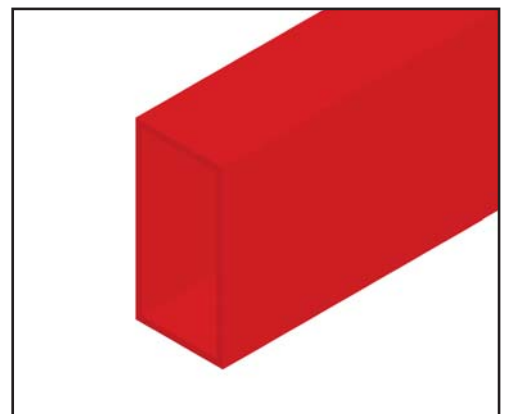

CARATTERISTICHE STRUTTURALI DEGLI ELEMENTI

Il pannello è costituito da compensato "PLYWOOD" ad incollaggio fenolico costruiti esclusivamente con legno betulla e con le superfici rivestite da un film fenolico.

CARATTERISTICHE	NORME	UNITA'	VALORE
Spessore	EN 315	mm	18
Strati	-	-	13
Peso	EN 324.1	Kg/m ²	12,08
Classifica	Usa esterno		
Resistenza	EN 310	Mpa	60 x
Flessione	EN 310	Mpa	55 y
Modulo	EN 310	Mpa	8700 x
Elasticità	EN 310	Mpa	6300 y
Massa volume	EN 323	Kg/m ³	700
Conduzione termica	UNI 7745	W/mK	0,15
Umidità	EN 322	%	max 15%
Incollaggio	EN 314	-	Classe 3
Abrasione	UNI 9116	RA	400
Tolleranze dimensionali	Spessore	mm	min. 17,1 / max 18,1
	Lunghezza / Larghezza	mm	± 3
	Ortogonalità	mm/m	1,0



ATTENZIONE:

La GPrandina srl Building Systems assicura che il multistrato utilizzato può garantire una finitura liscia per molteplici utilizzi.

Il numero degli utilizzi può variare dai 30 ai 100 e questi dipendono da: utilizzo del multistrato, requisiti del calcestruzzo finito, la qualità e la quantità dell'olio disarmo utilizzato, la manutenzione del multistrato, la movimentazione e il luogo di stoccaggio.

Rispetto alle norme correnti il nostro pannello offre una garanzia superiore pari al 20%, in quanto la struttura del cassero è stata calcolata per una pressione triangolare massima ammissibile pari a 70 KN/m².

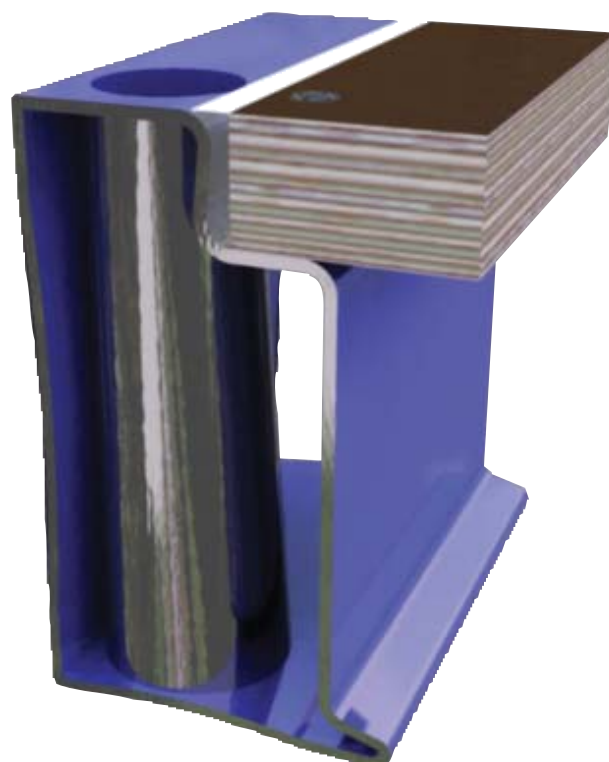

I pannelli sono stati dimensionati per resistere a pressioni fino a:

SERIE	MATERIALE	PRESSIONE
GP-10 H300	Acciaio	70 Kn / m ²
GP-10 H150	Acciaio	70 Kn / m ²
GP-10 H270	Acciaio	70 Kn / m ²
GP-10 H135	Acciaio	70 Kn / m ²
GP-10 H330	Acciaio	70 Kn / m ²
GP-10 H165	Acciaio	70 Kn / m ²
GP-10 H300	Alluminio	60 Kn / m ²
GP-10 H150	Alluminio	60 Kn / m ²
GP-10 H270	Alluminio	60 Kn / m ²
GP-10 H135	Alluminio	60 Kn / m ²



Nodal Displacement
Y Component
mm

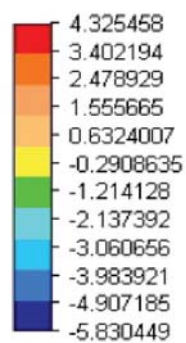

Load Case: 2 of 2
Maximum Value: 4.32546 mm
Minimum Value: -5.83045 mm

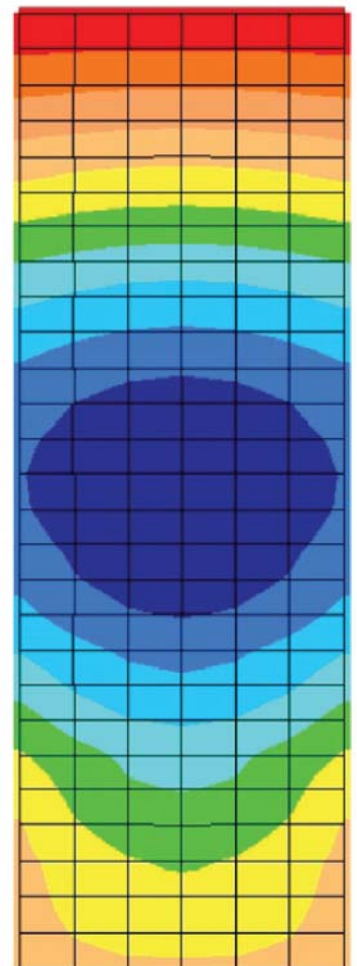

CARATTERISTICHE STRUTTURALI DEGLI ELEMENTI

MENSOLA DI SERVIZIO

La mensola di servizio è costituita da una serie di profili commerciali con le seguenti caratteristiche:

TUBO QUADRO 40X40X3 mm in acciaio S 275 JR

A=	405,0 mm ²
J=	8,66 cm ⁴
W=	4,30 cm ³
i=	1,52 cm

TUBO QUADRO 30X30X3 in acciaio S 275 JR

A=	285,0 mm ²
J=	3,13 cm ⁴
W=	2,09 cm ³
i=	1,11 cm

TUBO QUADRO 50X50X3 in acciaio S 275 JR

A=	564,0 mm ²
J=	20,85 cm ⁴
W=	8,34 cm ³
i=	192 cm

PIASTRE SPESSORE VARIO in acciaio S 275 JR

PERNI Ø20X100 mm in acciaio S 275 JR

ARTICOLO: 296021

ARTICOLO: 296021-FR

PESO: 12,0 KG

ARTICOLO: 296021

PESO: 12,0 KG

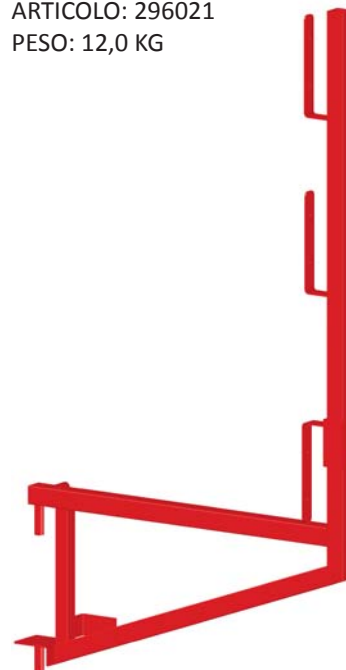

ARTICOLO: 296021-FR

PESO: 12,0 KG

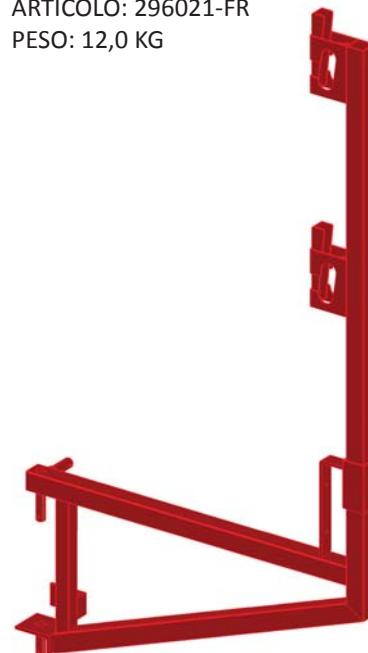

CARICHI	
DI SERVIZIO	150 Kg/m ²
CONCENTRATI	150 Kg
VENTO	20 Kg/m ²
SPINTA SUL PARAPETTO	50 Kg/m ²
VENTO FUORI SERVIZIO	80 Kg/m ²



CARATTERISTICHE STRUTTURALI DEGLI ELEMENTI

GANCI DI SOLLEVAMENTO

Il gancio CE - mat. 7417/04 è destinato al sollevamento di casseforme per l'edilizia. E' utilizzabile solo ed esclusivamente con i prodotti GPRANDINA SRL BUILDING SYSTEM.

La presa è realizzata sul profilo " T2096" brevettato (vedi pag. 6). Il gancio è costituito essenzialmente da una struttura in acciaio con profilo di presa, da un gancio rotante in acciaio e da una molla di richiamo.

Il funzionamento è del tipo pinza. Il carico stesso, con il particolare sistema di leve che si viene a creare con il sollevamento, garantisce la presa sicura sul profilo; all'aumento del carico sollevato corrisponde un aumento della pressione di tenuta sul profilo stesso. La funzione della molla è quella di richiamare il gancio in condizioni di non lavoro.

Per ulteriori informazioni consultare il certificato del gancio di sollevamento consegnatoVi insieme al presente manuale.

PORTATA MAX. 1140 KG.

ARTICOLO: 291002

PESO: 7,0 KG

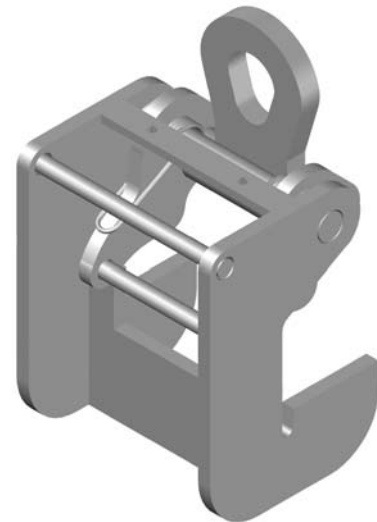

Il gancio CE " CAMPANELLA EN 1677-4 A22 ", è composto da acciaio legato.

Usato soprattutto per lo spostamento del controterra modulare.

Richiedere, se necessario, il certificato alla GPRANDINA SRL BUILDING SYSTEM.

PORTATA MAX. 5300 KG.

ARTICOLO: 310021

PESO: 1,6 KG



CARATTERISTICHE STRUTTURALI DEGLI ELEMENTI

PEDANA 200X33

La pedana 200x33 è costituita da una serie di profili con le seguenti caratteristiche:

LAMIERA PREZINCATA in acciaio S 275 JR

ARTICOLO: 296030

PESO: 12,0 KG

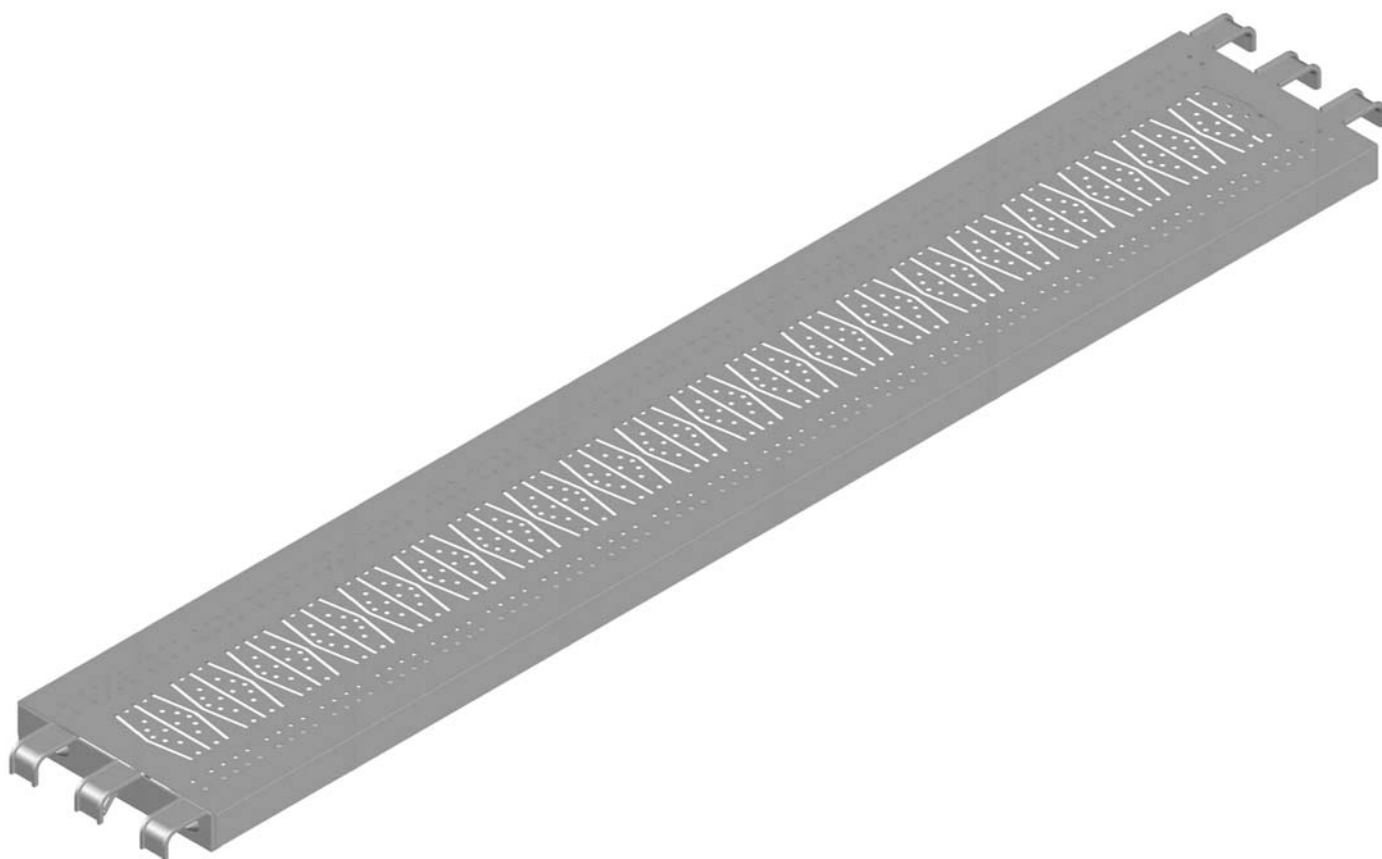

CARICHI	
CLASSE	4
UNIFORMEMENTE RIPARTITO	3,00 KN/ m ²
CONCENTRATO SU SUPERFICIE 500x500 mm	3,00 KN
CONCENTRATO SU SUPERFICIE 500x500 mm	1,00 KN

CARATTERISTICHE STRUTTURALI DEGLI ELEMENTI

PEDANA 200X61

La pedana 200x61 è costituita da una serie di profili con le seguenti caratteristiche:

ALLUMINIO

MULTISTRATO IN BETULLA SP. 9 mm

ARTICOLO: 296040

PESO: 26,0 KG

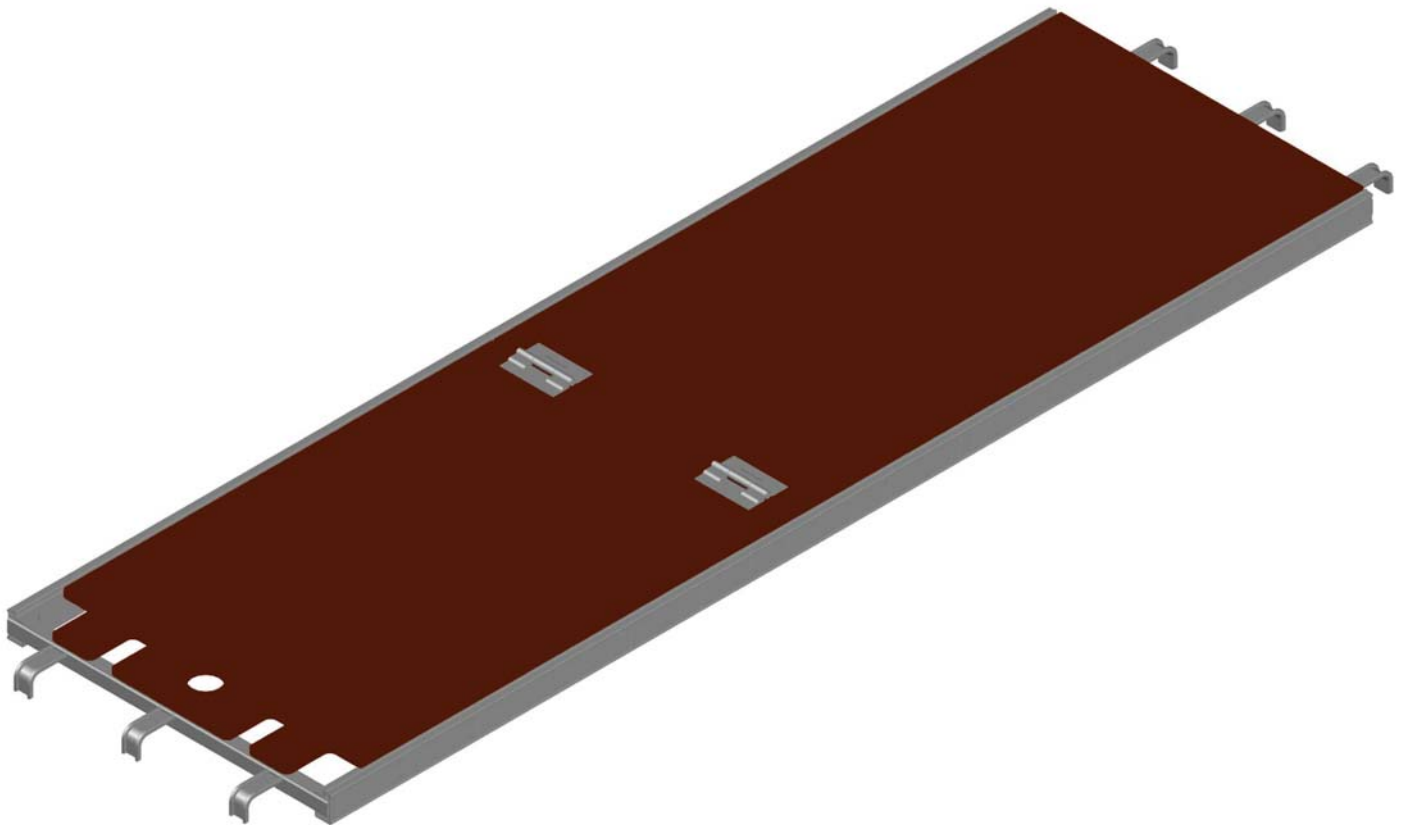

CARICHI	
CLASSE	4
UNIFORMEMENTE RIPARTITO	3,00 KN/ m ²
CONCENTRATO SU SUPERFICIE 500x500 mm	3,00 KN
CONCENTRATO SU SUPERFICIE 500x500 mm	1,00 KN

SOLLECITAZIONI

Le sollecitazioni a cui sono sottoposte le casseforme sono causate da:

- Fluidità del calcestruzzo: percentuale d'acqua valutata in S-slump;
- Quantità del calcestruzzo: velocità con cui si innalza il livello del getto dentro la cassaforma;
- Eventuale uso del vibratore;





N.B.: le caratteristiche sopra riportate sono fortemente condizionate sia dalla temperatura ambientale che da quella del getto. La pressione del calcestruzzo bagnato distribuita su tutta la superficie nel rispetto delle normali tolleranze di planarità, viene riassunta a fianco:

NORME CNR 10027-85	NORME DIN
Calcestruzzo H= 300 cm P°= 0,0 livello superiore Pmax= 57,5 KN/m ² Pb= 57,5 KN/m ²	Calcestruzzo H= 300 cm P°= 0,0 livello superiore Pmax= 70 KN/m ² Pb= 70 KN/m ²
Sovraccarico - passerella Pmax= 150 Kg Mmax= 60 Kgm	Sovraccarico - passerella Pmax= 150 Kg Mmax= 60 Kgm

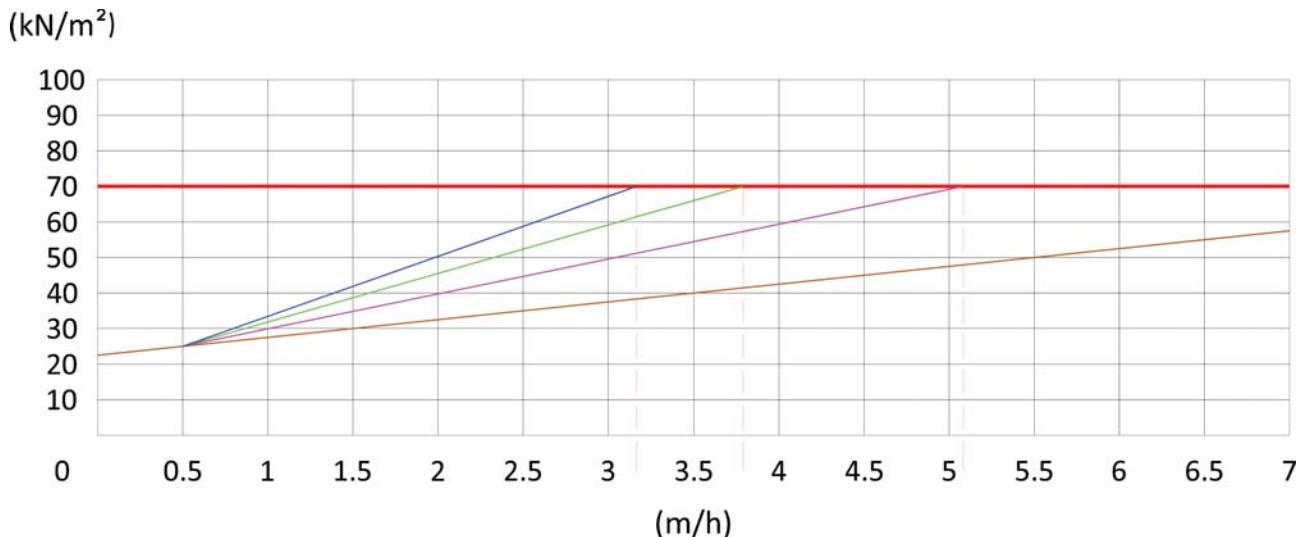
Per non superare i limiti di sicurezza con cui sono state progettate e costruite le casseforme GP-10 con i relativi accessori, si fa riferimento a precise ed apposite tabelle e grafici (riportati di seguito) con le più frequenti situazioni di getto del calcestruzzo.

Nella **TABELLA 1** sono indicati i valori di innalzamento del getto (m/h); partendo da questo valore e scorrendo la riga corrispondente fino alla temperatura esterna indicato in alto, si visualizza la profondità in cui il getto raggiungerà la pressione massima sulle pareti delle casseforme. Si proceda poi alla verifica nella **TABELLA 2** della pressione massima (KN/m²) del calcestruzzo nel caso sia normale (CLS-N) o vibrato (CLS-V).



-  Calcestruzzo umido
-  Calcestruzzo plastico
-  Calcestruzzo fluido
-  Calcestruzzo superfluido



CAMPO DI VALIDITÀ:

- peso specifico del calcestruzzo: 25 KN/m³
- tempo di presa del calcestruzzo: 5 h
- cassaforma impermeabile
- vibrazione interna del calcestruzzo
- temperatura del calcestruzzo: + 15° C



ATTENZIONE:

La GPrandina srl Building System declina ogni responsabilità per la velocità di getto scorretta.

TABELLA 2: indica le pressioni massime esercitate dal calcestruzzo normale e da quello vibrato alle varie profondità.

Hm (m)	Pm (KN/m ²)		Hm (m)	Pm (KN/m ²)	
	CLS N	CLS V		CLS N	CLS V
1,25	21,50	29,50	2,55	44,00	60,75
1,30	22,50	31,00	2,60	45,00	62,00
1,35	23,25	32,25	2,65	45,76	63,00
1,40	24,00	33,50	2,70	46,50	64,00
1,45	24,75	34,50	2,75	47,25	65,00
1,50	25,75	35,50	2,80	48,00	66,00
1,55	26,75	36,75	2,85	49,00	67,50
1,60	27,50	38,00	2,90	49,75	68,50
1,65	28,50	39,25	2,95	50,75	70,00
1,70	29,25	40,50	3,00	51,25	71,00
1,75	30,25	41,50	3,10	53,00	74,00
1,80	31,00	42,75	3,20	55,00	76,00
1,85	32,00	44,00	3,30	56,75	78,00
1,90	32,75	45,00	3,40	58,00	80,75
1,95	33,50	46,25	3,50	60,00	83,00
2,00	34,00	47,50	3,60	62,00	85,00
2,05	35,00	49,00	3,70	64,00	88,00
2,10	36,00	50,00	3,80	65,50	90,00
2,15	37,00	51,00	3,90	67,00	92,50
2,20	38,00	52,25	4,00	68,75	95,00
2,25	39,00	53,50	4,20	72,00	100,00
2,30	39,75	54,75	4,40	75,50	105,00
2,35	40,50	56,00	4,60	79,00	110,00
2,40	41,25	57,00	4,80	82,00	115,00
2,45	42,25	58,50	5,00	84,50	120,00
2,50	43,00	59,50			

TABELLA 1: riferita ad altezza complessiva di getto pari a 5 ml.

V	Hm				
	25°	20°	15°	10°	5°
0,50	1,22	1,34	1,50	1,68	2,02
1,00	1,55	1,70	1,90	2,15	2,55
1,50	1,80	2,00	2,20	2,50	3,00
2,00	2,00	2,20	2,45	2,75	3,30
2,50	2,15	2,40	2,70	3,00	3,60
3,00	2,30	2,55	2,85	3,20	3,90
3,50	2,45	2,70	3,00	3,40	4,10
4,00	2,55	2,85	3,15	3,60	4,30
4,50	2,70	2,95	3,30	3,75	4,50
5,00	2,80	3,10	3,40	3,90	4,70

V= velocità di innalzamento del calcestruzzo (m/h).

Hm= profondità misurata dalla superficie libera del getto nella quale si verifica la pressione massima.

Pm= pressione massima esercitata dal calcestruzzo contro le pareti.

ESEMPIO:

con una velocità massima di getto di 3,00 m/h ed una temperatura ambientale di 15°, la profondità di pressione massima (Hm) corrisponde a 2,85 m (vedi tabella 1) che a sua volta ha una corrispondente pressione massima (Pm) di 49,00 KN/m² in caso di calcestruzzo normale (CLS-N) e di 67,50 KN/m² nel caso di calcestruzzo vibrato (CLS-V) (vvedi tabella 2).

Poichè la cassaforma sopporta la pressione del calcestruzzo bagnato con spinta massima di 70,00 KN/m² (vedi certificato strutturale), si rileva che l'esempio rientra pienamente nelle norme di situazione operativa in sicurezza



RIFERIMENTI NORMATIVI

I calcoli strutturali vengono eseguiti con il consueto metodo della scienza delle costruzioni alle tensioni ammissibili in relazione alle seguenti norme:

CNR-UNI 10011/85 costruzioni in acciaio;
CNR-UNI 10012/85 azioni sulle costruzioni;
CNR-UNI 10027/85 strutture in acciaio per opere provvisoriale;
CNR-UNI 10029/87 costruzioni in acciaio ad elevata resistenza;
DPR N° 547 del 27/04/55;
DPR N° 164 del 07/01/56;
CIRC. N° 80 del 07/07/86 Ministero del lavoro;
CIRC. N° 15 del 19/03/90 Ministero del lavoro;
D.M. del 09/01/1996 Norme Tecniche;
CIRC. N° 65/AA.GG. del 10/04/1997 Istruzioni per l'applicazione delle Norme tecniche del D.M. del 16/01/1996

Le sopracitate norme trovano riscontro in EU:

DIN 1050 Prescrizioni per le costruzioni in acciaio;
DIN 1055 Disposizioni uff. sulle ipotesi di carico;
DIN 1912 Saldature con materiale d'apporto;
DIN 4100 Norme relative alle saldature;
DIN 4114 Criteri di calcolo;
DIN 4420 Impalcature e ponteggi;
DIN 17100 Acciai da costruzioni, prescrizioni di qualità.

Per il calcolo dei telai controterra sono state seguite le seguenti norme:

UNI EN 1990-2006 Criteri generali di progettazione strutturale;
UNI EN 1993-1-1:2005 Progettazione delle strutture in acciaio. Parte 1-1: Reole generali e regole per gli edifici;
UNI EN 1993-1-8:2005 Progettazione delle strutture in acciaio. Parte 1-8: progettazione dei collegamenti;
DECRETO MINISTERIALE 14/01/2008 - Norme tecniche per le costruzioni;
PrEN 12811-1 " Temporary works equipment - Part 1: Scaffolds - Performance requirements and genral design;
PrEN 13374 " Temporary edge protection systems - Product specification, test methods".

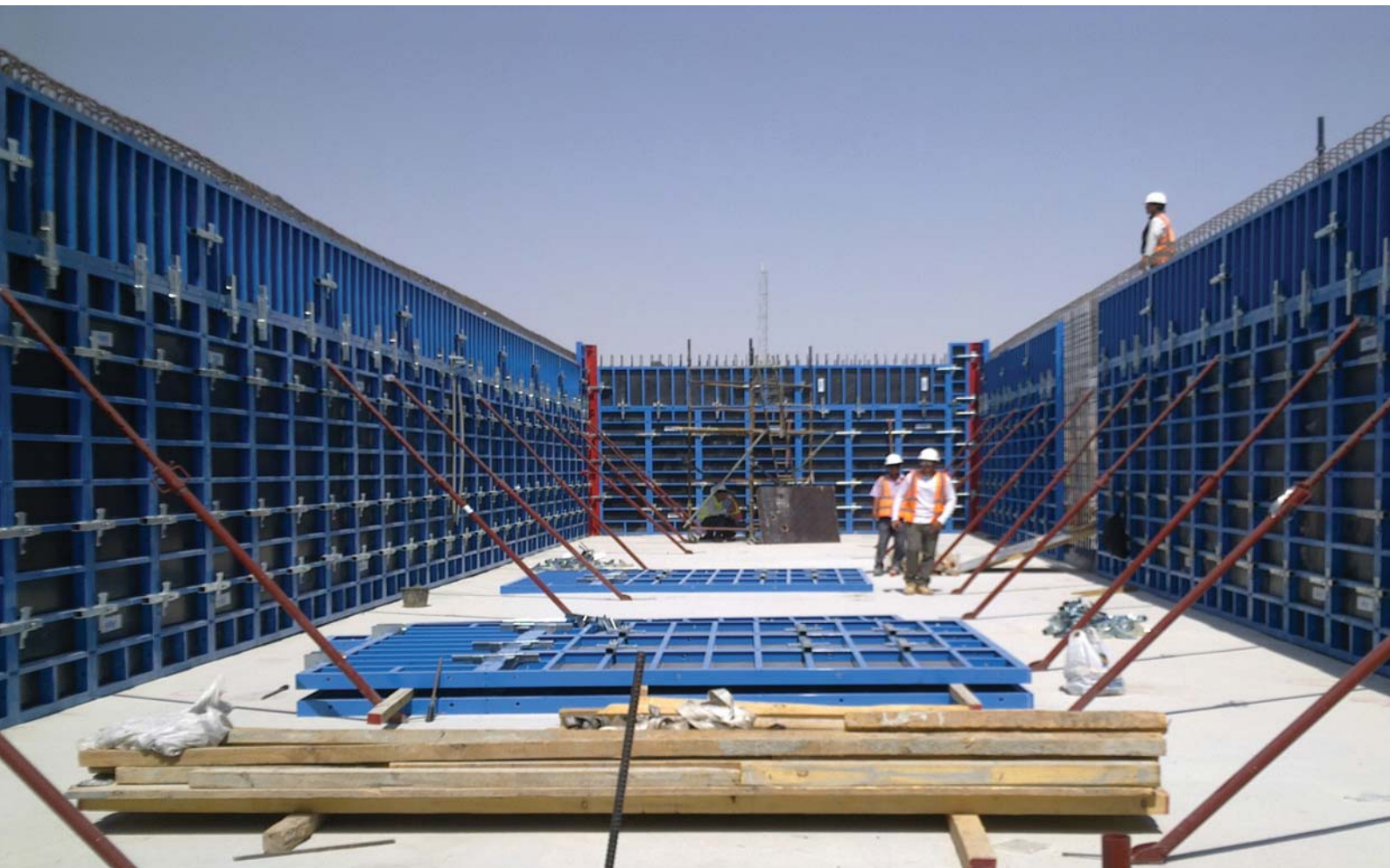



2.0.0

SISTEMA GP-10 PARETE

PRESCRIZIONI GENERALI:

I componenti devono essere installati secondo quanto illustrato in questa sezione del manuale. Per l'utilizzo in sicurezza degli elementi GP-10, l'utilizzatore deve predisporre una base adeguata di appoggio per quest'ultimi che supporti lo scarico a terra delle forze generate dal getto del calcestruzzo. E' severamente vietato utilizzare i sistemi GP-10 su basi poco resistenti quali legno, ghiaia, terra, ecc. E' severamente vietato apportare modifiche, aggiungere e sottrarre particolari agli elementi GPrandina. La GPrandina srl Building System declina ogni responsabilità da un uso scorretto dei propri sistemi di costruzione.

GANCIO DI SOLLEVAMENTO - ART. 291002 - KG. 7,00

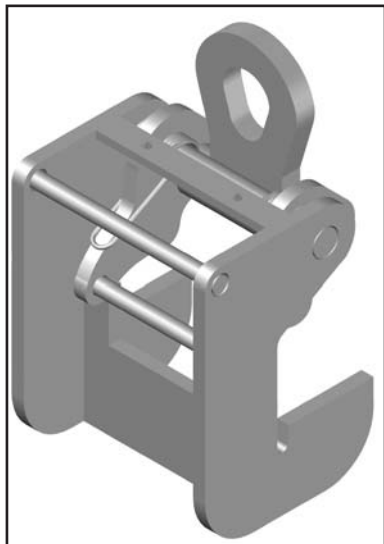

FASE 1:

Sollevare il gancio forzando la molla di richiamo applicando la forza sul retro del gancio.



FASE 2:

Inserire il gancio di sollevamento nel profilo GPrandina in acciaio "T2096" o nel profilo in alluminio "vzFN1424". Assicurarsi il perfetto accoppiamento tra le piastre del gancio e il profilo GP-10 Acciaio o Alluminio.



GPRANDINA
PORTATA KG. 1140
MATICOLA 7417/04
GARANZIA CICLI DI UTILIZZO 50.000
ZINCATO A FREDDO



FASE 3:

Una volta inserito il gancio, rilasciare con cautela la maniglia di richiamo. Assicurarsi che le molle siano in trazione.



FASE 4:

Prima di effettuare il sollevamento dei casseri, assicurarsi che il gancio sia perfettamente inserito ed accoppiato col profilo in acciaio "T2096" o col profilo in alluminio "vzFN1424".

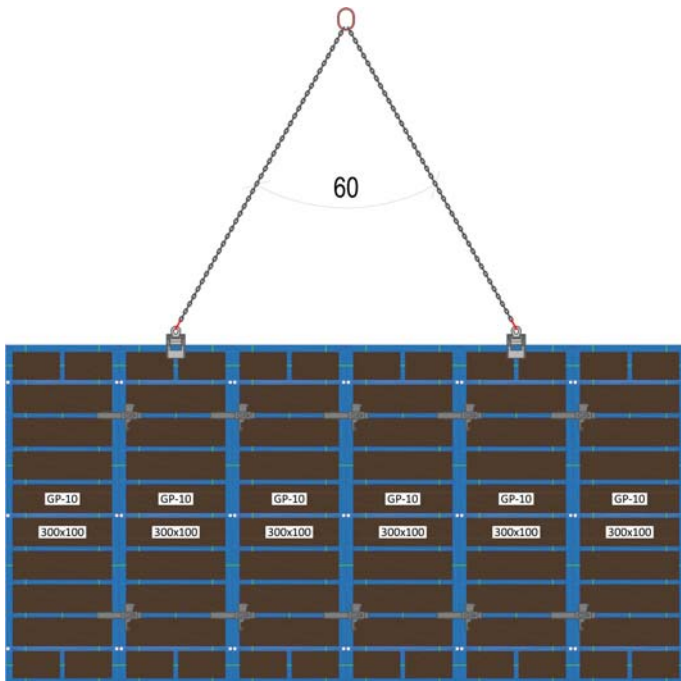

SOLLEVAMENTO:

Non superare i 60° come ampiezza dell'angolo creato tra una catena e l'altra. (vedi disegno).

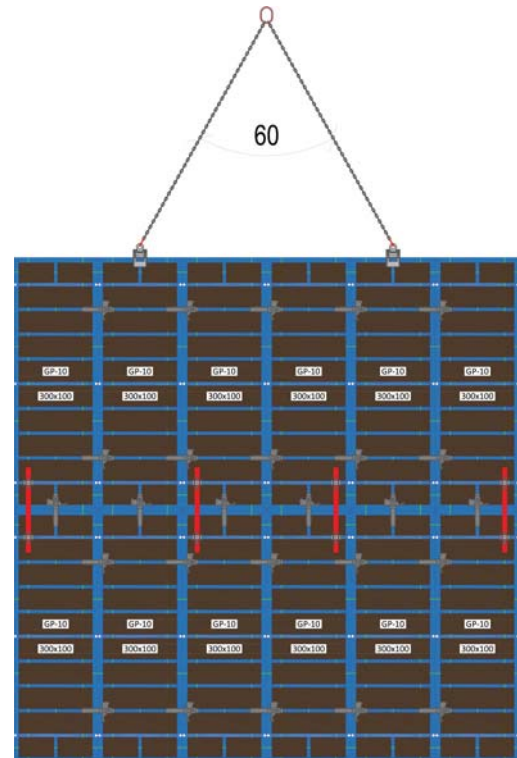

SOLLEVAMENTO:

Non superare i 60° come ampiezza dell'angolo creato tra una catena e l'altra. (vedi disegno).

Se si alzano e/o spostano pareti superiori ai 3 metri di altezza, è obbligatorio irrigidire i pannelli per mezzo dei tubi allineatori e della staffa allineatrice (vedi pag. 100).



ATTENZIONE:

Si raccomanda:

- di utilizzare articoli originali GPrandina in combinazione tra di loro;
- di non utilizzare articoli di marche varie per la combinazione degli elementi;
- controllare il gancio prima di ogni utilizzo;
- controllare le saldature e i vari componenti: non devono essere presenti segni di usura e di deformazione, non devono esserci segni di ruggine;
- in caso di rotture non saldare e/o riparare. Rivolgersi ad un tecnico della GPrandina che valuterà la possibile riparazione o sostituzione;
- all'atto della demolizione siano rispettate tutte le norme vigenti in materia di tutela e salute dell'ambiente.

Si consiglia di:

- stoccare il gancio in un luogo asciutto e protetto dagli agenti atmosferici;
- non lanciare, colpire e deformare il gancio.

La GPrandina srl non risponderà in caso di malfunzionamenti se non si rispettano le sopra indicate raccomandazioni.

In caso contrario contattare il nostro ufficio tecnico per valutare la combinazione dei prodotti GPrandina con altri marchi.

MORSA ALLINEATRICE - ART. 291012 - KG. 5,0

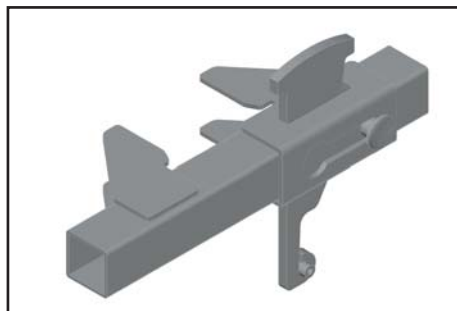

Descrizione:

La morsa allineatrice è costituita da profili in acciaio S 275 JO e rivestita da uno strato di zincatura a freddo che protegge dalla corrosione.

Questo accessorio consente l'unione tra i pannelli GP-10 acciaio e alluminio e l'unione tra pannelli GP-10 e angoli interni.

Può collegare i casseri in entrambi i lati, sia esso in verticale sia in orizzontale.

La morsa allineatrice funziona solo ed esclusivamente col profilo GPrandina "T2096".

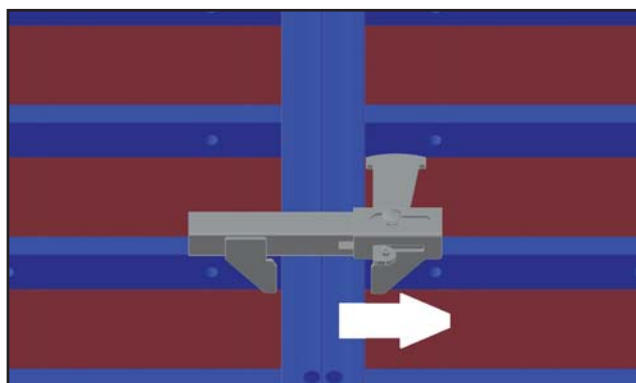

FASE 1:

Aprire la morsa allineatrice GP-10 facendo scorrere il cuneo verso l'alto e spostando la scatola di serraggio verso destra.

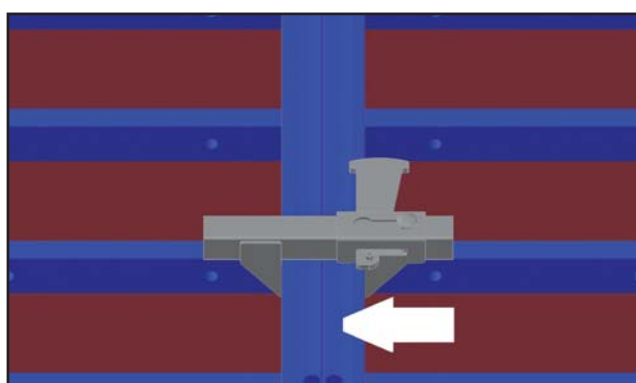

FASE 2:

Posizionare la morsa allineatrice in corrispondenza dei traversi di rinforzo del pannello.

Richiamare la scatola di serraggio verso sinistra.

In seguito far scorrere il cuneo verso il basso.

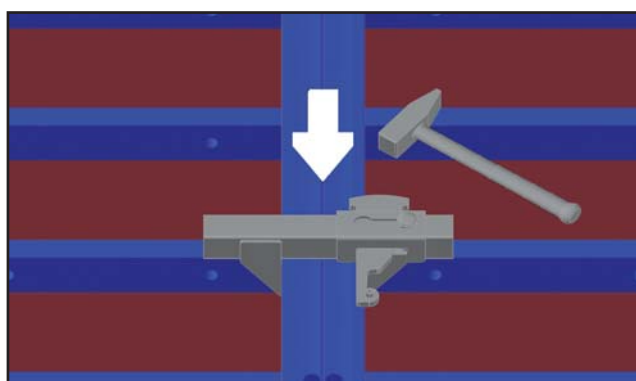
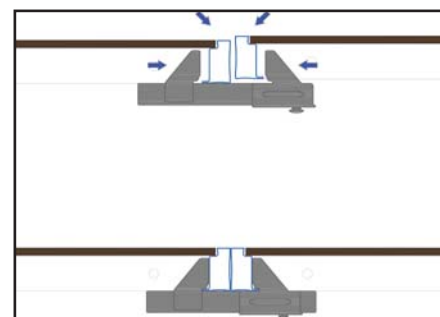

FASE 3:

Serrare il cuneo con il martello assicurandosi che:

- i due pannelli combacino alla perfezione
- le piastre di fissaggio combacino con la sagoma del profilo GPrandina "T2096".

Vedi disegno

Descrizione:

Posizione delle morse allineatrici in base alla serie utilizzata. Installare sempre minimo 2 morse allineatrici per unire 2 pannelli.

SERIE H300 - H150

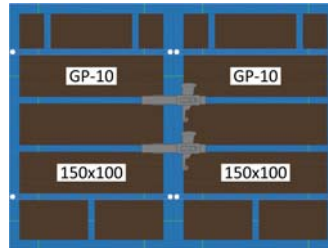
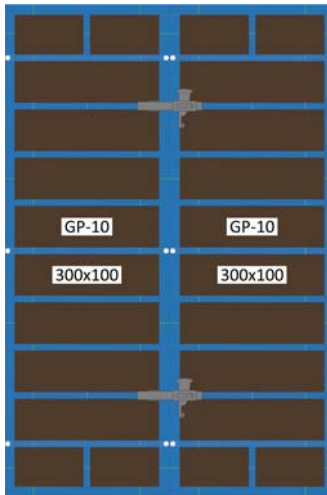

SERIE H270 - H135

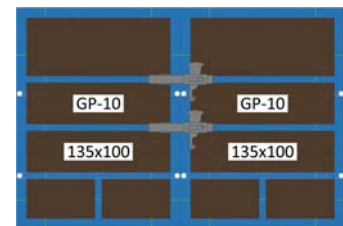
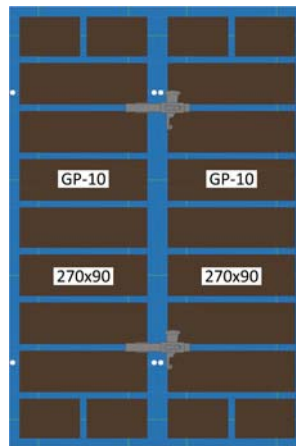
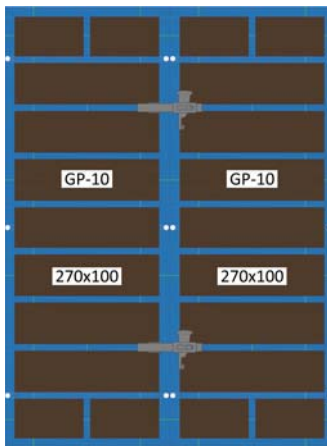

SERIE H330 - H165

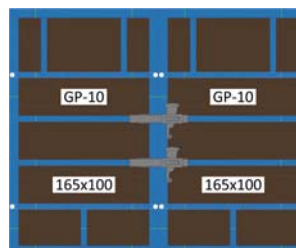
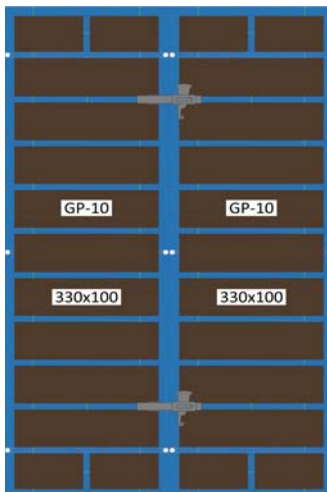

MORSA VARIABILE

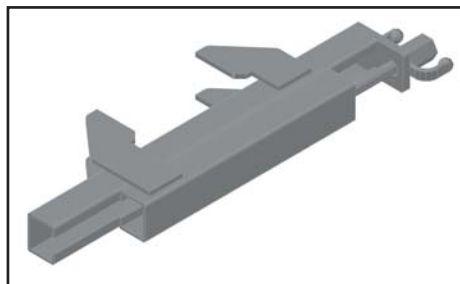

Descrizione:

La morsa variabile (standard e lunga) è costituita da profili in acciaio S 275 JO e rivestita da uno strato di zincatura a freddo che protegge dalla corrosione. Questo accessorio consente l'unione tra i pannelli GP-10 acciaio e alluminio e l'unione tra pannelli GP-10 e angoli interni. Permette l'unione tra pannello, compenso in legno e/o acciaio e pannello. Può collegare i casseri in entrambi in tutti i lati, sia esso in verticale sia in orizzontale. La morsa allineatrice funziona solo ed esclusivamente col profilo GPrandina "T2096".

Descrizione:

Morsa variabile GP-10
Articolo: 291022
Peso: 5,20

Permette unione tra pannello e pannello.
Permette unione tra pannello, compenso (da 0,00 a 19,00 cm) e pannello.

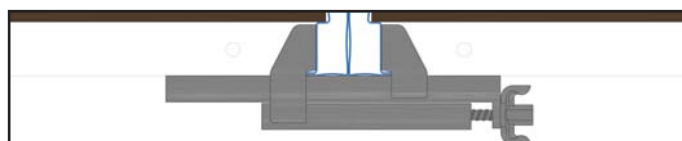
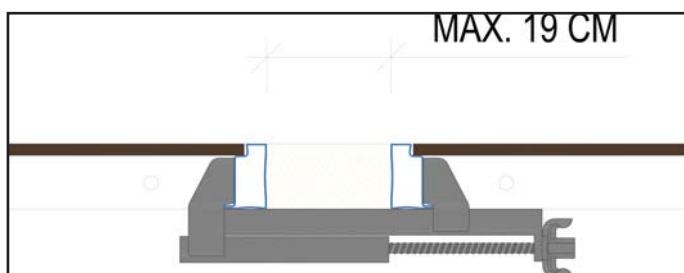

Descrizione:

Morsa variabile lunga GP-10
Articolo: 291032
Peso: 5,50

Permette unione tra pannello e pannello.
Permette unione tra pannello, compenso (da 0,00 a 26,00 cm) e pannello.

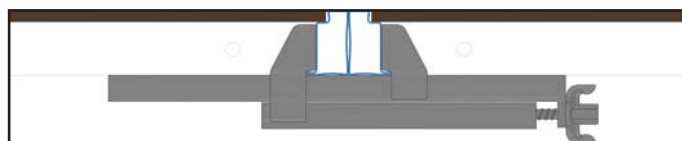
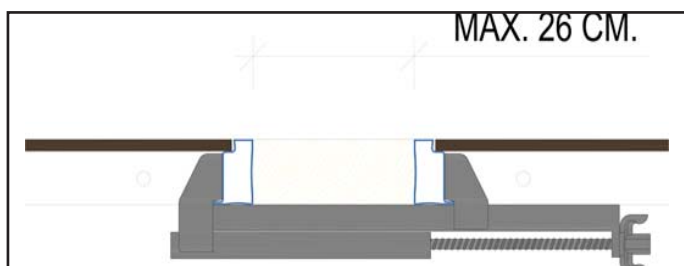

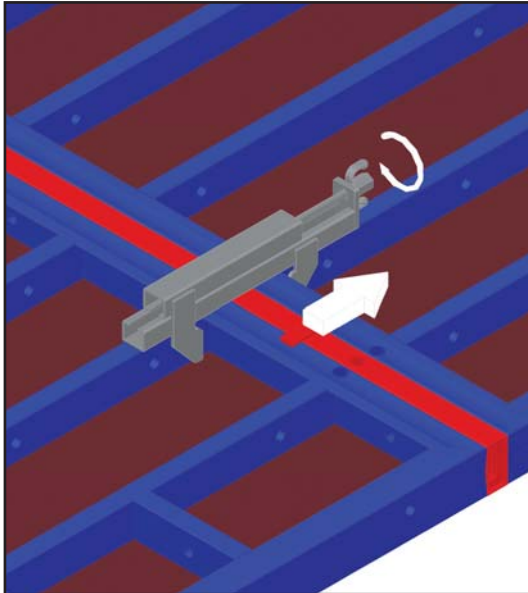

FASE 1:

Aprire la morsa variabile GP-10 svitando il vitone e facendo scorrere il profilo inferiore verso destra.

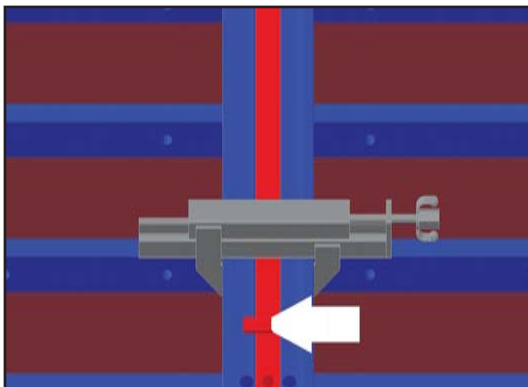

FASE 2:

Posizionare la morsa variabile in corrispondenza dei traversi di rinforzo del pannello. Richiamare il profilo inferiore verso sinistra.

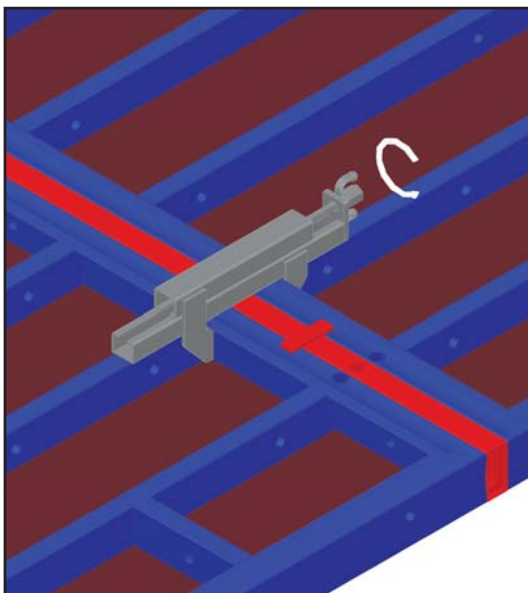
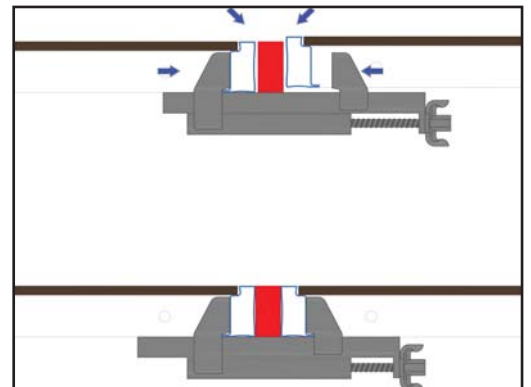

FASE 3:

Serrare il vitone con una leva assicurandosi che:

- i due pannelli combacino alla perfezione
 - le piastre di fissaggio combacino con la sagoma del profilo GPrandina "T2096".
- Vedi disegno

MORSA VARIABILE

Descrizione:

Posizione delle morse variabili in base alla serie utilizzata. Installare sempre minimo 2 morse variabili per unire 2 pannelli.

SERIE H300 - H150

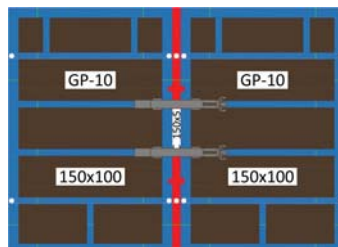
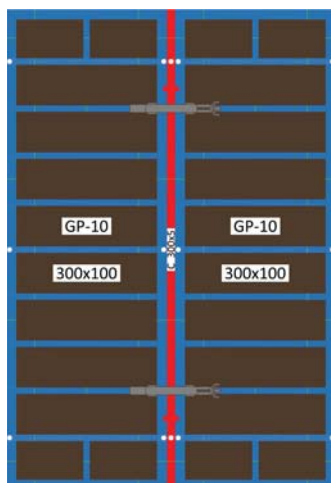

SERIE H270 - H135

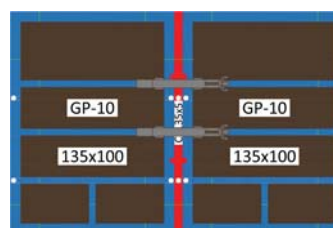
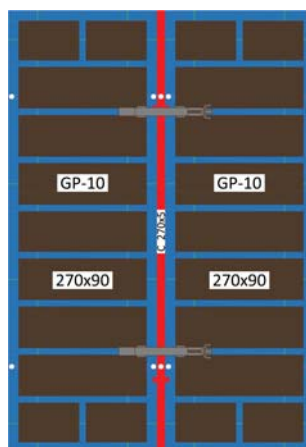
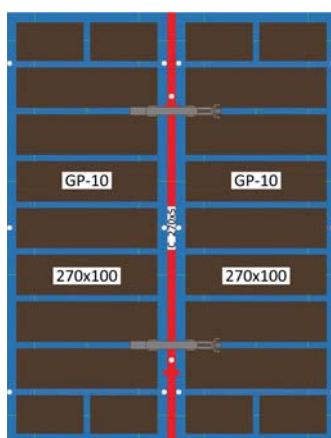

SERIE H330 - H165

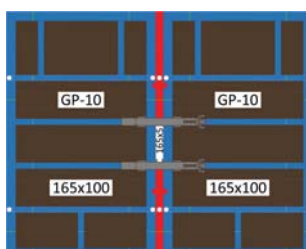
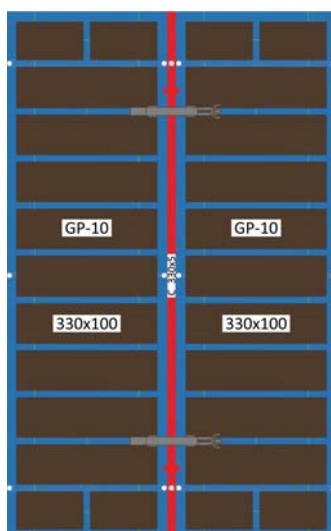

Altri utilizzi morsa variabile:

La morsa variabile può essere usata come staffa per prolungare il cassero da una dimensione minima di 5 cm. ad una dimensione massima di 10 cm., abbinando il cassero con un murale in legno con spessore uguale al pannello GPrandina (10 cm). Utilizzare e installare la morsa come da immagini sottostanti.

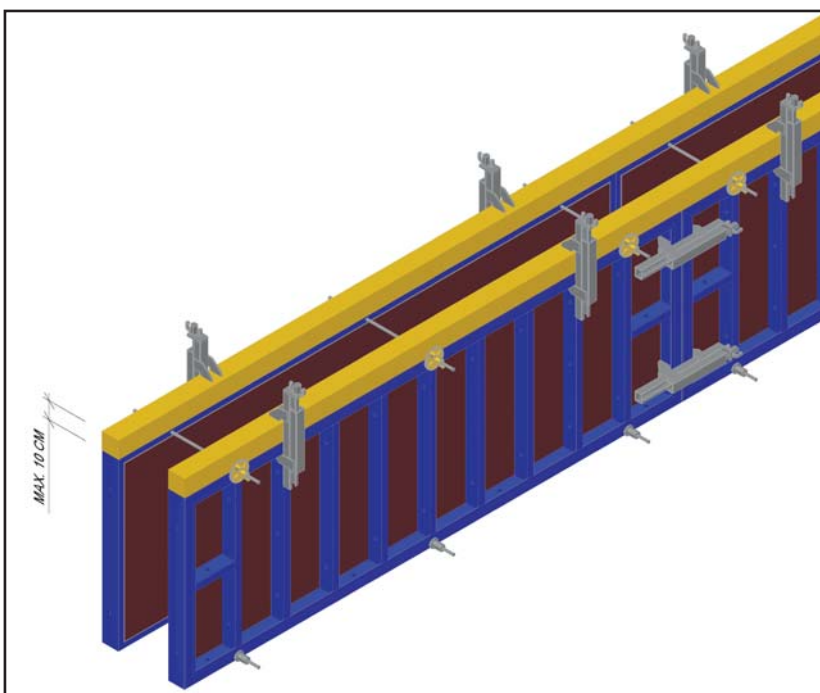
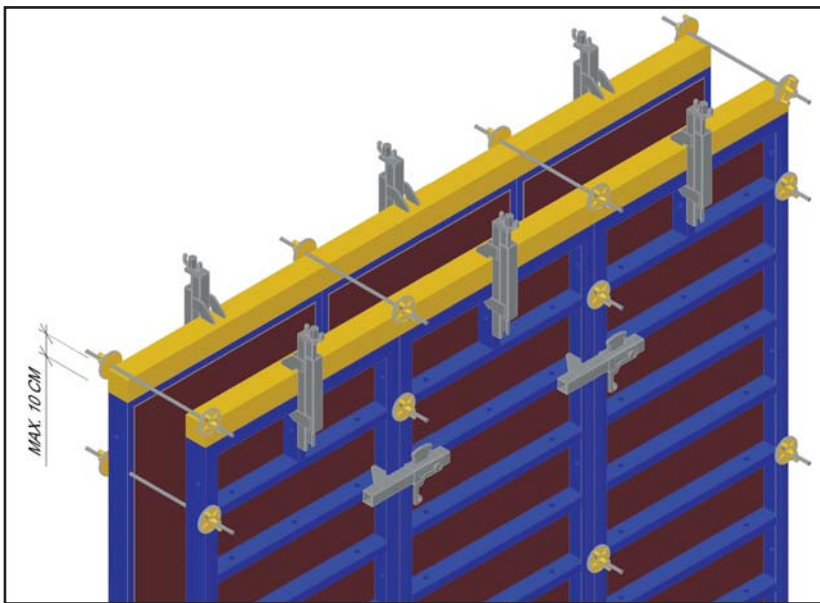

ATTENZIONE:

Il murale in legno è a carico dell'utilizzatore.

Prima di effettuare il getto controllare sempre lo stato del legno.

E' obbligatorio rispettare le misure indicate nella figura.

La GPrandina srl declina ogni responsabilità da un uso errato e improprio della morsa variabile.

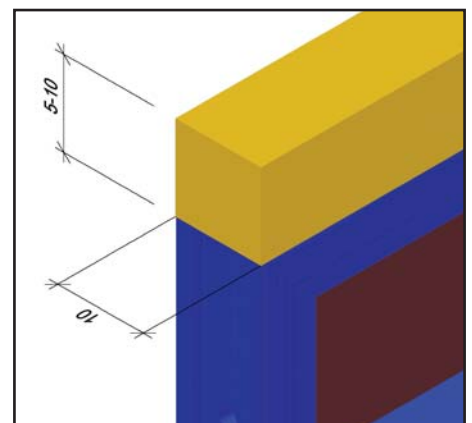

SPINA CON DADO

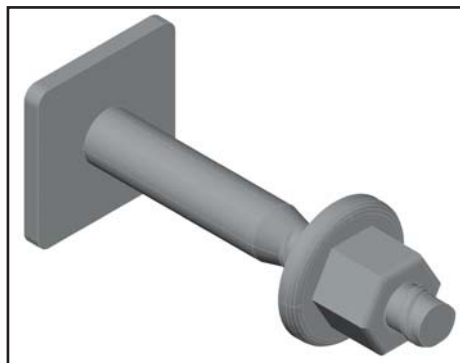

Descrizione:

Spina lunga L.140 mm

Articolo: 291186

Peso: 0,5

Cuneo per spina

Articolo: 291211

Peso: 0,1

La spina lunga L.140 mm è costituita in acciaio S 275 JO e rivestita da uno strato di zincatura a freddo.

Il dado per spina è costituita in acciaio S 275 JO e rivestita da uno strato di zincatura a freddo.

Questi due articoli abbinati servono a collegare pannello con pannello e pannello con angolo. Collegano i pannelli GP-10 serie H300 - H150 e H270 - H135 in acciaio sia in posizione verticale, sia in posizione orizzontale.

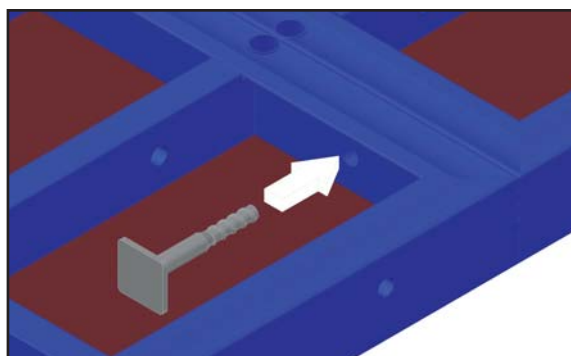

FASE 1:

Posizionare due pannelli GP-10 affiancando e facendo combaciare i fori presenti sul lato esterno del profilo GPrandina "T9026".
Inserire la spina lunga L.140 nel foro. (vedi immagine a fianco).

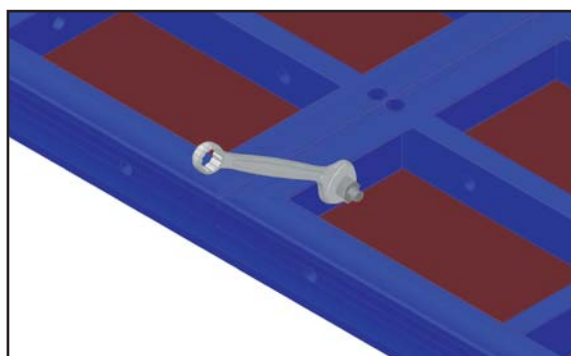

FASE 2:

Avvitare il dado M30 e fissare con la chiave.
Ripetere l'operazione per tutti i fori presenti nel bordo del pannello.



ATTENZIONE:

Quando si usano le spine con il dado è obbligatorio usufruire di tutti i fori presenti sul profilo del pannello.

Si raccomanda di non utilizzare articoli di altri marchi e/o articoli danneggiati e usurati.

La GPrandina declina ogni responsabilità da un uso improprio di questo articolo. Osservare le immagini soprastanti per installare questi pezzi.

SPINA VARIABILE CON DADO

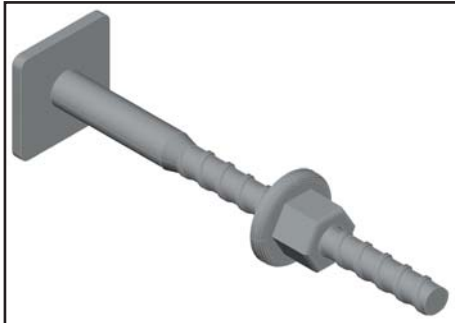

Descrizione:

Spina variabile completa
Articolo: 291191
Peso: 0,7

Cuneo per spina
Articolo: 291211
Peso: 0,1

La spina variabile è costituita da acciaio S 275 JO e rivestita da uno strato di zincatura a freddo.

Il dado per spina è costituita da acciaio S 275 JO e rivestita da uno strato di zincatura a freddo.

Il dado per spina è costituita da acciaio S 275 JO e rivestita da uno strato di zincatura a freddo.

Questo articolo serve a collegare pannello con pannello, pannello con angolo, pannello - compenso max. 10 cm con pannello.

Collegano i pannelli GP-10 serie H300 - H150 e H270 - H135 in acciaio sia in posizione verticale, sia in posizione orizzontale.

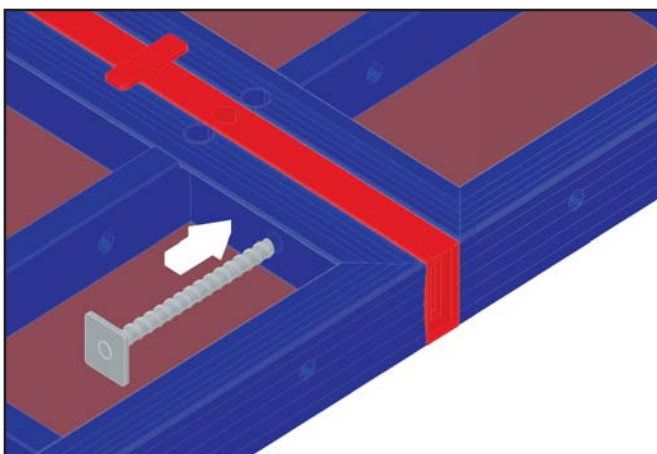
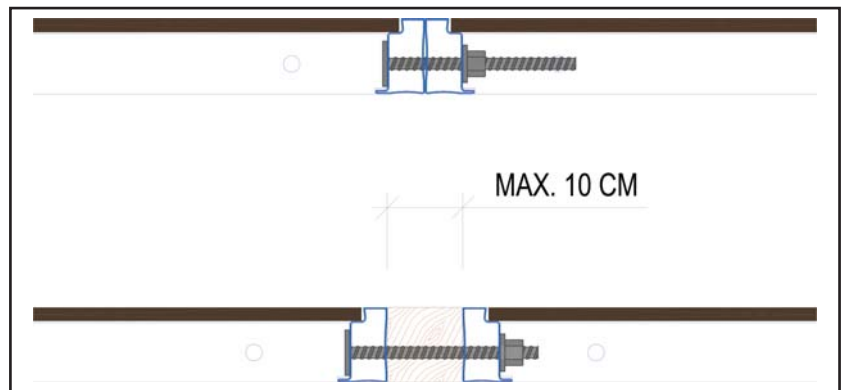

FASE 1:

Inserire la spina regolabile nel foro presente nel profilo.

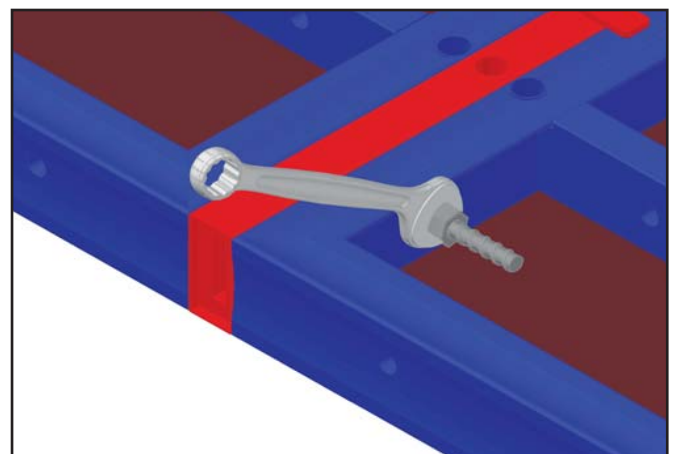

FASE 2:

Avvitare il dado M30 e fissare quest'ultimo con chiave M30.

MONTAGGIO PARETE

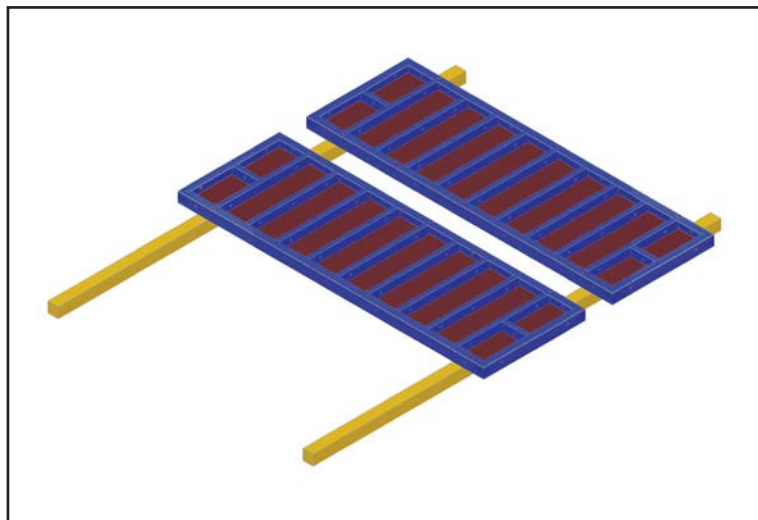

FASE 1:

Posizionare due murali su una superficie piana ad una distanza di circa 2 ml l'uno dall'altro, questi serviranno per facilitare l'accoppiamento di più pannelli.

Posizionare 2 pannelli sui murali precedentemente disposti, adagiare 2 pannelli con il multistrato rivolto verso il basso: questo passaggio consentirà l'installazione delle morse e/o spine facilmente ed in totale sicurezza.

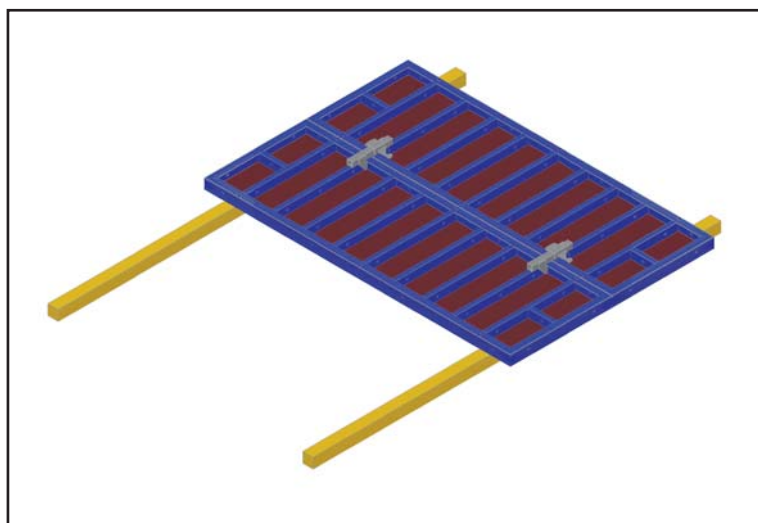

FASE 2:

Collegare i 2 pannelli nei seguenti modi:

- 2 morse allineatrici (vedi pag. 22)
- 2 morse variabili (vedi pag. 24)
- 4 spina lunga L.140 con dado (vedi pag. 28)

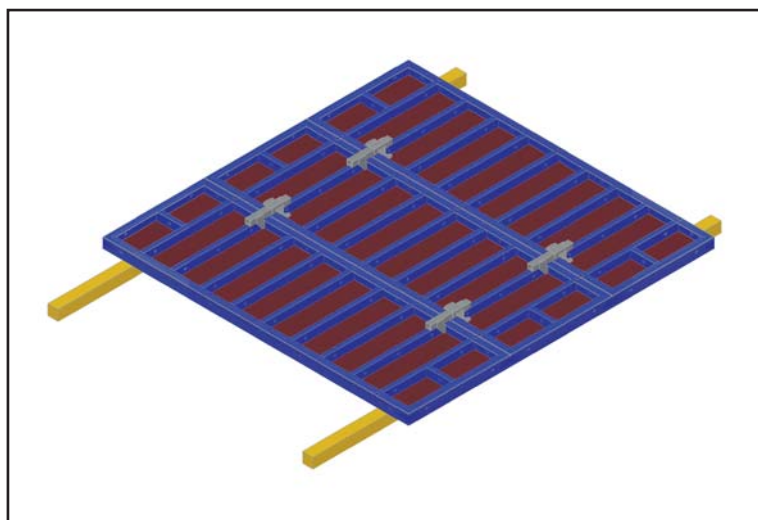

FASE 3:

Ripetere la fase n°1 e n°2 come precedentemente descritto.

Ripetere l'operazione fino a che il peso totale dei pannelli non superi la portata dei ganci di sollevamento (vedi pag. 20).



MOVIMENTAZIONE MANUALE:

Per spostare i pannelli in acciaio usare n°2 tondini d. 20 mm da inserire nei fori presenti sul profilo di testata.

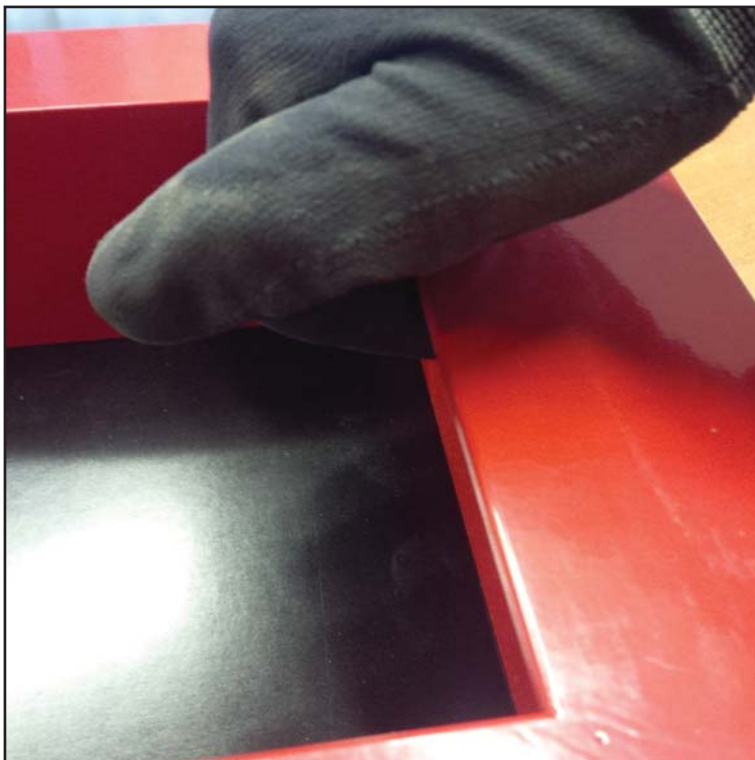
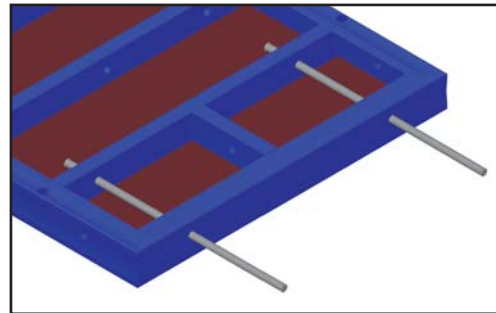

MOVIMENTAZIONE MANUALE:

Per spostare i pannelli in alluminio servirsi della sporgenza del profilo.



ATTENZIONE:

Per la movimentazione manuale dei pannelli, attenersi scrupolosamente alle normative che regolamentano la sicurezza in cantiere.

Il peso consentito per la movimentazione manuale in condizioni ottimali è di 25 kg per operatore.

Nel caso in cui si superi questo valore, è obbligatorio usare il gancio di sollevamento.

MONTAGGIO PARETE ESEMPI - SERIE H300

H300

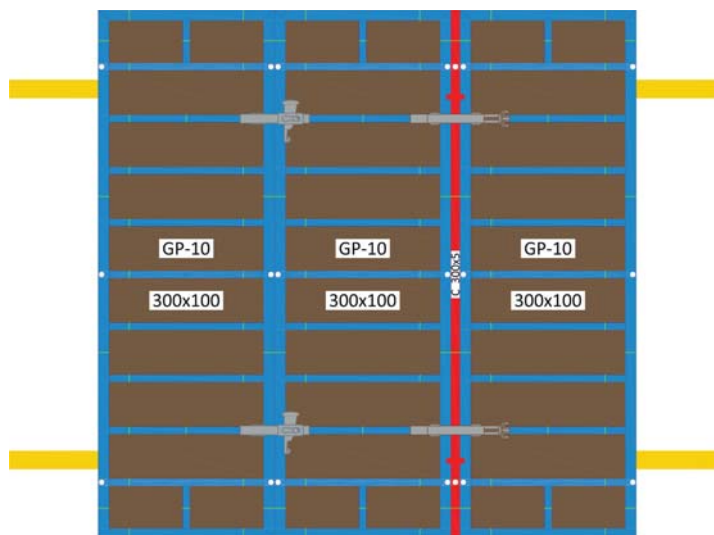

H300

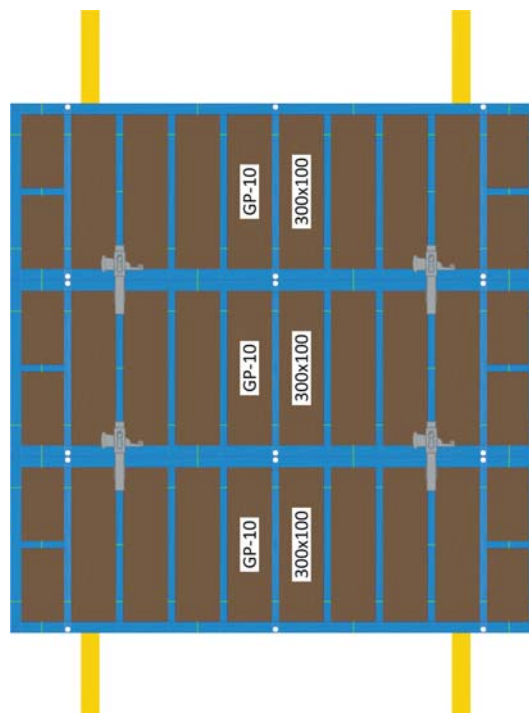

H400

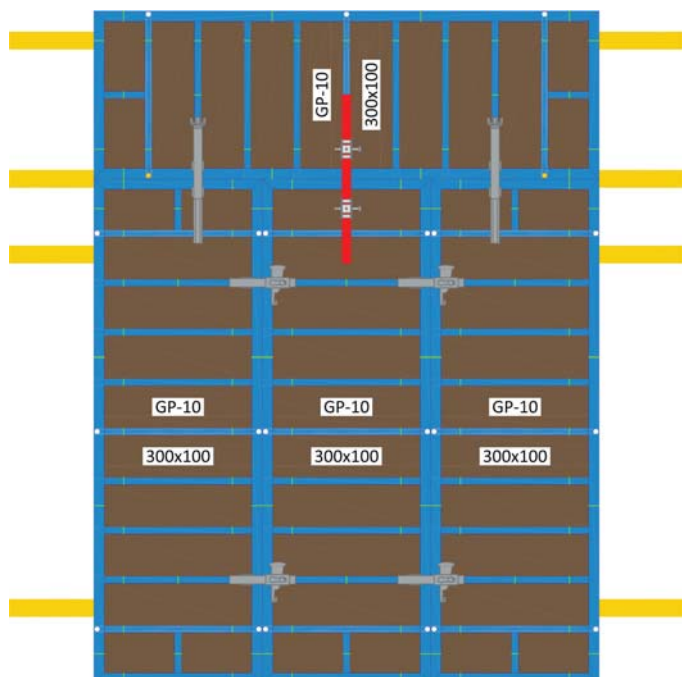

H450

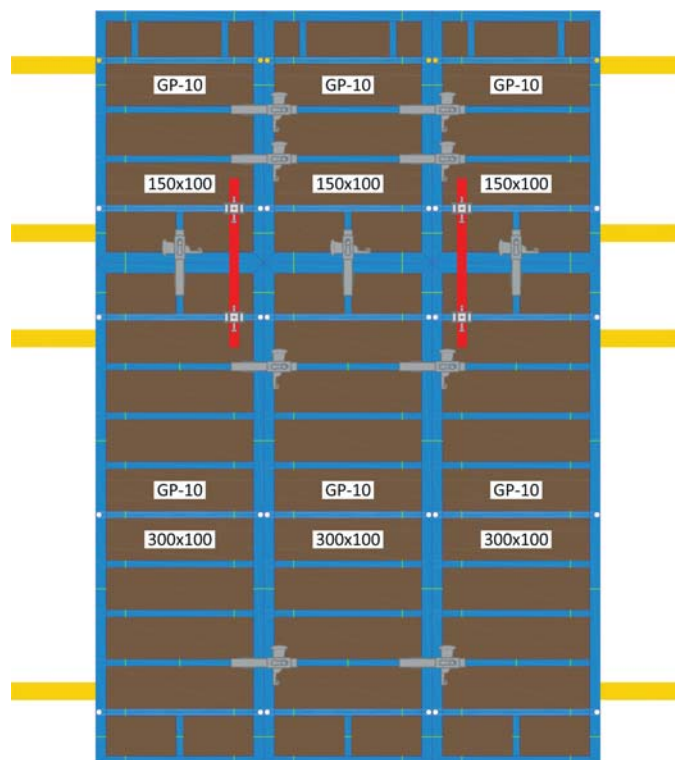

H450

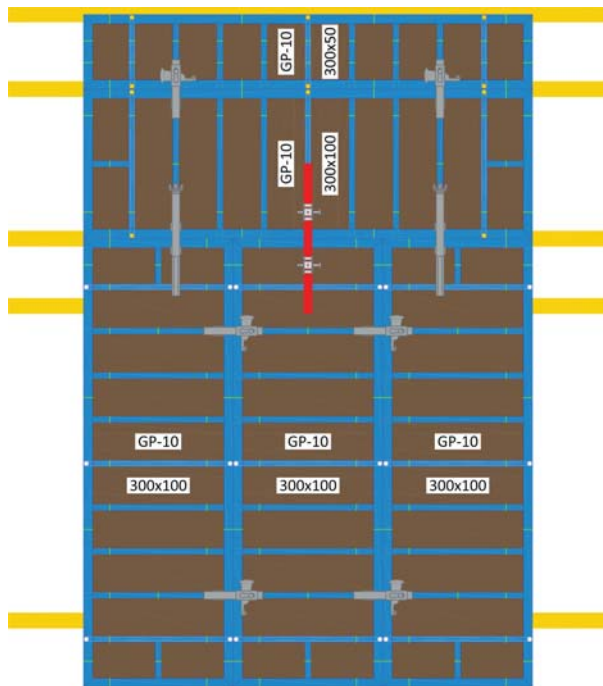

H600

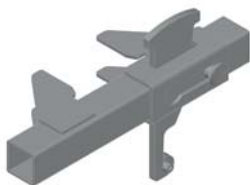
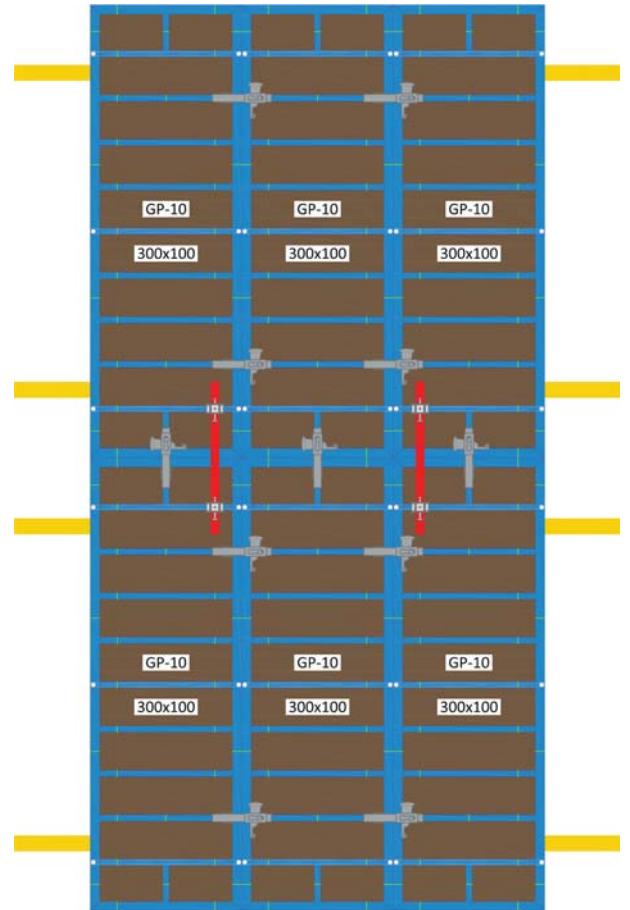

UNIONE:

Per l'unione dei pannelli, utilizzare la morsa allineatrice.
Per le istruzioni dettagliate, vedi pag. 22 di questo manuale.



UNIONE:

Per l'unione dei pannelli, utilizzare la morsa variabile.
Per le istruzioni dettagliate, vedi pag. 24 di questo manuale.

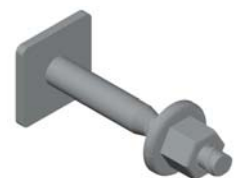

UNIONE:

Per l'unione dei pannelli, utilizzare la spina con dado.
Per le istruzioni dettagliate, vedi pag. 28 di questo manuale.

MONTAGGIO PARETE ESEMPI - SERIE H270

H270

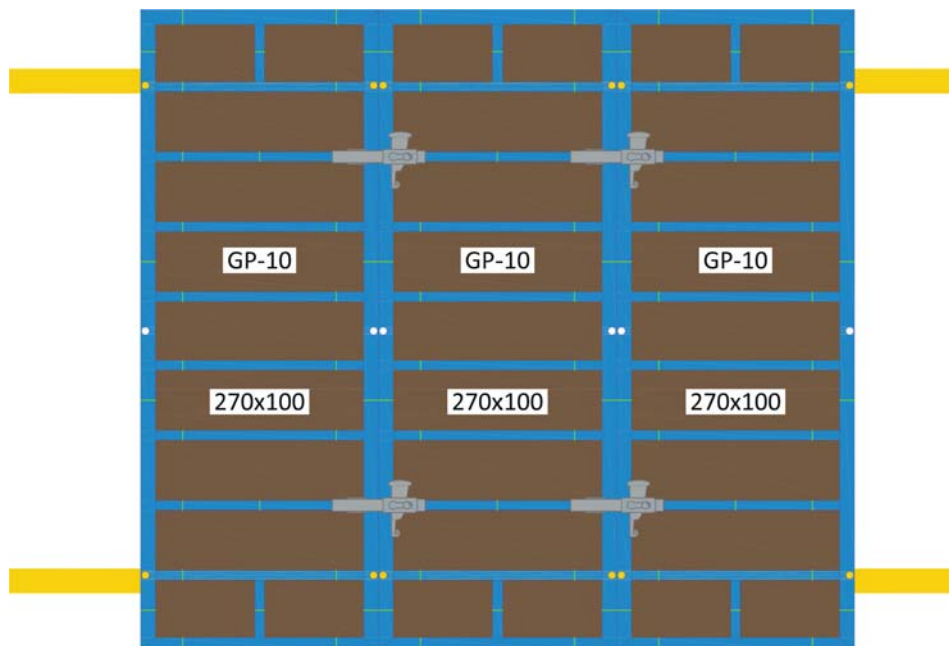

H300

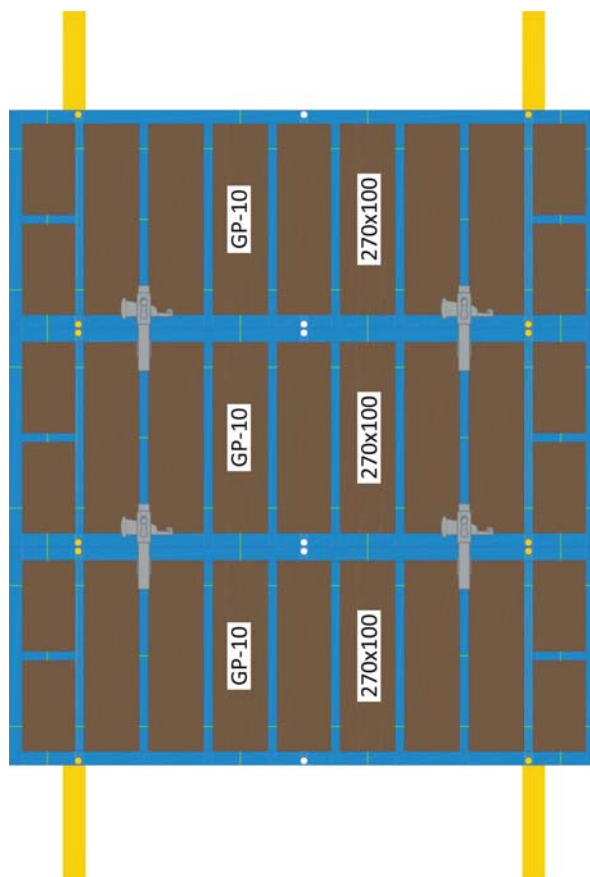

H405

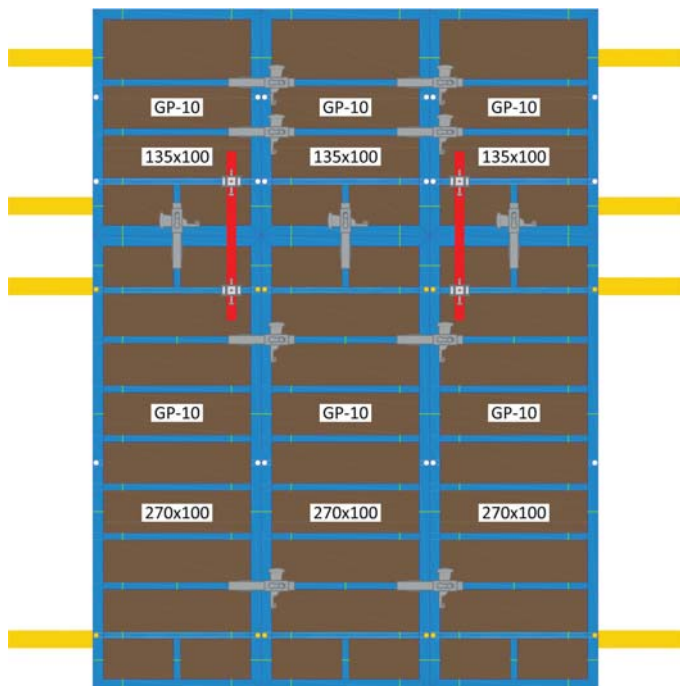

H540

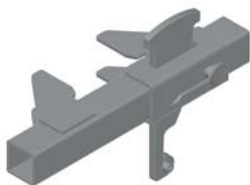
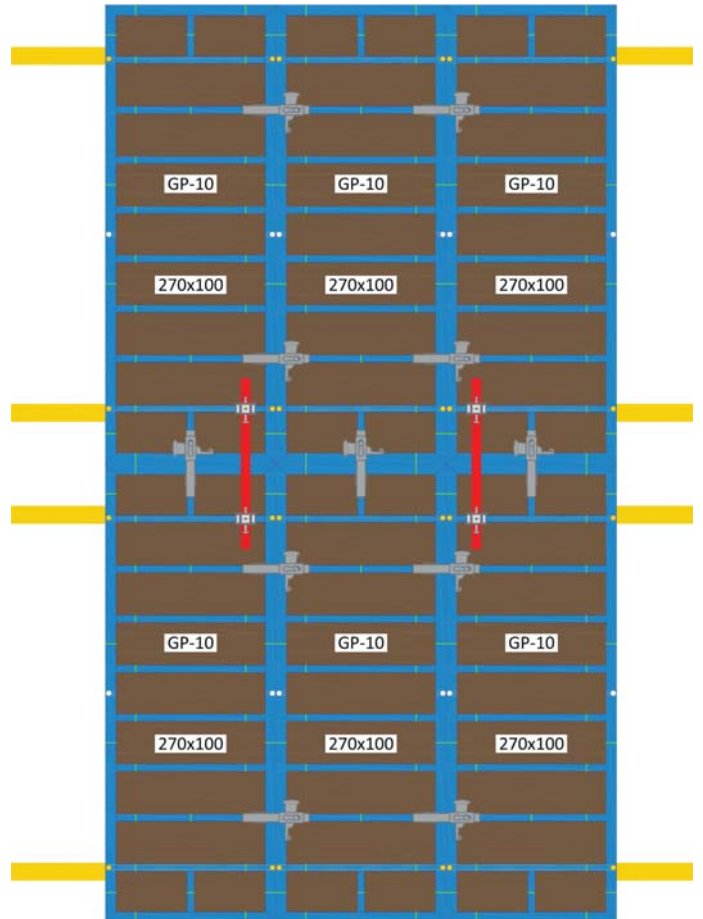

UNIONE:

Per l'unione dei pannelli, utilizzare la morsa allineatrice.
Per le istruzioni dettagliate, vedi pag. 22 di questo manuale.



UNIONE:

Per l'unione dei pannelli, utilizzare la morsa variabile.
Per le istruzioni dettagliate, vedi pag. 24 di questo manuale.

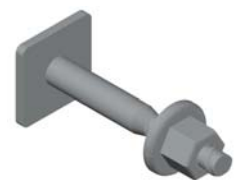

UNIONE:

Per l'unione dei pannelli, utilizzare la spina con dado.
Per le istruzioni dettagliate, vedi pag. 28 di questo manuale.

MONTAGGIO PARETE ESEMPI - SERIE H270

H270

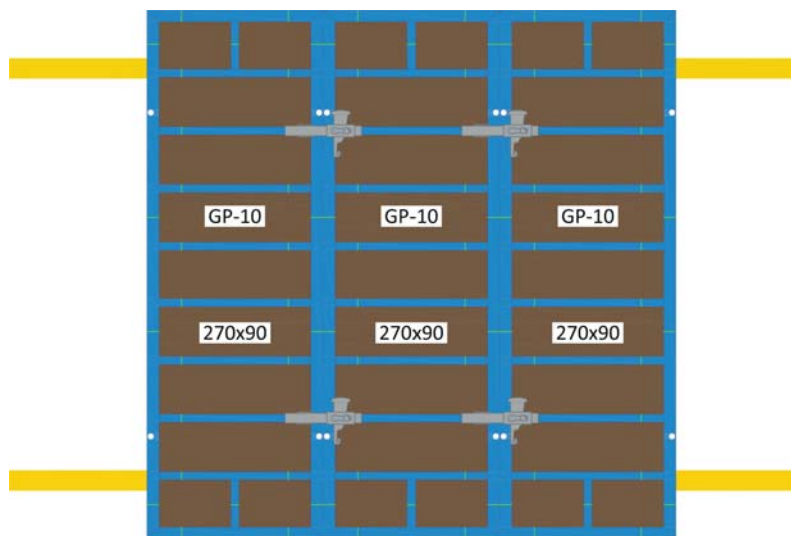

H270

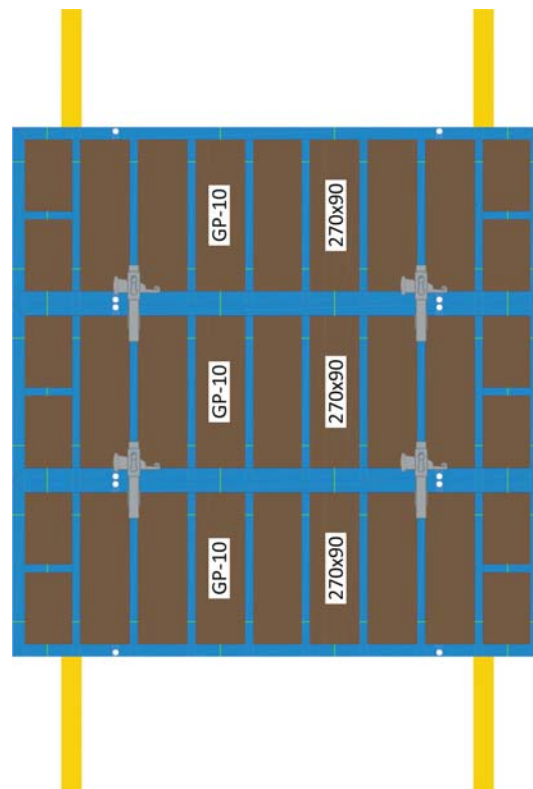

H360

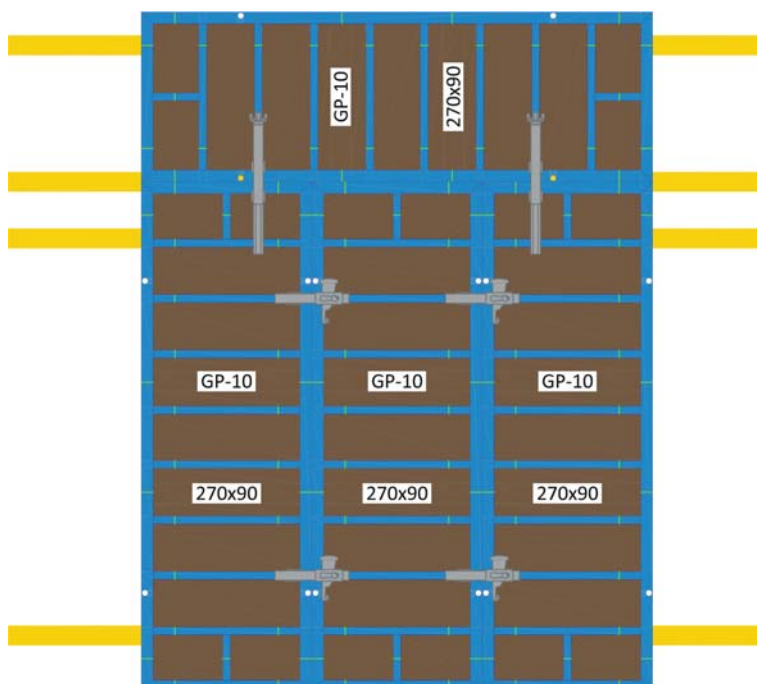

H405

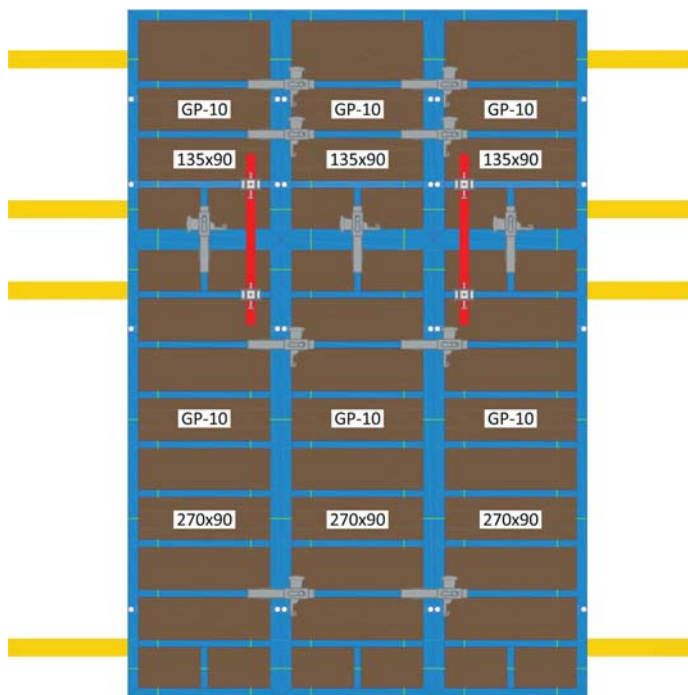

H540

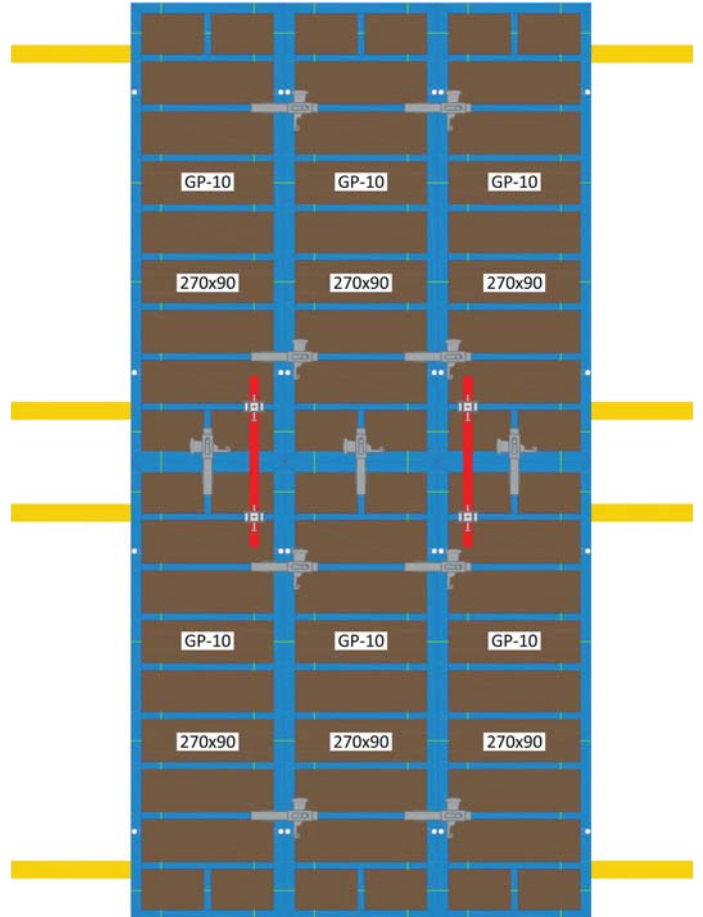

UNIONE:

Per l'unione dei pannelli, utilizzare la morsa allineatrice.
Per le istruzioni dettagliate, vedi pag. 22 di questo manuale.



UNIONE:

Per l'unione dei pannelli, utilizzare la morsa variabile.
Per le istruzioni dettagliate, vedi pag. 24 di questo manuale.

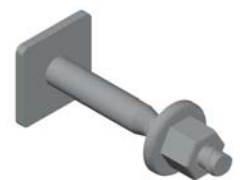

UNIONE:

Per l'unione dei pannelli, utilizzare la spina con dado.
Per le istruzioni dettagliate, vedi pag. 28 di questo manuale.

MONTAGGIO PARETE ESEMPI - SERIE H330

H330

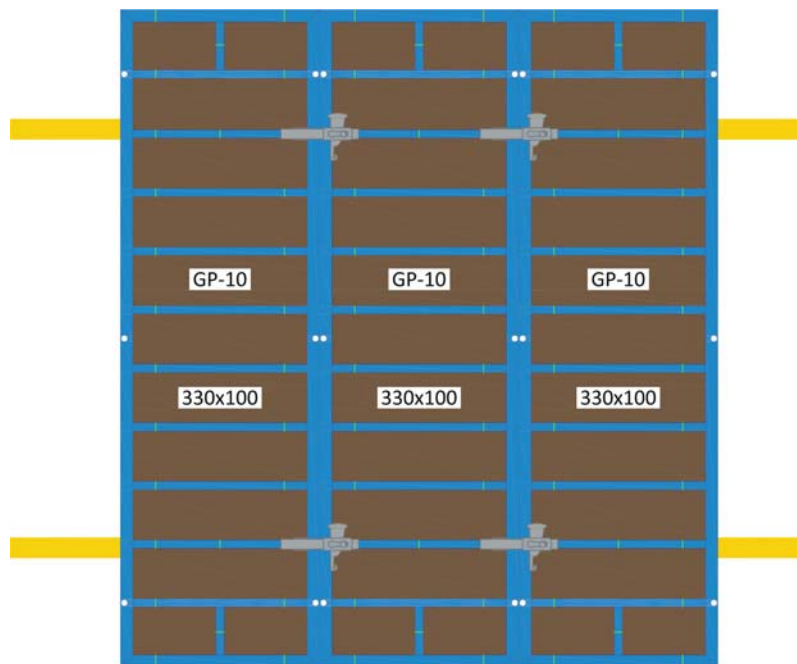

H300

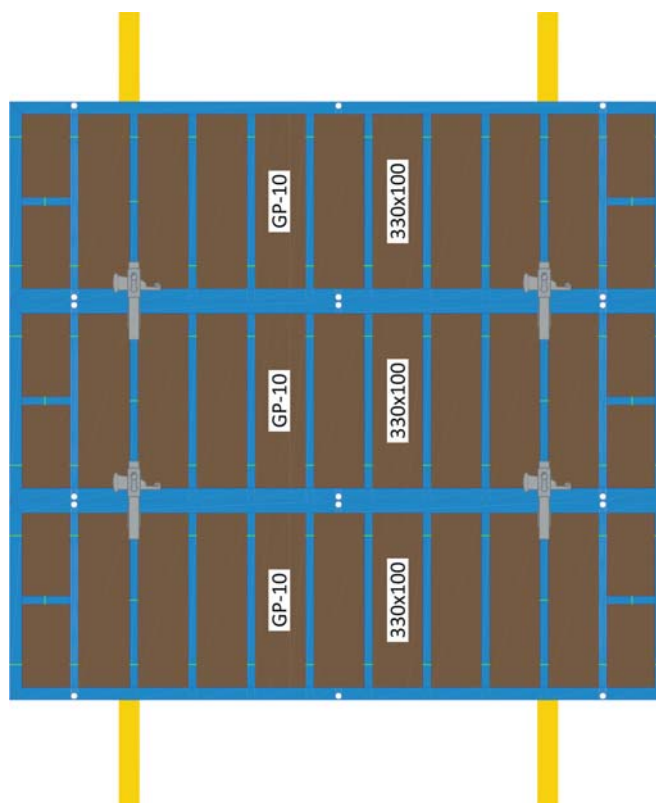

H495

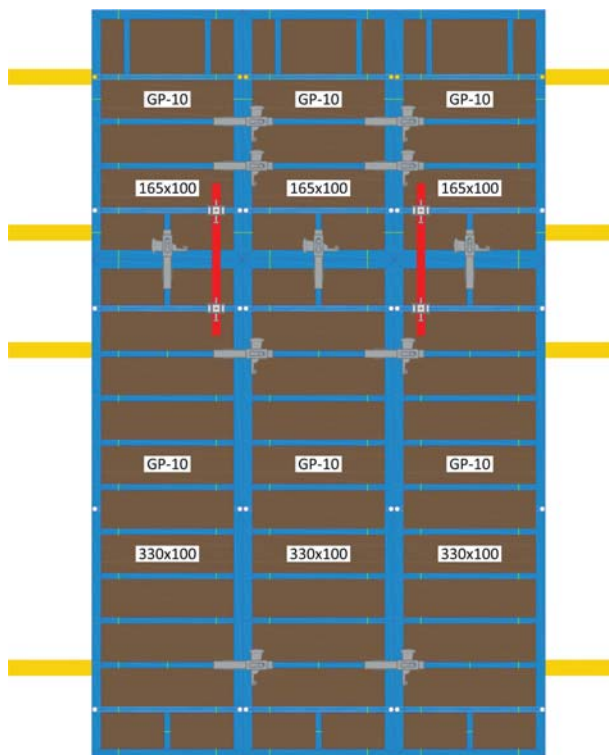

H660

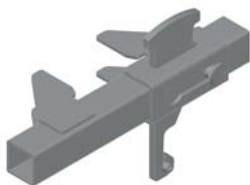
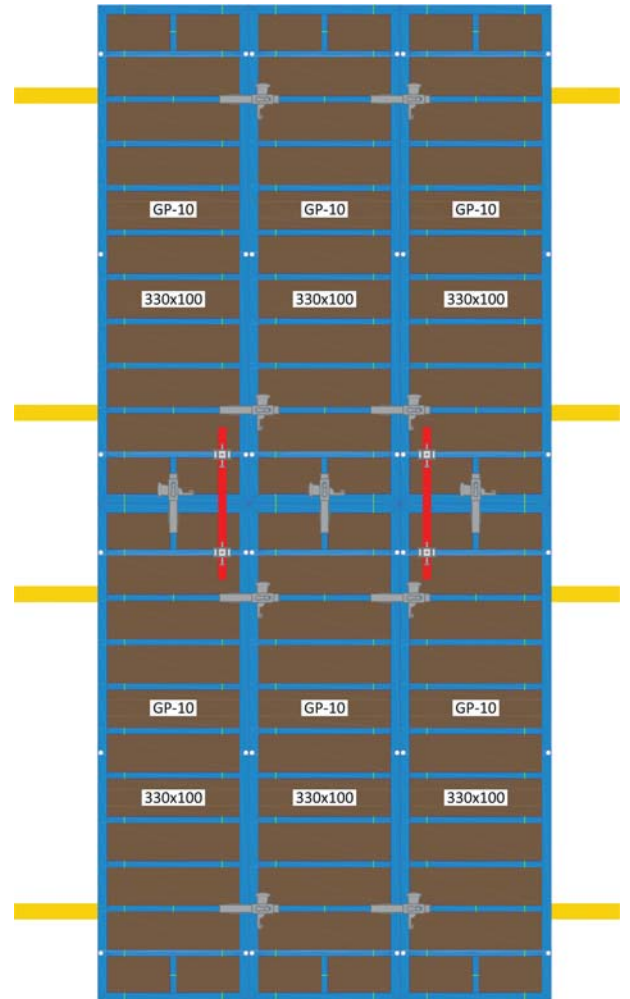

UNIONE:

Per l'unione dei pannelli, utilizzare la morsa allineatrice.
Per le istruzioni dettagliate, vedi pag. 22 di questo manuale.

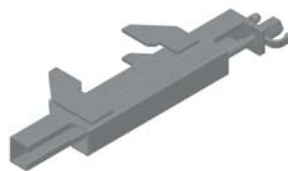

UNIONE:

Per l'unione dei pannelli, utilizzare la morsa variabile.
Per le istruzioni dettagliate, vedi pag. 24 di questo manuale.

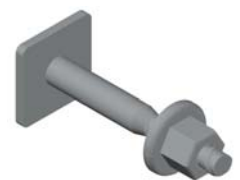

UNIONE:

Per l'unione dei pannelli, utilizzare la spina con dado.
Per le istruzioni dettagliate, vedi pag. 28 di questo manuale.

MONTAGGIO PARETE

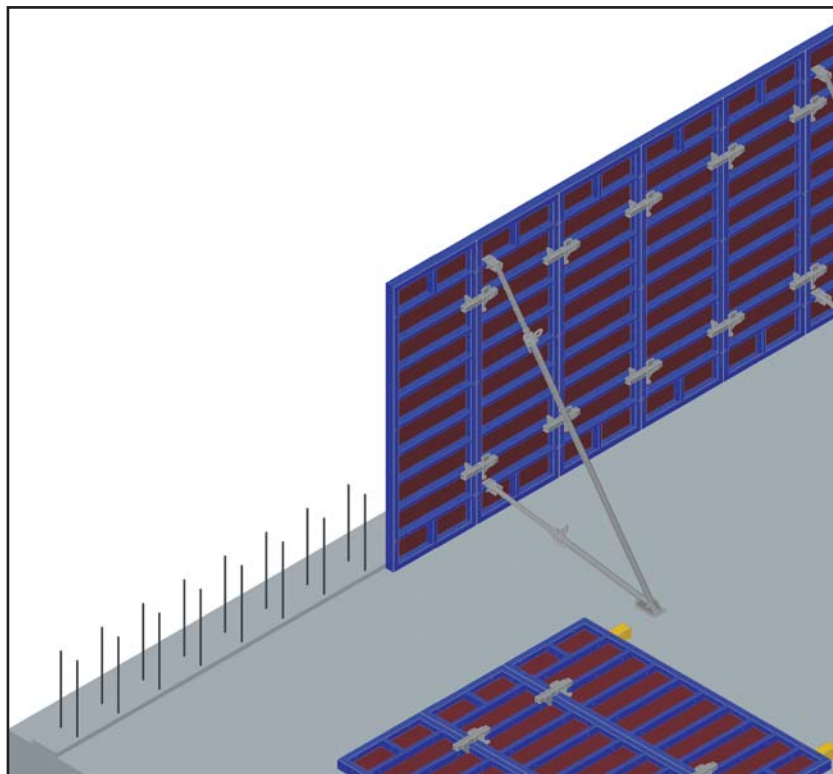

FASE 1:

Posizionare i pannelli precedentemente collegati con le morse, spostare i pannelli con il gancio di sollevamento.

Adagiare i pannelli in corrispondenza del tracciamento precedentemente effettuato.

Una volta che i pannelli sono in posizione, installare il piombatore regolabile fissandolo alla platea. (vedi istruzioni piombatore a pag. 176 - 203).

Rimuovere i ganci di sollevamento e ripetere questa fase.

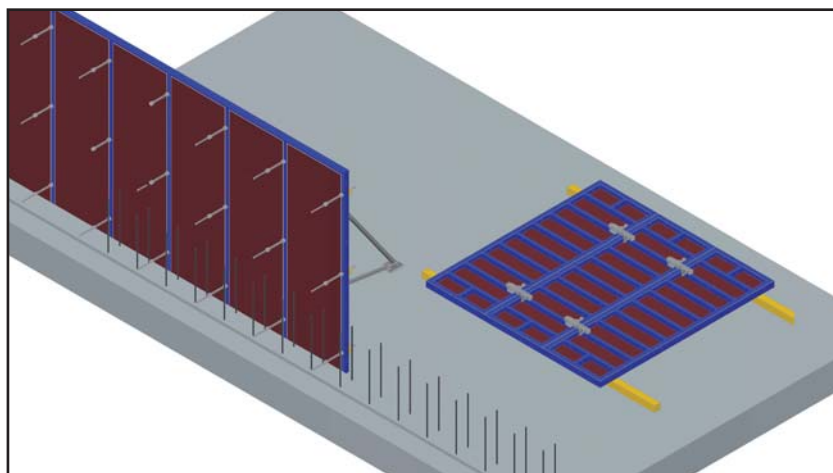

FASE 2:

Dopo aver posizionato la prima facciata di pannelli, procedere con il montaggio infilando le barre DW15 nei fori presenti sul profilo GPrandina "T9026".

All'interno prevedere un distanziatore in plastica o qualsiasi altra tipologia di distanziatore.

N.B.: materiale in plastica a carico utilizzatore.



FASE A

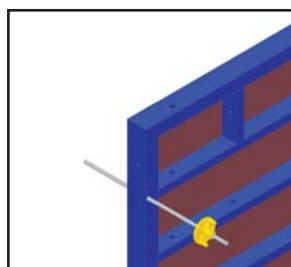

FASE B

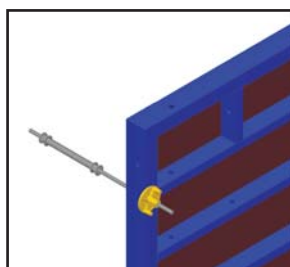

FASE A:

Inserire nella boccia conica una barra DW15 come da figura illustrata a fianco.

FASE B:

Inserire il distanziatore in plastica o qualsiasi altra tipologia di distanziatore.

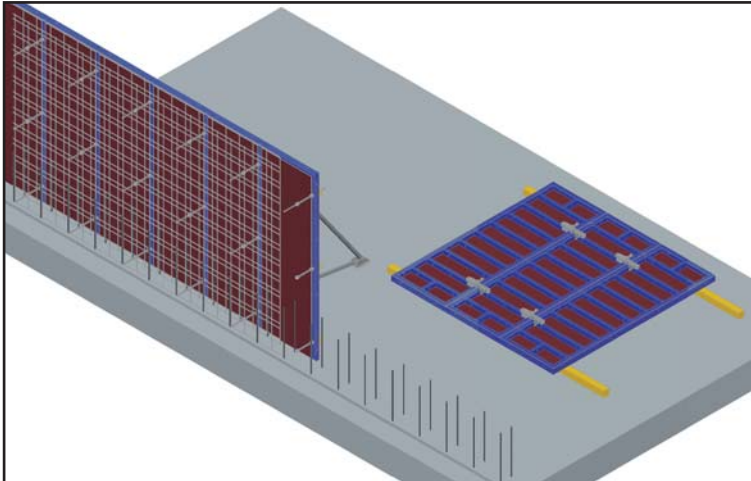

FASE 3:

In seguito, l'utente provvederà a installare la gabbia in ferro.

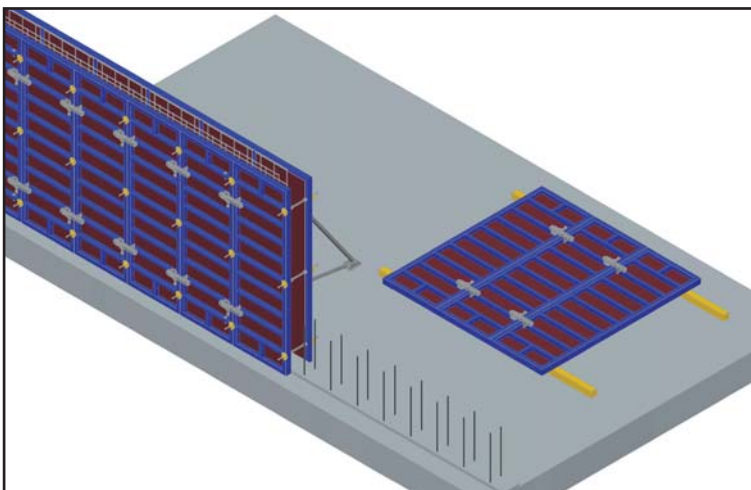

FASE 4:

Chiudere il montaggio posizionando la seconda facciata di pannelli assicurando la barra DW ed il pannello stesso con un'altra placca a dado DW15.



FASE C

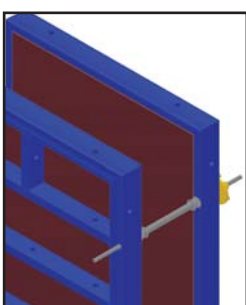

FASE C:
Chiudere la parete con un pannello di misura uguale a quello davanti.



FASE D

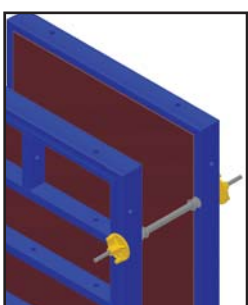

FASE D:
Fissare il sistema con una barra DW15 assicurando il perfetto serraggio.

SCEGLIERE LA GIUSTA BARRA DW15:

ARTICOLO	LUNGHEZZA BARRA DW15	SPESSORE MAX. MURO
811003	CM. 75	CM. 40
811004	CM. 100	CM. 65
811005	CM. 120	CM. 85
811006	CM. 150	CM. 115
811007	CM. 200	CM. 165
811008	CM. 250	CM. 215
811009	CM. 300	CM. 265
811010	CM. 400	CM. 365
811011	CM. 500	CM. 465
811012	CM. 600	CM. 565

LAMIERA DI COMPENSO 30

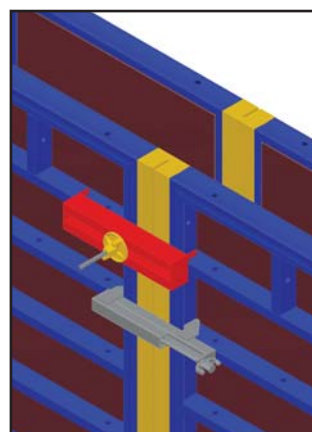
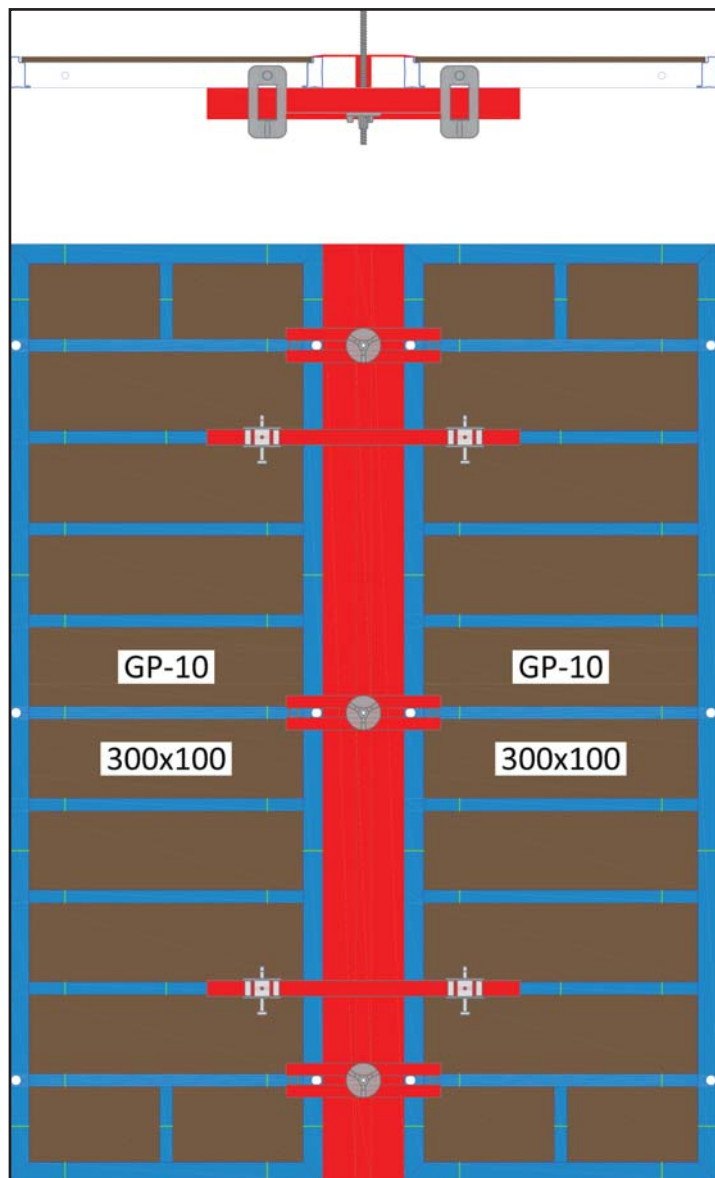

Sistema anti rotazione del traversino di compenso.

DESCRIZIONE:

Questo pezzo consente di compensare da 6 cm a max. 30 cm.

MATERIALE UTILIZZATO:

223151	Lamiera di compenso 30 H300	PZ. 2
223251	Lamiera di compenso 30 H150	PZ. 2
223351	Lamiera di compenso 30 H270	PZ. 2
223451	Lamiera di compenso 30 H135	PZ. 2
223551	Lamiera di compenso 30 H330	PZ. 2
223651	Lamiera di compenso 30 H165	PZ. 2
291142	Staffa allineatrice	PZ. 8
291143	Tubo allineatore cm. 100	PZ. 4
	Barra DW15	PZ. 3
811051	Placca a dado DW15	PZ. 6
811101	Traversino di compenso 50	PZ. 6



SCEGLIERE LA GIUSTA BARRA DW15:

ARTICOLO	LUNGHEZZA BARRA DW15	SPESSORE MAX. MURO
811003	CM. 75	CM. 25
811004	CM. 100	CM. 50
811005	CM. 120	CM. 70
811006	CM. 150	CM. 100
811007	CM. 200	CM. 150
811008	CM. 250	CM. 200
811009	CM. 300	CM. 250
811010	CM. 400	CM. 350
811011	CM. 500	CM. 450
811012	CM. 600	CM. 550



ATTENZIONE:

Al fine di supportare le forze generate dal getto del calcestruzzo, usare solo placche a dado e barre DW in acciaio certificate. La GPrandina srl declina ogni responsabilità se l'utente non rispetta queste avvertenze.

COMPENSO AD ASTA 5

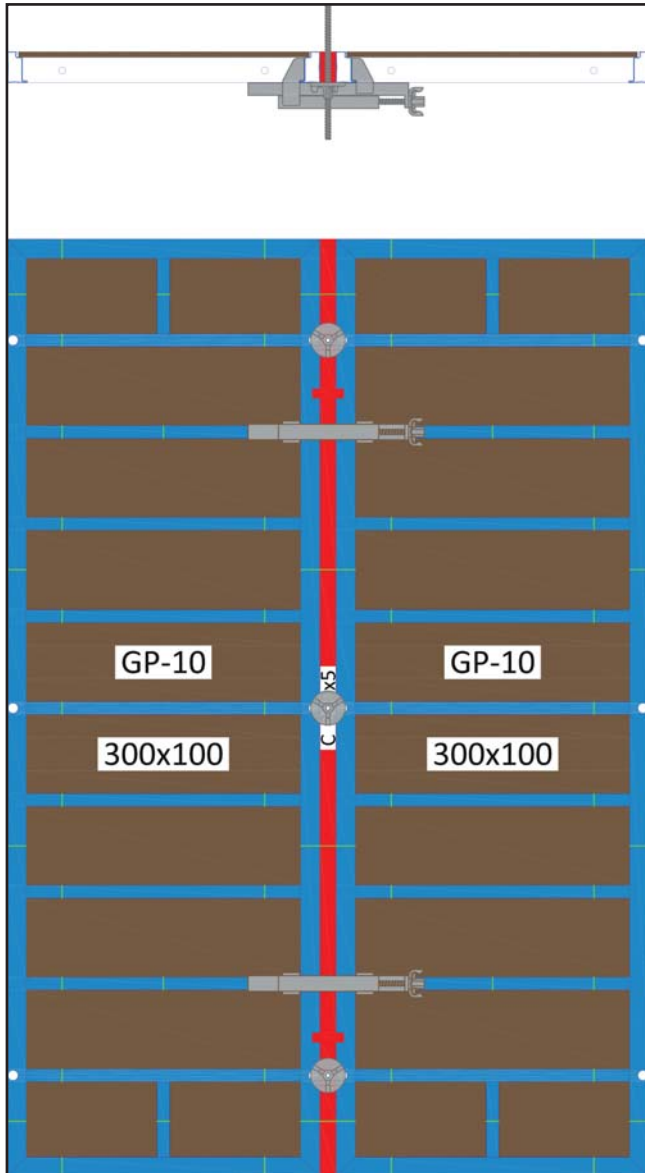

DESCRIZIONE:

Questo pezzo consente di compensare max. 5 cm.

MATERIALE UTILIZZATO:

223111	Compenso ad asta 5 H300	PZ. 2
223211	Compenso ad asta 5 H150	PZ. 2
223311	Compenso ad asta 5 H270	PZ. 2
223411	Compenso ad asta 5 H135	PZ. 2
223511	Compenso ad asta 5 H330	PZ. 2
223611	Compenso ad asta 5 H165	PZ. 2
291022	Morsa variabile	PZ. 4
	Barra DW15	PZ. 3
811051	Placca a dado DW15	PZ. 6



SCEGLIERE LA GIUSTA BARRA DW15:

ARTICOLO	LUNGHEZZA BARRA DW15	SPESSORE MAX. MURO
811003	CM. 75	CM. 40
811004	CM. 100	CM. 65
811005	CM. 120	CM. 85
811006	CM. 150	CM. 115
811007	CM. 200	CM. 165
811008	CM. 250	CM. 215
811009	CM. 300	CM. 265
811010	CM. 400	CM. 365
811011	CM. 500	CM. 465
811012	CM. 600	CM. 565



ATTENZIONE:

Al fine di supportare le forze generate dal getto del calcestruzzo, usare solo placche a dado e barre DW in acciaio certificate. La GPrandina srl declina ogni responsabilità se l'utilizzatore non rispetta queste avvertenze.

COMPENSO AD ASTA 10

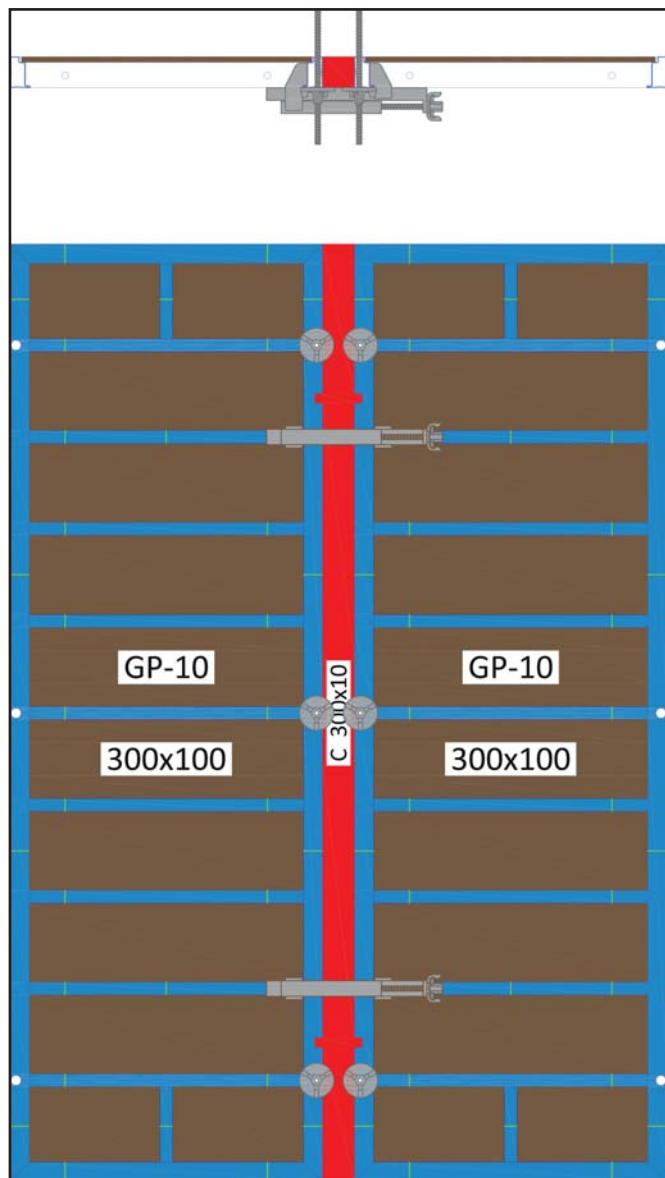

DESCRIZIONE:

Questo pezzo consente di compensare max. 10 cm.

MATERIALE UTILIZZATO:

223101	Compenso ad asta 10 H300	PZ. 2
223201	Compenso ad asta 10 H150	PZ. 2
223301	Compenso ad asta 10 H270	PZ. 2
223401	Compenso ad asta 10 H135	PZ. 2
223501	Compenso ad asta 10 H330	PZ. 2
223601	Compenso ad asta 10 H165	PZ. 2
291022	Morsa variabile	PZ. 4
	Barra DW15	PZ. 6
811051	Placca a dado DW15	PZ. 12



SCEGLIERE LA GIUSTA BARRA DW15:

ARTICOLO	LUNGHEZZA BARRA DW15	SPESSORE MAX. MURO
811003	CM. 75	CM. 25
811004	CM. 100	CM. 50
811005	CM. 120	CM. 70
811006	CM. 150	CM. 100
811007	CM. 200	CM. 150
811008	CM. 250	CM. 200
811009	CM. 300	CM. 250
811010	CM. 400	CM. 350
811011	CM. 500	CM. 450
811012	CM. 600	CM. 550



ATTENZIONE:

Al fine di supportare le forze generate dal getto del calcestruzzo, usare solo placche a dado e barre DW in acciaio certificate. La GPrandina srl declina ogni responsabilità se l'utilizzatore non rispetta queste avvertenze.

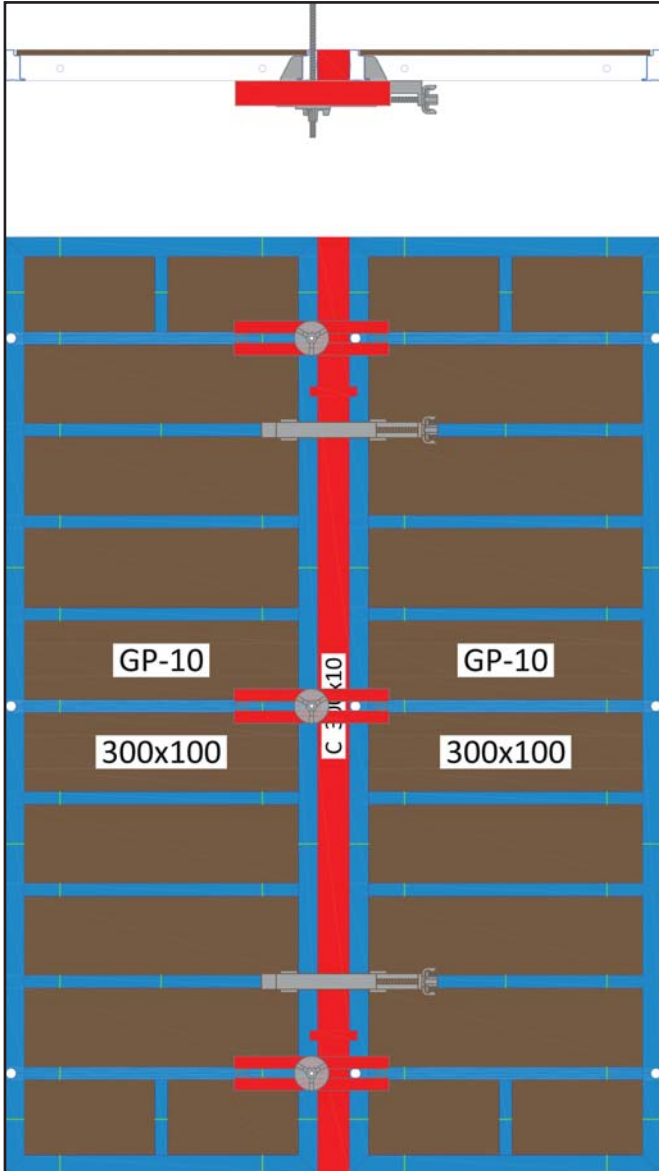

DESCRIZIONE:

Questo pezzo consente di compensare max. 10 cm.

MATERIALE UTILIZZATO:

- | | | |
|---|---------------------------|-------|
| 223101 | Compenso ad asta 10 H300 | PZ. 2 |
| 223201 | Compenso ad asta 10 H150 | PZ. 2 |
| 223301 | Compenso ad asta 10 H270 | PZ. 2 |
| 223401 | Compenso ad asta 10 H135 | PZ. 2 |
| 223501 | Compenso ad asta 10 H330 | PZ. 2 |
| 223601 | Compenso ad asta 10 H165 | PZ. 2 |
| 291022 | Morsa variabile | PZ. 4 |
|  | Barra DW15 | PZ. 3 |
| 811051 | Placca a dado DW15 | PZ. 6 |
| 811101 | Traversino di compenso 50 | PZ. 6 |



SCEGLIERE LA GIUSTA BARRA DW15:

ARTICOLO	LUNGHEZZA BARRA DW15	SPESSORE MAX. MURO
811003	CM. 75	CM. 25
811004	CM. 100	CM. 50
811005	CM. 120	CM. 70
811006	CM. 150	CM. 100
811007	CM. 200	CM. 150
811008	CM. 250	CM. 200
811009	CM. 300	CM. 250
811010	CM. 400	CM. 350
811011	CM. 500	CM. 450
811012	CM. 600	CM. 550

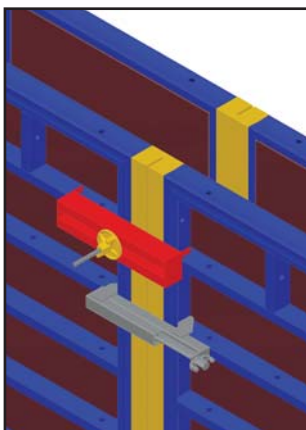

Sistema anti rotazione del traversino di compenso.



ATTENZIONE:

Al fine di supportare le forze generate dal getto del calcestruzzo, usare solo placche a dado e barre DW in acciaio certificate. La GPrandina srl declina ogni responsabilità se l'utente non rispetta queste avvertenze.

COMPENSO IN LEGNO

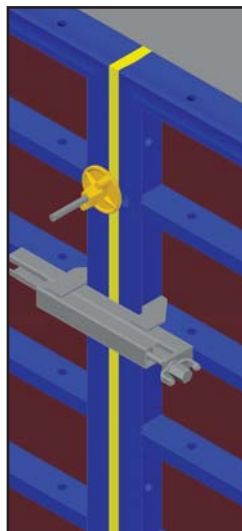

DESCRIZIONE:

Questo sistema consente di comporre un compenso a carico cliente di dimensioni max. 2,7 cm

MATERIALE UTILIZZATO:

291022	Morsa variabile	PZ. 4
	Barra DW15	PZ. 3
811051	Placca a dado DW15	PZ. 6

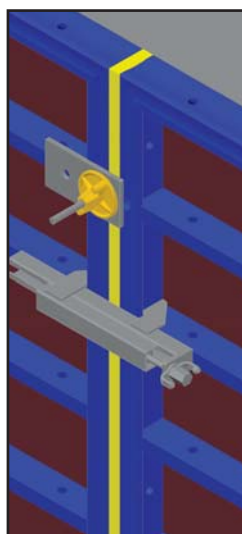
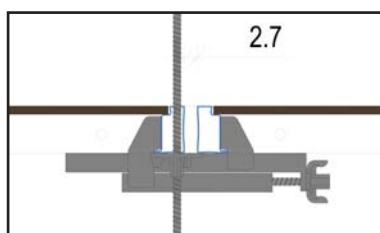

DESCRIZIONE:

Questo sistema consente di comporre un compenso a carico cliente di dimensioni max. 3,0 cm

MATERIALE UTILIZZATO:

291022	Morsa variabile	PZ. 4
	Barra DW15	PZ. 3
811051	Placca a dado DW15	PZ. 6
811111	Piastra di riscontro 220x120x10	PZ. 6

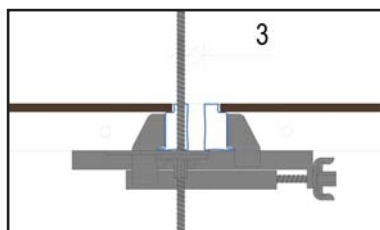

DESCRIZIONE:

Questo sistema consente di comporre un compenso a carico cliente di dimensioni max. 8,0 cm

MATERIALE UTILIZZATO:

291022	Morsa variabile	PZ. 4
	Barra DW15	PZ. 3
811051	Placca a dado DW15	PZ. 6
811111	Piastra di riscontro 220x120x10	PZ. 6

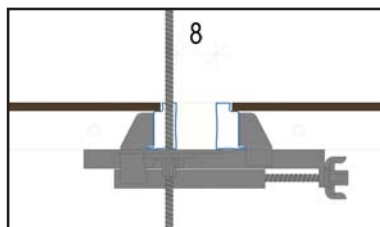



DESCRIZIONE:

Questo sistema consente di comporre un compenso a carico cliente di dimensioni max. 13,0 cm

MATERIALE UTILIZZATO:

- | | | |
|---|---------------------------------|-------|
| 291022 | Morsa variabile | PZ. 4 |
|  | Barra DW15 | PZ. 3 |
| 811051 | Placca a dado DW15 | PZ. 6 |
| 811111 | Piastra di riscontro 220x120x10 | PZ. 6 |

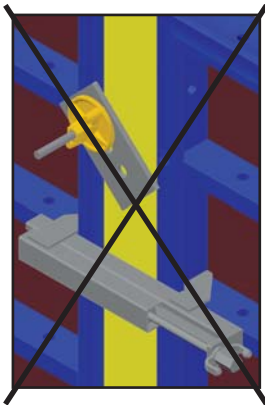
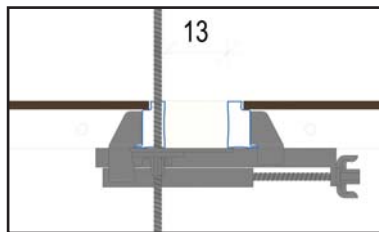

ATTENZIONE:

Prima, durante e dopo il getto del calcestruzzo, controllare sempre la corretta posizione della piastra di riscontro: essa non deve ruotare come da figura a fianco, deve assolutamente rimanere in posizione orizzontale.

La GPrandina srl declina ogni responsabilità da un uso improprio di questo articolo.



ATTENZIONE:

Al fine di supportare le forze generate dal getto del calcestruzzo, usare solo placche a dado e barre DW in acciaio certificate. La GPrandina srl declina ogni responsabilità se l'utente non rispetta queste avvertenze.



SCEGLIERE LA GIUSTA BARRA DW15:

ARTICOLO	LUNGHEZZA BARRA DW15	SPESSORE MAX. MURO
811003	CM. 75	CM. 25
811004	CM. 100	CM. 50
811005	CM. 120	CM. 70
811006	CM. 150	CM. 100
811007	CM. 200	CM. 150
811008	CM. 250	CM. 200
811009	CM. 300	CM. 250
811010	CM. 400	CM. 350
811011	CM. 500	CM. 450
811012	CM. 600	CM. 550

COMPENSO IN LEGNO

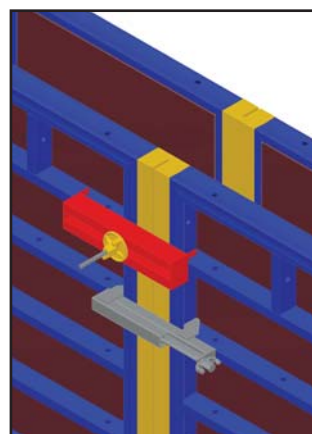
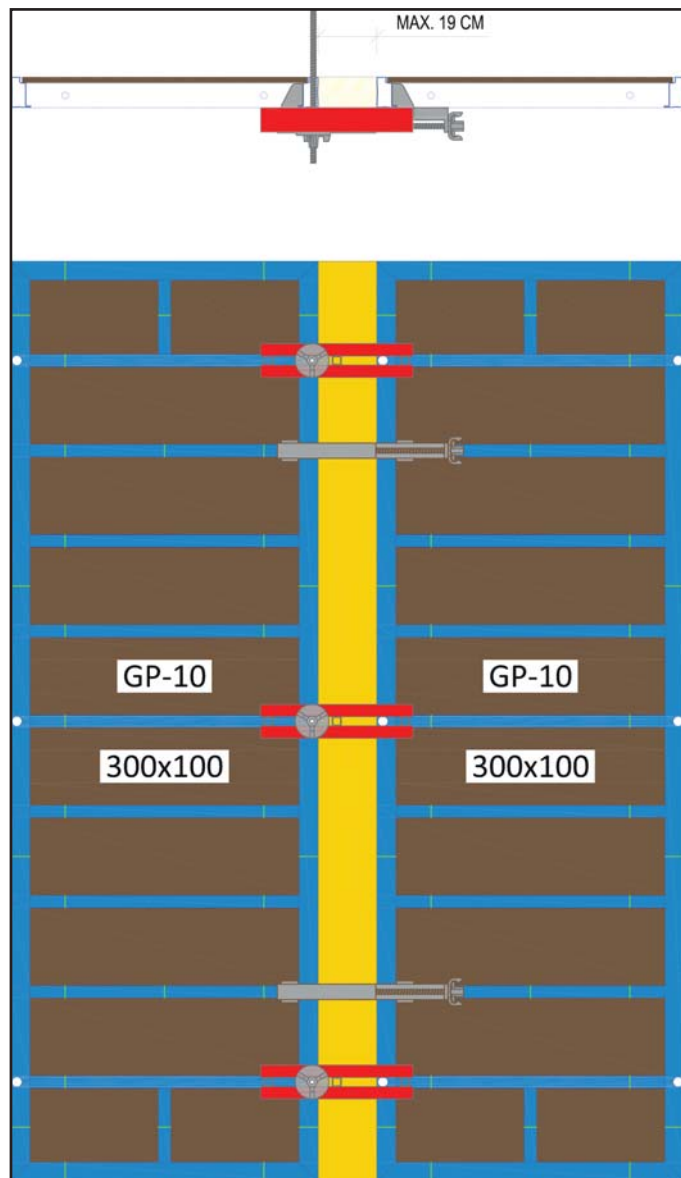

Sistema anti rotazione del traversino di compenso.

DESCRIZIONE:

Questo sistema consente di comporre un compenso a carico cliente di dimensioni max. 19 cm.

MATERIALE UTILIZZATO:

291022	Morsa variabile	PZ. 4
	Barra DW15	PZ. 3
811051	Placca a dado DW15	PZ. 6
811101	Traversino di compenso 50	PZ. 6



SCEGLIERE LA GIUSTA BARRA DW15:

ARTICOLO	LUNGHEZZA BARRA DW15	SPESSORE MAX. MURO
811003	CM. 75	CM. 25
811004	CM. 100	CM. 50
811005	CM. 120	CM. 70
811006	CM. 150	CM. 100
811007	CM. 200	CM. 150
811008	CM. 250	CM. 200
811009	CM. 300	CM. 250
811010	CM. 400	CM. 350
811011	CM. 500	CM. 450
811012	CM. 600	CM. 550



ATTENZIONE:

Al fine di supportare le forze generate dal getto del calcestruzzo, usare solo placche a dado e barre DW in acciaio certificate. La GPrandina srl declina ogni responsabilità se l'utilizzatore non rispetta queste avvertenze.

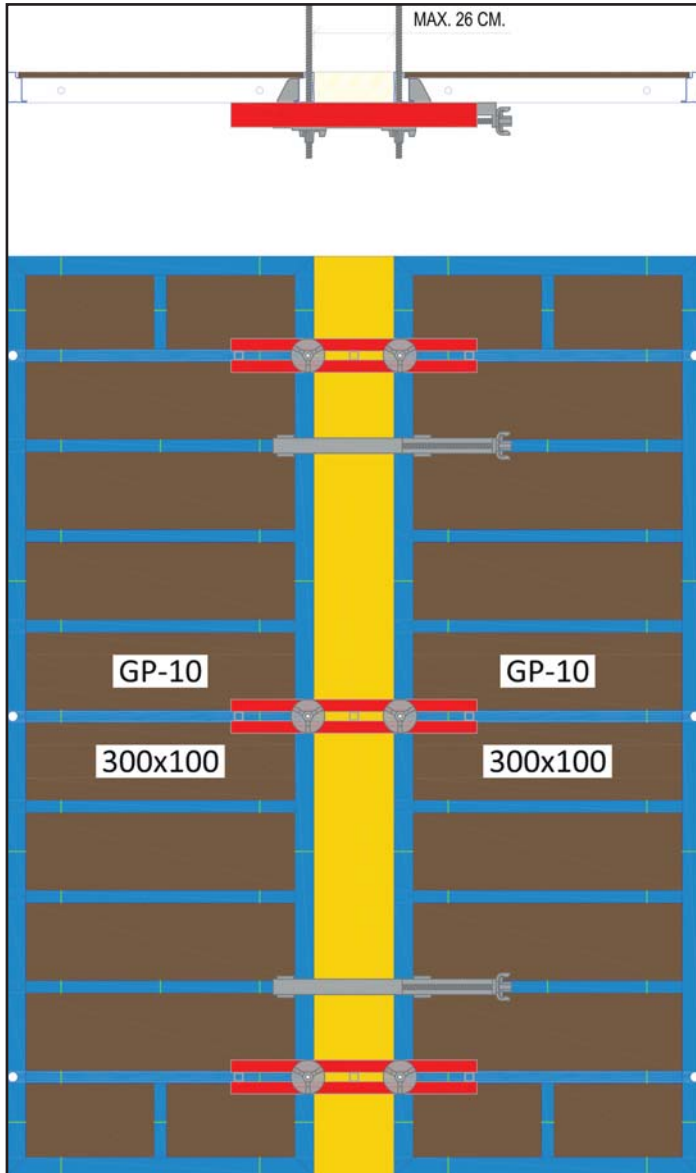

DESCRIZIONE:

Questo sistema consente di comporre un compenso a carico cliente di dimensioni max. 26 cm.

MATERIALE UTILIZZATO:

- | | | |
|--------|---------------------------|-------|
| 291032 | Morsa variabile lunga | PZ. 4 |
| | Barra DW15 | PZ. 3 |
| 811051 | Placca a dado DW15 | PZ. 6 |
| 811102 | Traversino di compenso 80 | PZ. 6 |



SCEGLIERE LA GIUSTA BARRA DW15:

ARTICOLO	LUNGHEZZA BARRA DW15	SPESSORE MAX. MURO
811003	CM. 75	CM. 25
811004	CM. 100	CM. 50
811005	CM. 120	CM. 70
811006	CM. 150	CM. 100
811007	CM. 200	CM. 150
811008	CM. 250	CM. 200
811009	CM. 300	CM. 250
811010	CM. 400	CM. 350
811011	CM. 500	CM. 450
811012	CM. 600	CM. 550

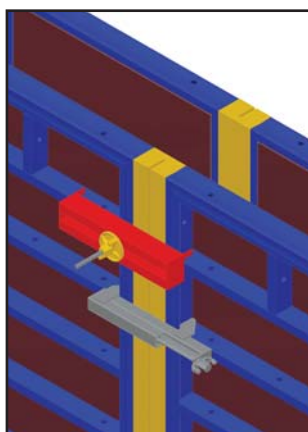

Sistema anti rotazione del traversino di compenso.



ATTENZIONE:

Al fine di supportare le forze generate dal getto del calcestruzzo, usare solo placche a dado e barre DW in acciaio certificate. La GPrandina srl declina ogni responsabilità se l'utente non rispetta queste avvertenze.

COMPENSO DISARMO

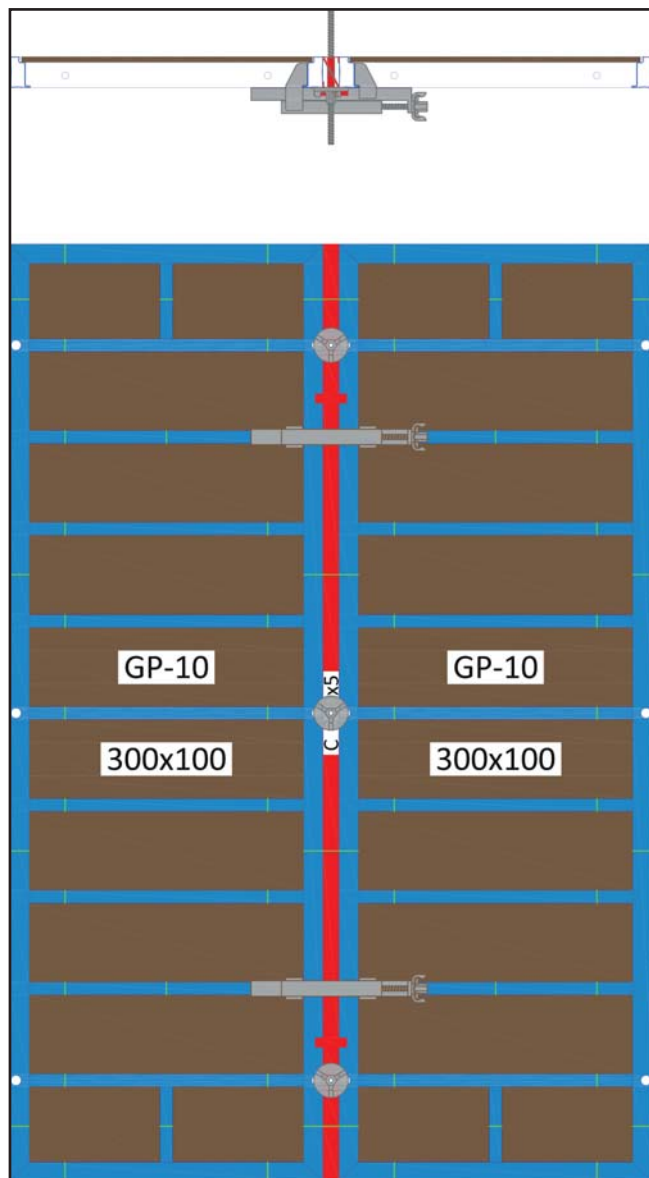

DESCRIZIONE:

Questo pezzo consente di compensare max. 5 cm. e facilita lo smontaggio dei casseri usati in spazi ristretti.

MATERIALE UTILIZZATO:

223131	Compenso disarmo 5 H300	PZ. 2
223231	Compenso disarmo 5 H150	PZ. 2
223331	Compenso disarmo 5 H270	PZ. 2
223431	Compenso disarmo 5 H135	PZ. 2
223531	Compenso disarmo 5 H330	PZ. 2
223631	Compenso disarmo 5 H165	PZ. 2
291022	Morsa variabile	PZ. 4
	Barra DW15	PZ. 6
811051	Placca a dado DW15	PZ. 12



SCEGLIERE LA GIUSTA BARRA DW15:

ARTICOLO	LUNGHEZZA BARRA DW15	SPESSORE MAX. MURO
811003	CM. 75	CM. 25
811004	CM. 100	CM. 50
811005	CM. 120	CM. 70
811006	CM. 150	CM. 100
811007	CM. 200	CM. 150
811008	CM. 250	CM. 200
811009	CM. 300	CM. 250
811010	CM. 400	CM. 350
811011	CM. 500	CM. 450
811012	CM. 600	CM. 550



ATTENZIONE:

Al fine di supportare le forze generate dal getto del calcestruzzo, usare solo placche a dado e barre DW in acciaio certificate. La GPrandina srl declina ogni responsabilità se l'utilizzatore non rispetta queste avvertenze.

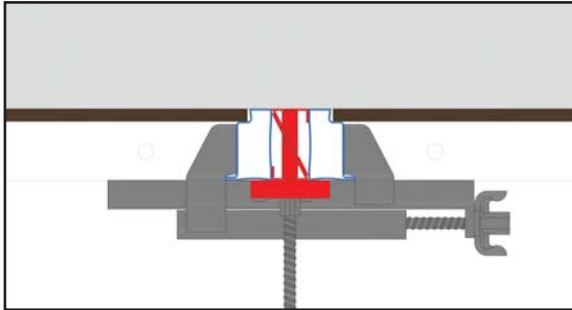

FASE 1:

Il compenso disarmo è in opera insieme ai casseri e agli accessori di collegamento ed ancoraggio.

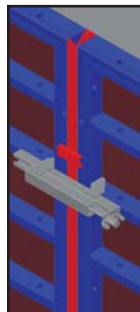
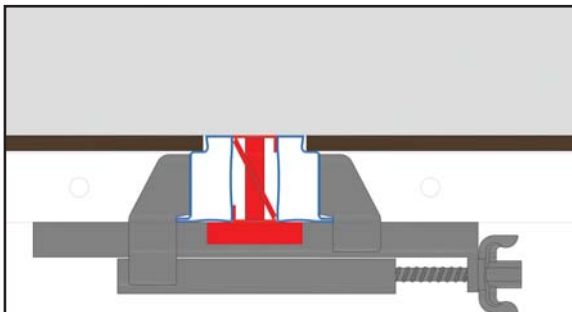

FASE 2:

Rimuovere la placca a dado DW15 e sfilare la barra DW15 dalla parete e dal compenso disarmo.

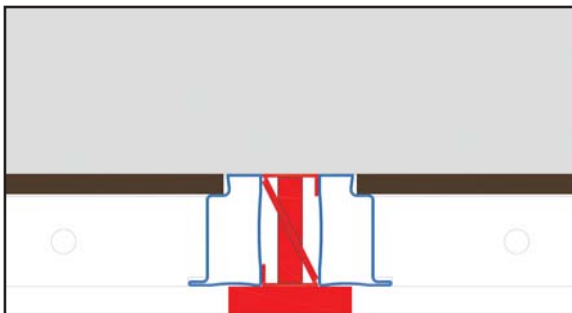

FASE 3:

Rimuovere la morsa variabile GP-10 che serrava i casseri GP-10 e il compenso disarmo. Svitare il vitone in modo tale da allentare la forza di serraggio della morsa.

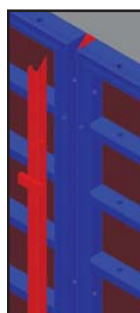
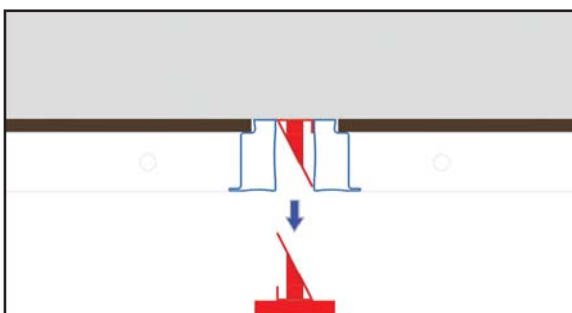

FASE 4:

Estrarre il primo pezzo del compenso disarmo facendo leva tra il cassero e il ferro a U presente sul compenso.

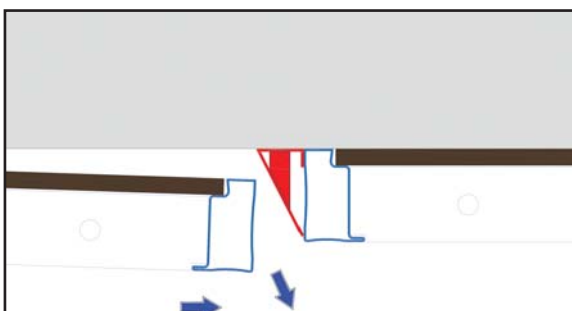

FASE 5:

Disarmare il cassero GP-10 e di conseguenza anche gli altri pezzi che componevano la facciata.

ANGOLO INTERNO 30x30

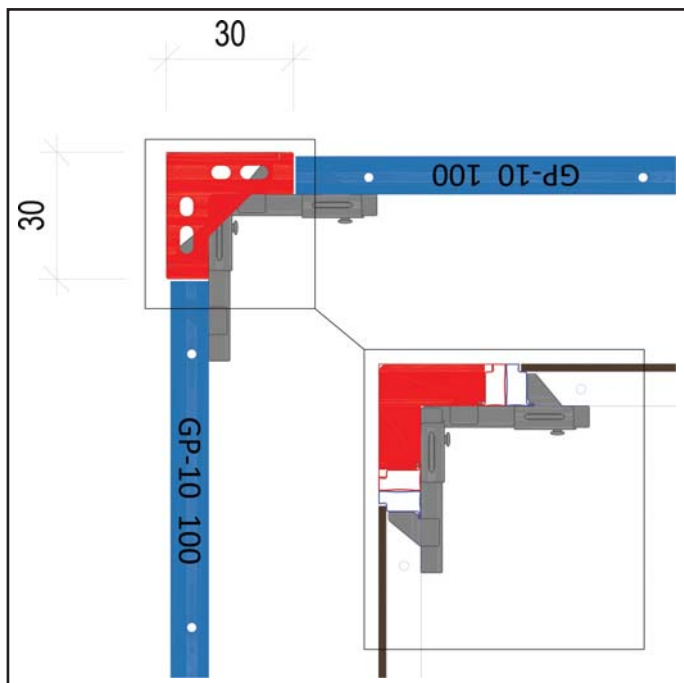

DESCRIZIONE:

Questo articolo consente di creare angoli interni a 90°. Esso va collegato ai pannelli GP-10 per mezzo delle morse e/o delle spine.

L'angolo interno è costituito interamente in acciaio S275 JR. La finitura esterna è composta da verniciatura a polvere e/o zincatura a caldo.

MATERIALE UTILIZZATO:

222111	Angolo interno 30x30 H300	PZ. 1
222211	Angolo interno 30x30 H150	PZ. 1
222311	Angolo interno 30x30 H270	PZ. 1
222411	Angolo interno 30x30 H135	PZ. 1
222511	Angolo interno 30x30 H330	PZ. 1
222611	Angolo interno 30x30 H165	PZ. 1

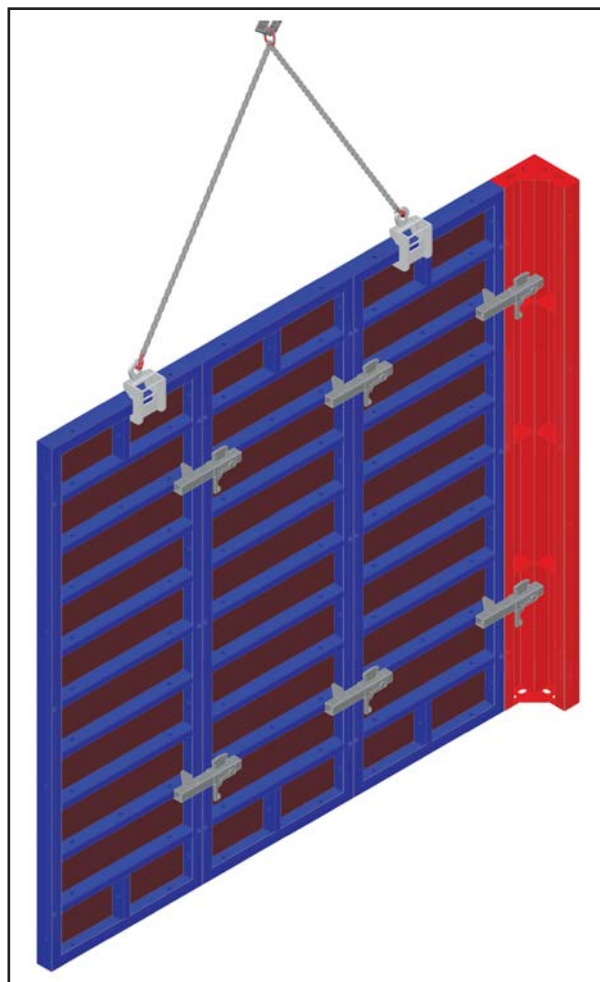
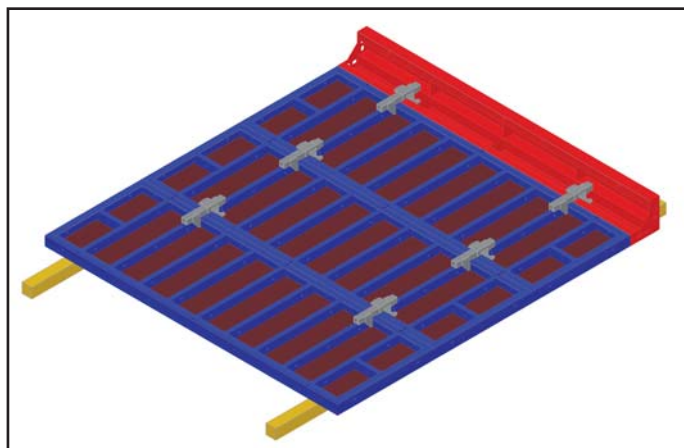

ATTENZIONE:

Usare solo accessori originali GPrandina srl.
La GPrandina srl declina ogni responsabilità da un uso scorretto del sistema.

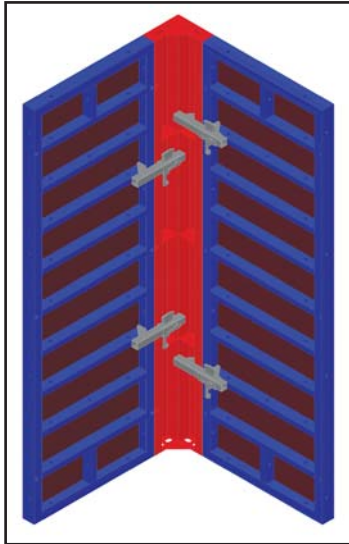

UNIONE CON MORSA ALLINEATRICE:

Per collegare l'angolo interno 30x30 ai pannelli GP-10 utilizzare le morse allineatrici accoppiando il profilo GPrandina "T2096" in acciaio o il profilo "vzFN1424" in alluminio.

MATERIALE UTILIZZATO:

291012 Morsa allineatrice GP-10 PZ. 4

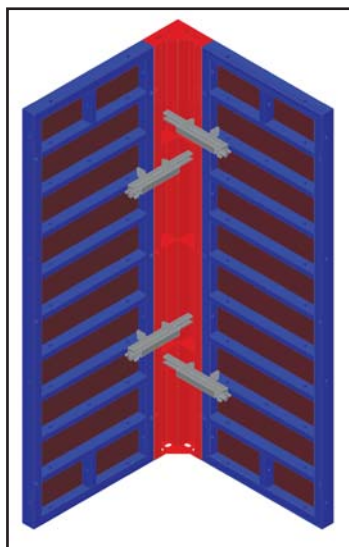
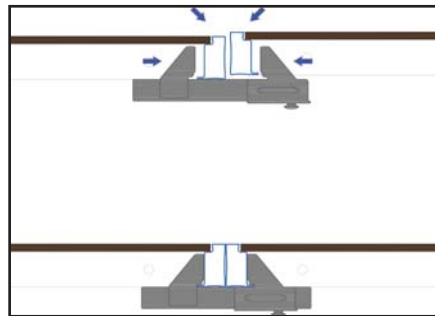

UNIONE CON MORSA VARIABILE:

Per collegare l'angolo interno 30x30 ai pannelli GP-10 utilizzare le morse variabili accoppiando il profilo GPrandina "T2096" in acciaio o il profilo "vzFN1424" in alluminio.

MATERIALE UTILIZZATO:

291022 Morsa variabile GP-10 PZ. 4

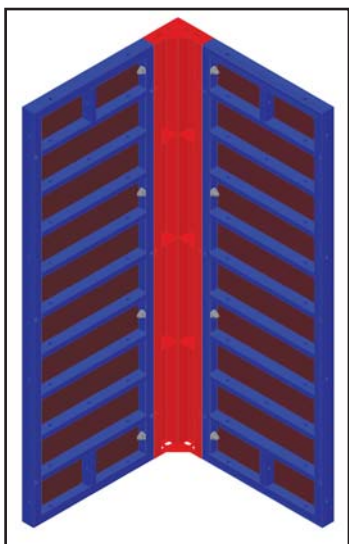
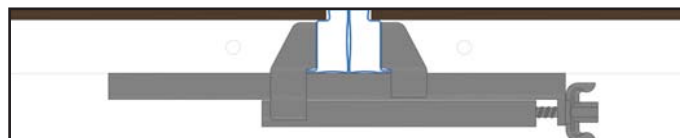

UNIONE CON SPINA E CUNEO:

Per collegare l'angolo interno 30x30 ai pannelli GP-10 utilizzare le spine e i dadi accoppiando il profilo GPrandina "T2096" in acciaio.

MATERIALE UTILIZZATO:

291186 Spina fissa lunga L.140 mm PZ. 8

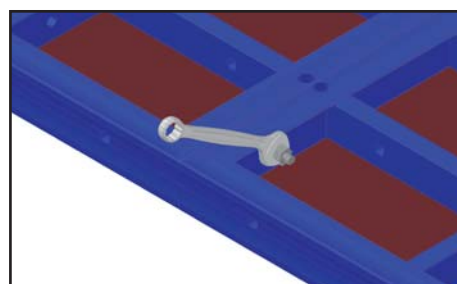
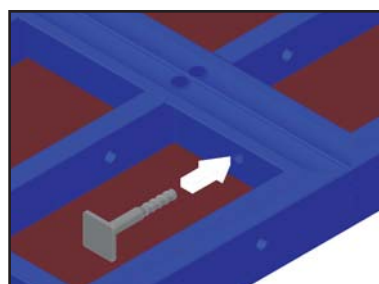

MORSA ANGOLO INTERNO - ART. 291052 - KG. 9,0

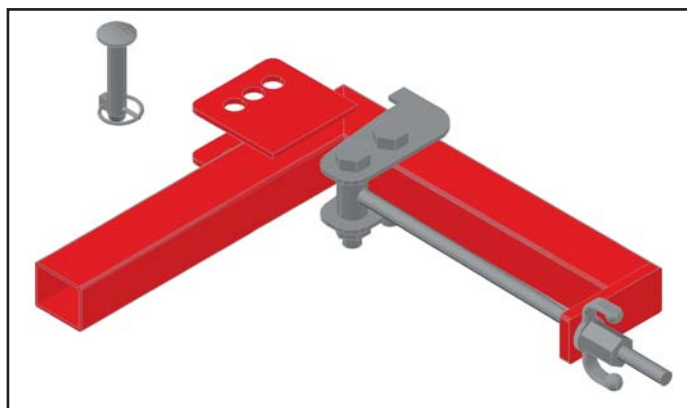

DESCRIZIONE:

Questo articolo consente di creare angoli interni a 90°. Esso collega ai pannelli GP-10 mediante una spina L.90 mm e l'apposito meccanismo composto da una barra di fissaggio e due piastre sagomate.

La morsa angolo interno è costituita interamente in acciaio S275 JR.

La finitura esterna è composta da verniciatura a polvere e/o zincatura a caldo.

MATERIALE UTILIZZATO CON PANNELLI SERIE H300:

291052 Morsa angolo interno PZ. 4

MATERIALE UTILIZZATO CON PANNELLI SERIE H150:

291052 Morsa angolo interno PZ. 2

MATERIALE UTILIZZATO CON PANNELLI SERIE H270:

291052 Morsa angolo interno PZ. 4

MATERIALE UTILIZZATO CON PANNELLI SERIE H135:

291052 Morsa angolo interno PZ. 2

MATERIALE UTILIZZATO CON PANNELLI SERIE H330:

291052 Morsa angolo interno PZ. 5

MATERIALE UTILIZZATO CON PANNELLI SERIE H165:

291052 Morsa angolo interno PZ. 2

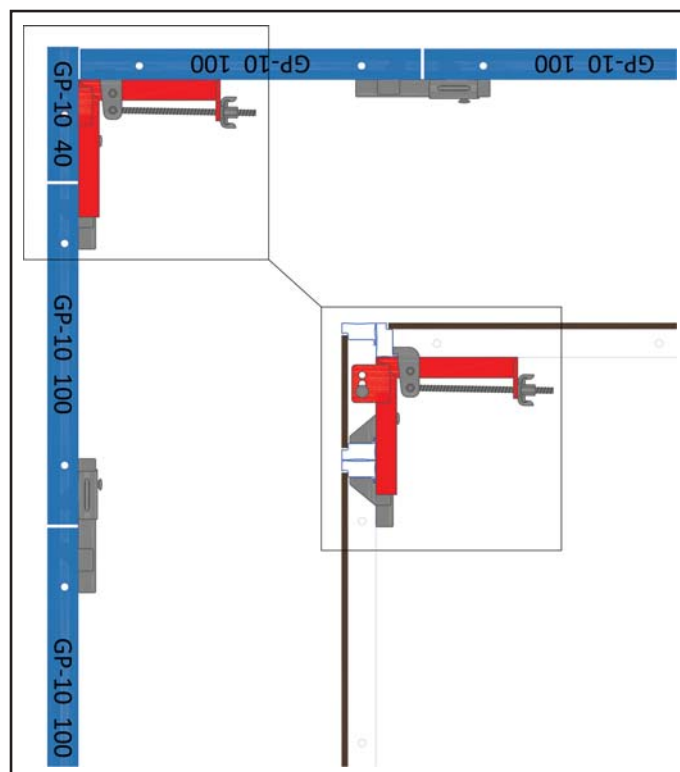
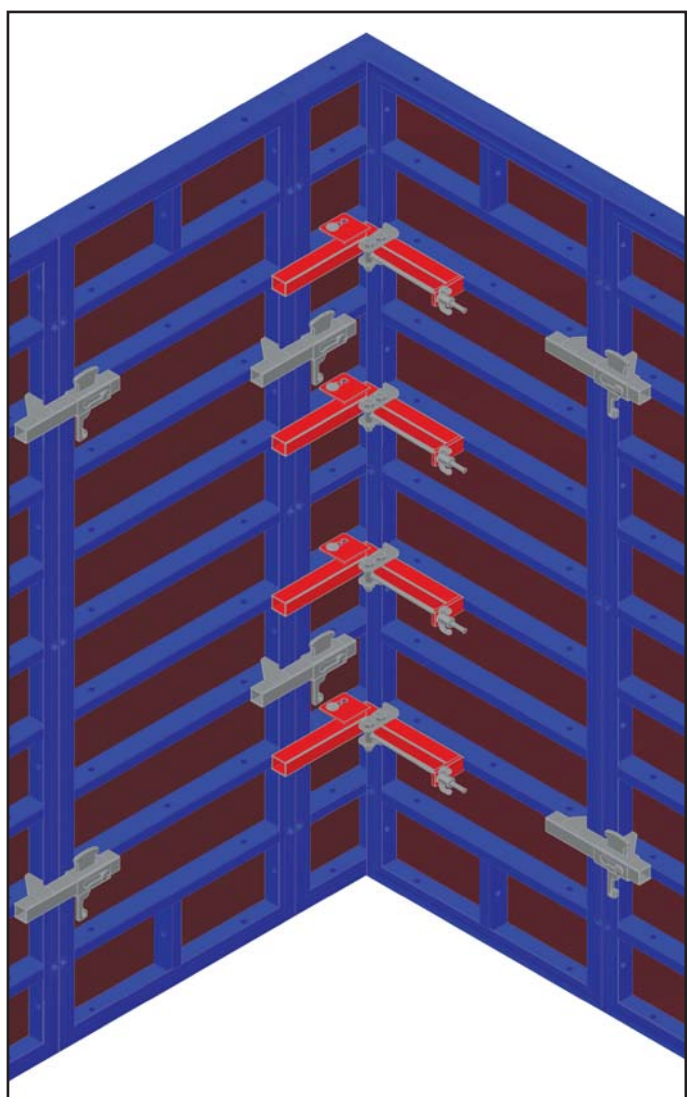

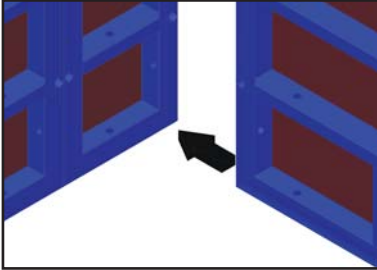

FASE 1:

Disporre i pannelli GP-10 perpendicolarmente tra di loro; essi dovranno formare un angolo di 90°.

Il profilo di bordo di spessore 10 cm di un pannello GP-10 deve poggiare in corrispondenza della faccia dove sono presenti i rinforzi dell'altro pannello GP-10.

Esternamente i due pannelli devono collimare perfettamente.

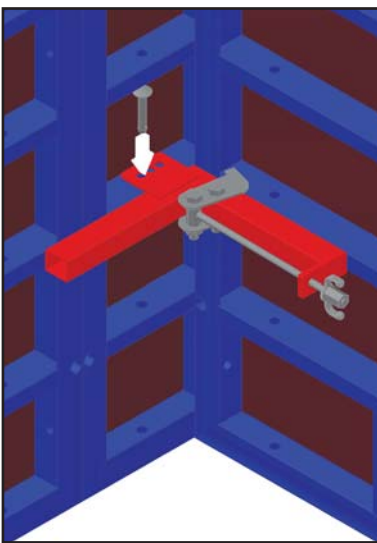

FASE 2:

Aprire il meccanismo della morsa angolo interno GP-10 svitando il galletto fino a fine corsa. Posizionare la morsa angolo interno GP-10 in corrispondenza dei traversi di rinforzo dei pannelli GP-10.

Inserire la spina L.90 mm in dotazione i corrispondenza del foro presente sulla piastra e sul foro presente sul traverso di rinforzo.



FASE 3:

Avvitare il galletto fino a raggiungere il perfetto serraggio tra i pannelli.

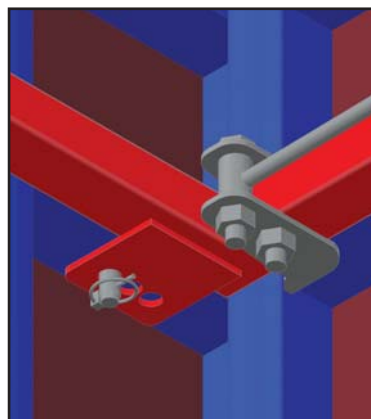

ATTENZIONE:

La morsa angolo interno GP-10 ha una resistenza limitata.

Usare la morsa angolo interno GP-10 solo per comporre angoli interni in casi eccezionali e/o in mancanza di spazio.

Se possibile utilizzare sempre l'angolo interno 30x30 per comporre angoli interni.

La misura minima di pannelli GP-10 utilizzabile con questo sistema è di 40 cm.

ANGOLO ESTERNO CON PANNELLO PILASTRO

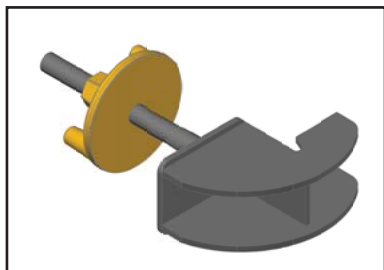

DESCRIZIONE:

Per comporre gli angoli esterni è possibile utilizzare in combinazione tra di loro il pannello pilastro e il morsetto pilastro. Nel pannello pilastro sono presenti dei fori ogni 5 cm che permettono vari spessori di parete.

MATERIALE UTILIZZATO:

	Pannello pilastro forato	PZ. 1
291102	Morsetto pilastro completo	PZ. ...

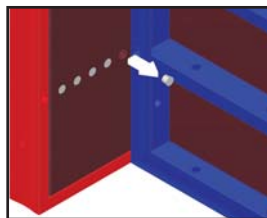
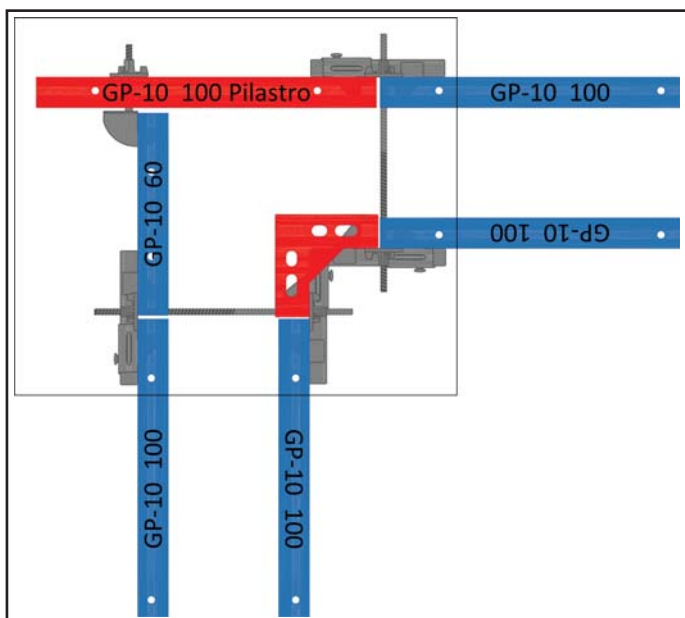

FASE 1:

Togliere il tappo in pvc in corrispondenza del foro occorrente.

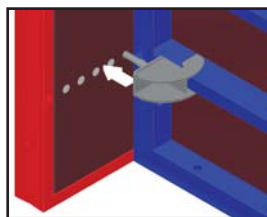

FASE 2:

Inserire il morsetto pilastro in corrispondenza del foro sul multistrato assicurandosi che le piastre si accoppiano perfettamente col profilo GPrandina.

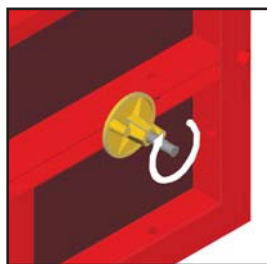

FASE 3:

Avvitare la placca a dado DW15 e serrare con una leva.

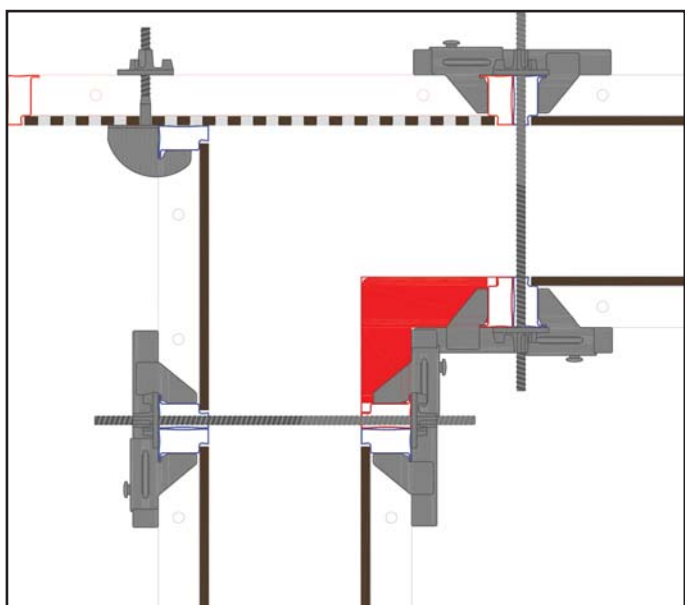

ATTENZIONE:

Al fine di supportare le forze generate dal getto del calcestruzzo, usare solo placche a dado e barre DW in acciaio certificate. La GPrandina srl declina ogni responsabilità se l'utilizzatore non rispetta queste avvertenze.

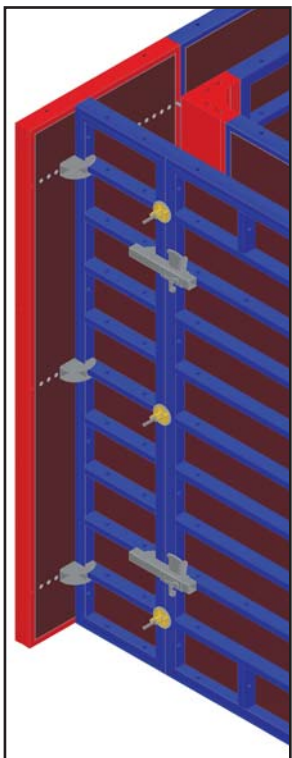

ANGOLO H300:
Rispettare il montaggio come da disegno

MATERIALE UTILIZZATO:
291102 Morsetto pilastro PZ. 3

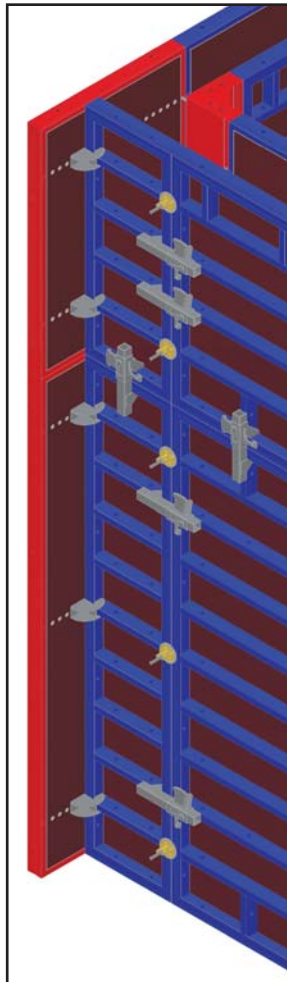

ANGOLO H450:
Rispettare il montaggio come da disegno

MATERIALE UTILIZZATO:
291102 Morsetto pilastro PZ. 5

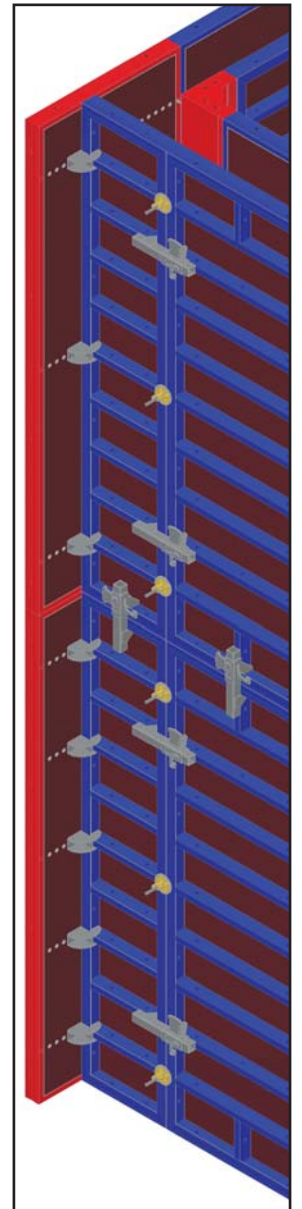

ANGOLO H600:
Rispettare il montaggio come da disegno

MATERIALE UTILIZZATO:
291102 Morsetto pilastro PZ. 8

ANGOLO ESTERNO CON PANNELLO PILASTRO

ANGOLO H270:

Rispettare il montaggio come da disegno

MATERIALE UTILIZZATO:

291102 Morsetto pilastro PZ. 4

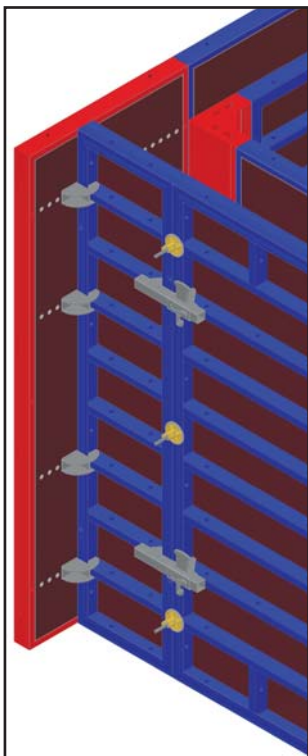

ANGOLO H405:

Rispettare il montaggio come da disegno

MATERIALE UTILIZZATO:

291102 Morsetto pilastro PZ. 6

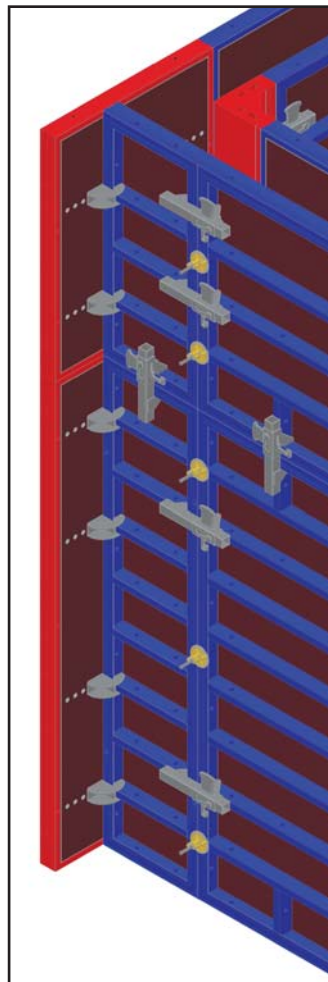

ANGOLO H540:

Rispettare il montaggio come da disegno

MATERIALE UTILIZZATO:

291102 Morsetto pilastro PZ. 8

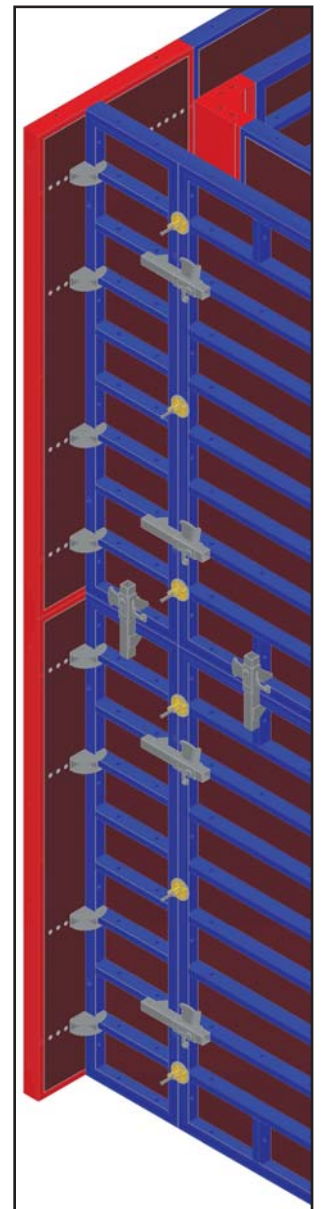

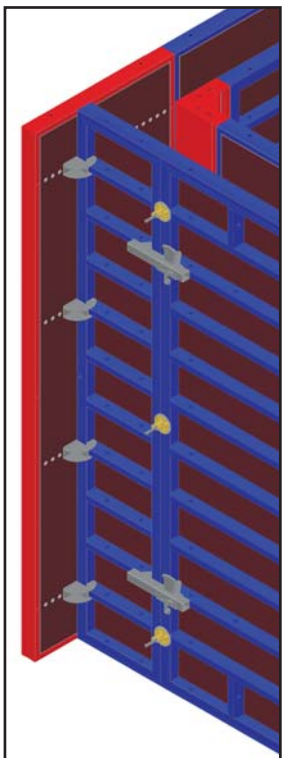

ANGOLO H330:

Rispettare il montaggio come da disegno

MATERIALE UTILIZZATO:

291102 Morsetto pilastro PZ. 4

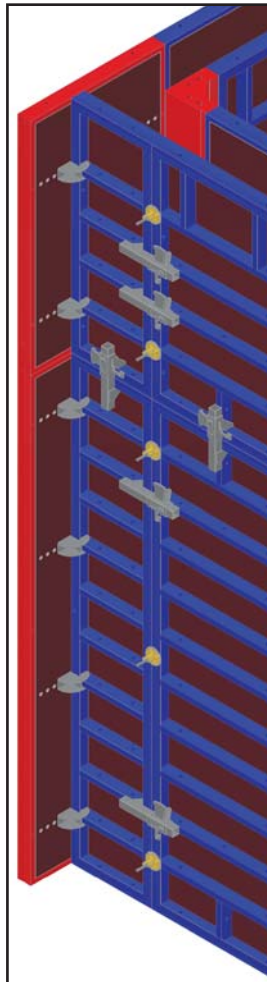

ANGOLO H495:

Rispettare il montaggio come da disegno

MATERIALE UTILIZZATO:

291102 Morsetto pilastro PZ. 6

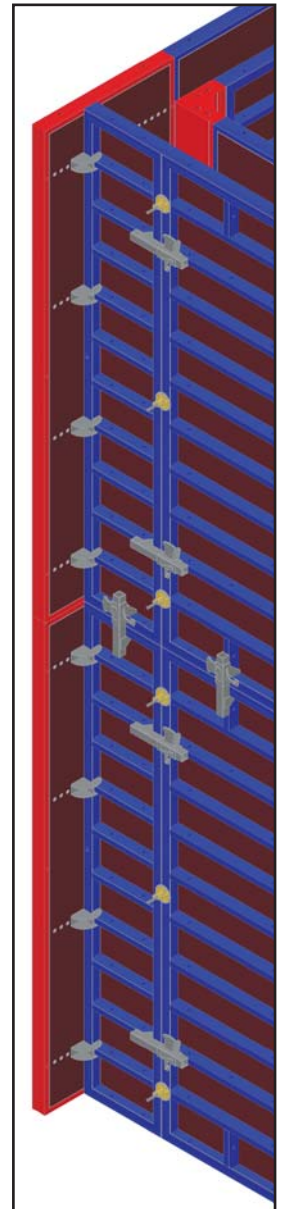

ANGOLO H660:

Rispettare il montaggio come da disegno

MATERIALE UTILIZZATO:

291102 Morsetto pilastro PZ. 8

ANGOLO ESTERNO CON PANNELLO PILASTRO

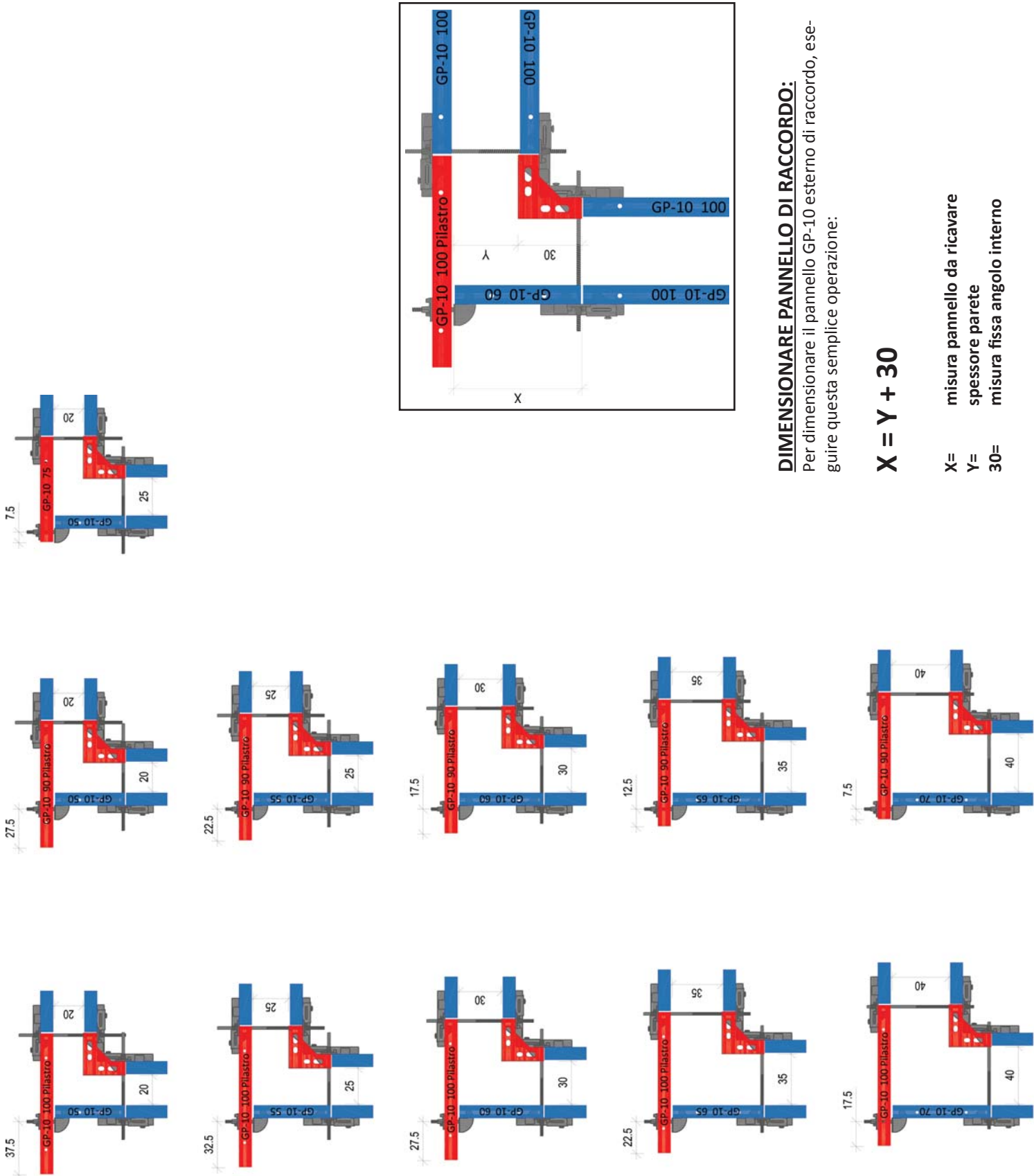

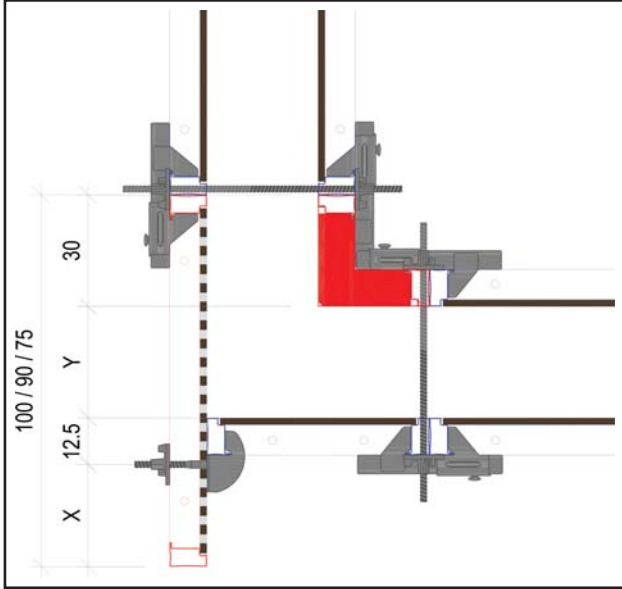
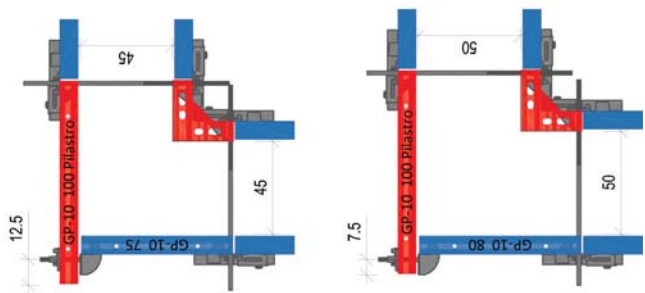

SELEZIONARE FORO SUL PANNELLO PILASTRÒ:

Per selezionare il foro sul pannello pilastrò dove togliere il tappo e inserire il morsetto pilastrò, eseguire questa semplice operazione:

Se si dispone di un pannello pilastrò di larghezza 100 cm

X = 100 - 12.5 - 30 - Y

Se si dispone di un pannello pilastrò di larghezza 90 cm

X = 90 - 12.5 - 30 - Y

Se si dispone di un pannello pilastrò di larghezza 70 cm

X = 75 - 12.5 - 30 - Y

- X= misura foro da selezionare
- Y= spessore parete
- 30= misura fissa angolo interno
- 12.5= spessore pannello + distanza interasse foro
- 100 / 90 / 75= misura pannello a disposizione

ANGOLO ESTERNO CON PANNELLO PILASTRO

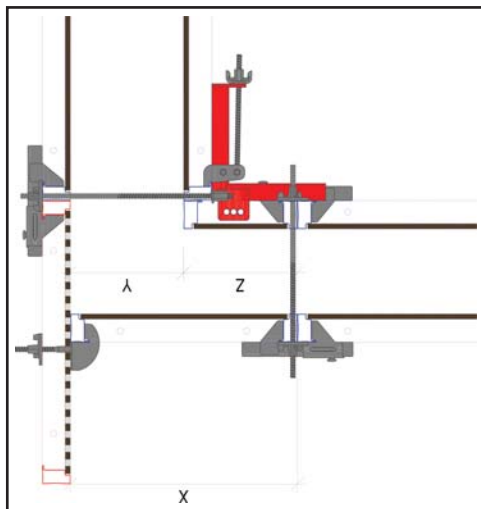

DIMENSIONARE PANNELLO DI RACCORDO:

Per dimensionare il pannello GP-10 esterno di raccordo, eseguire questa semplice operazione:

$$X = Y + Z$$

X= misura pannello da ricavare

Y= spessore parete

Z= misura pannello (minimo 40 cm)

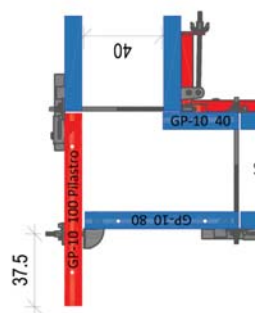
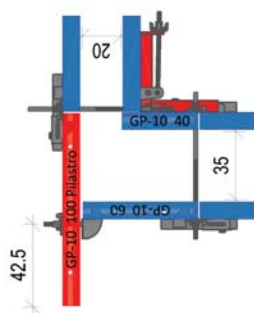
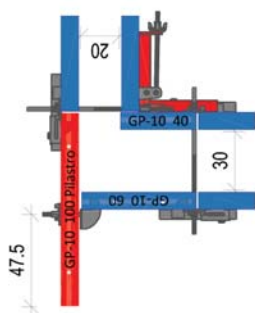
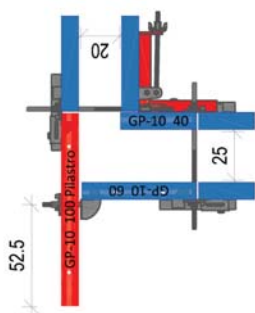
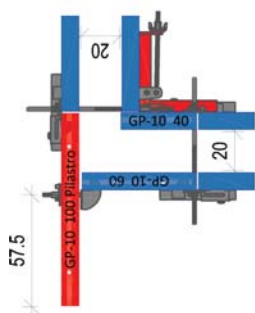
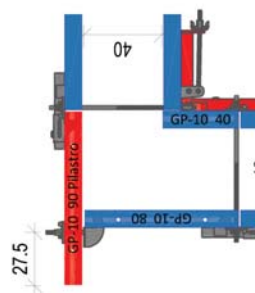
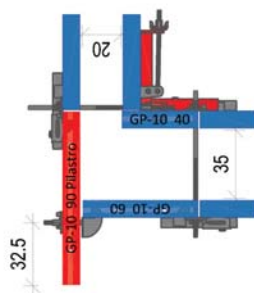
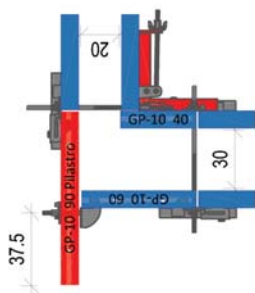
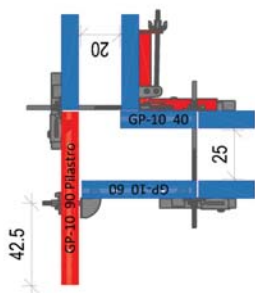
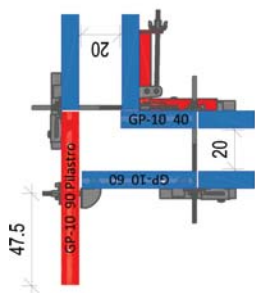
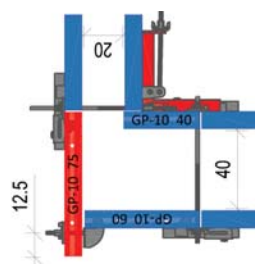
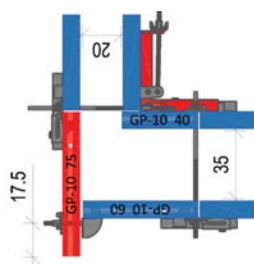
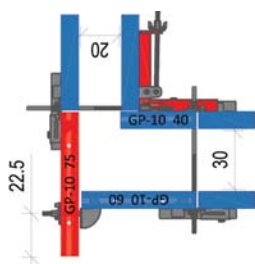
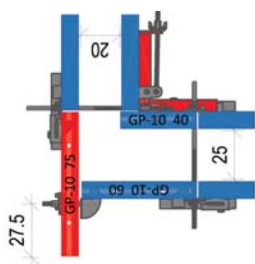
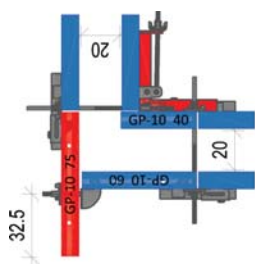

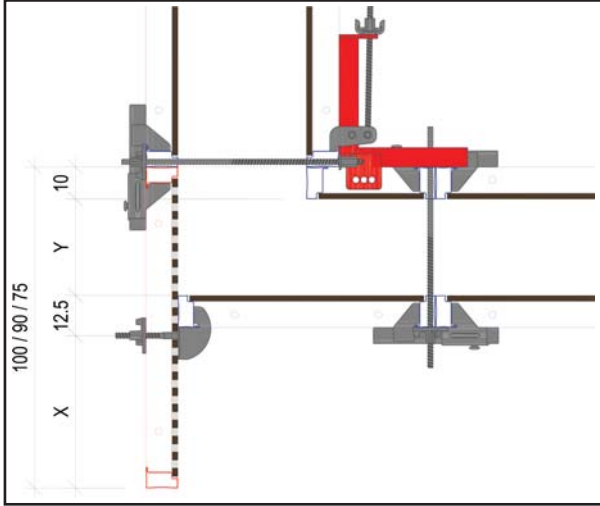
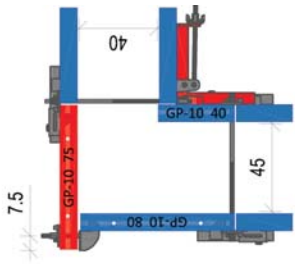
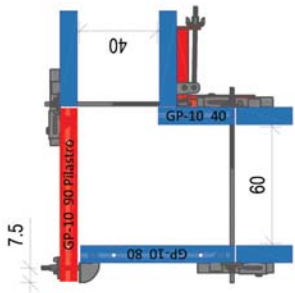
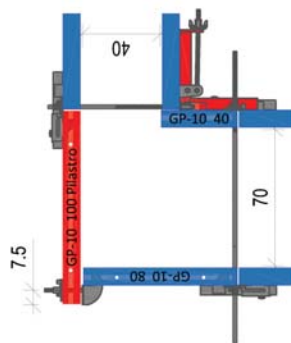
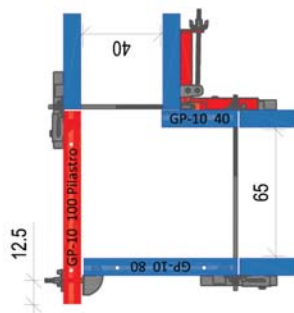
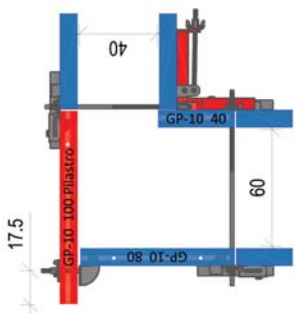

SELEZIONARE FORO SUL PANNELLO PILASTRO:

Per selezionare il foro sul pannello pilastro dove togliere il tappo e inserire il morsetto pilastro, eseguire questa semplice operazione:

Se si dispone di un pannello pilastro di larghezza 100 cm

X = 100 - 12.5 - 10 - Y

Se si dispone di un pannello pilastro di larghezza 90 cm

X = 90 - 12.5 - 10 - Y

Se si dispone di un pannello pilastro di larghezza 70 cm

X = 75 - 12.5 - 10 - Y

X=	misura foro da selezionare
Y=	spessore parete
10=	misura fissa spessore pannello GP-10
12.5=	spessore pannello + distanza interasse foro
100 / 90 / 75=	misura pannello a disposizione

ANGOLO ESTERNO CON MORSA ANGOLO ESTERNO

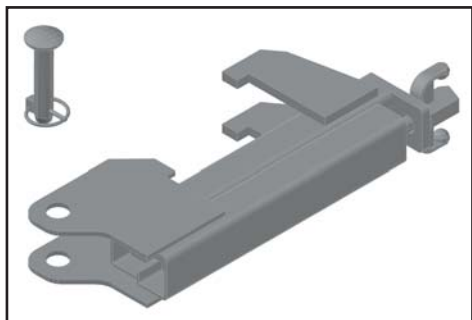

DESCRIZIONE:

Per comporre gli angoli esterni è possibile utilizzare in combinazione tra di loro i pannelli GP-10.

MATERIALE UTILIZZATO:

291042 Morsa angolo esterno compl. PZ. ...

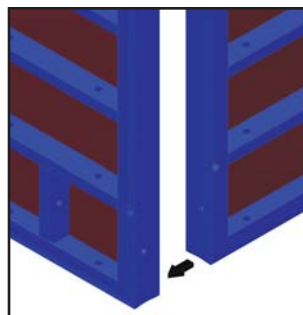
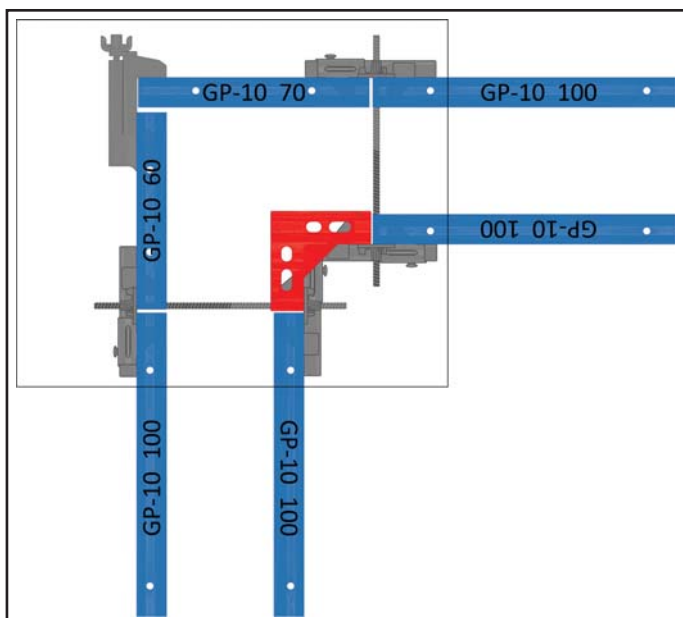

FASE 1:

Posizionare n° 2 pannelli GP-10 perpendicolarmente tra loro.

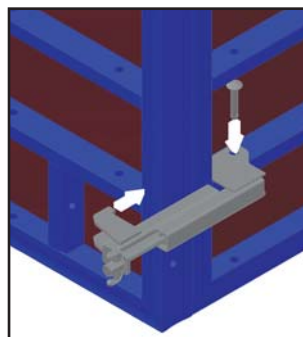

FASE 2:

Posizionare la morsa precedentemente aperta in corrispondenza dei traversi di rinforzo. Inserire l'apposita spina nel foro presente nella piastra e nel traverso del pannello.

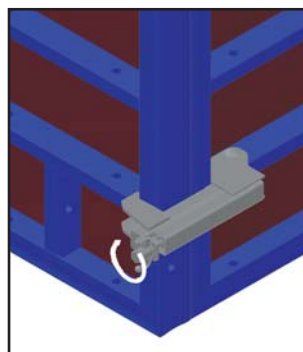
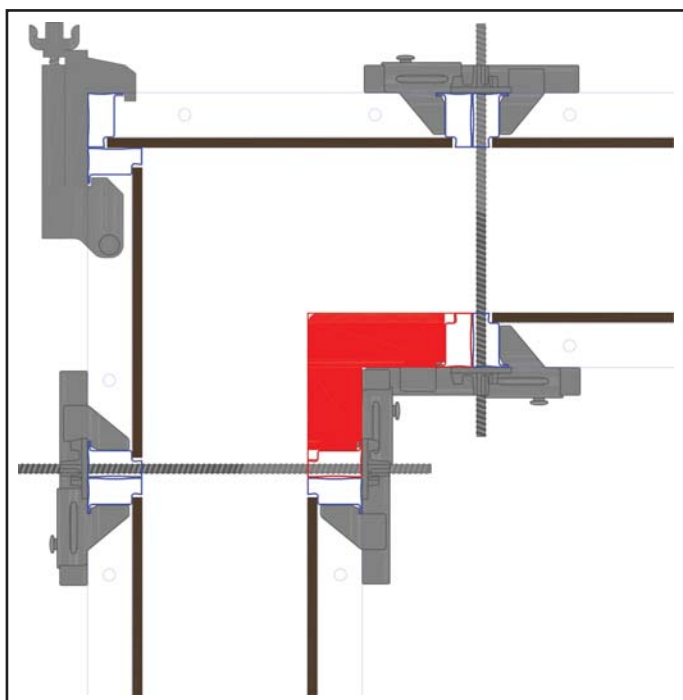

FASE 3:

Avvitare la barra di serraggio della morsa angolo esterno e fissare con una leva.



FASE 4:

Installare la coppia di sicurezza nella spina.

ANGOLO H300:
Rispettare il montaggio come da disegno

MATERIALE UTILIZZATO:
291042 Morsa ang. esterno compl. PZ. 4

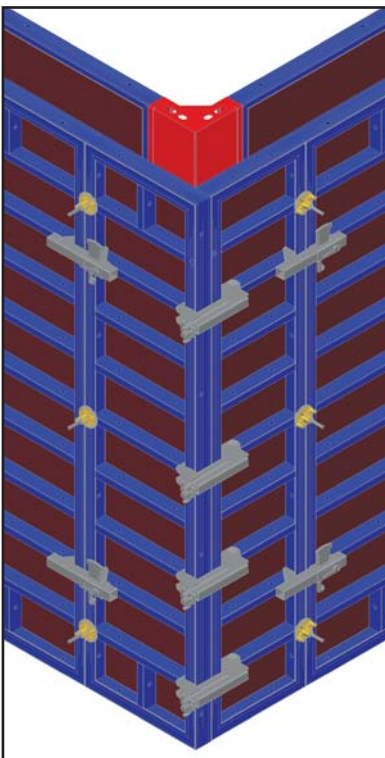

ANGOLO H450:
Rispettare il montaggio come da disegno

MATERIALE UTILIZZATO:
291042 Morsa ang. esterno compl. PZ. 7

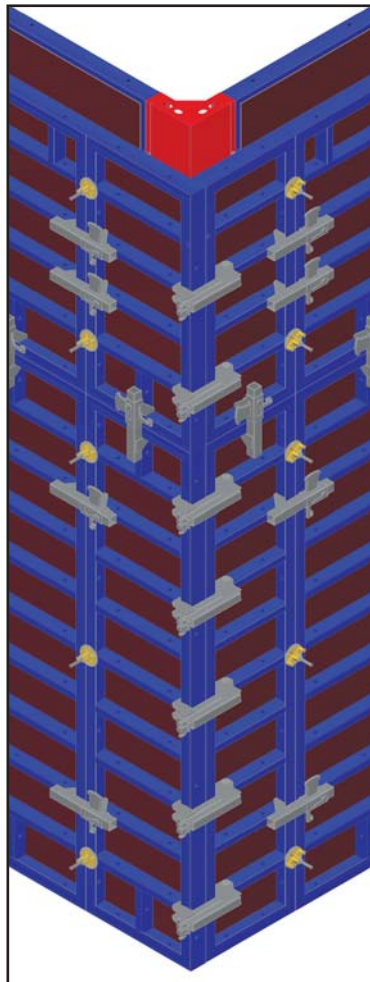

ANGOLO H600:
Rispettare il montaggio come da disegno

MATERIALE UTILIZZATO:
291042 Morsa ang. esterno compl. PZ.10

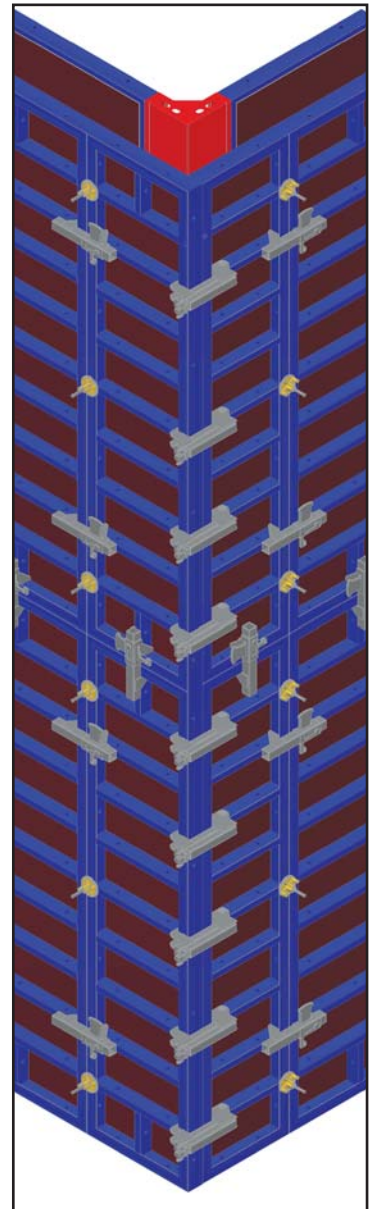

ANGOLO ESTERNO CON MORSA ANGOLO ESTERNO

ANGOLO H270:

Rispettare il montaggio come da disegno

MATERIALE UTILIZZATO:

291042 Morsa ang. esterno compl. PZ. 4

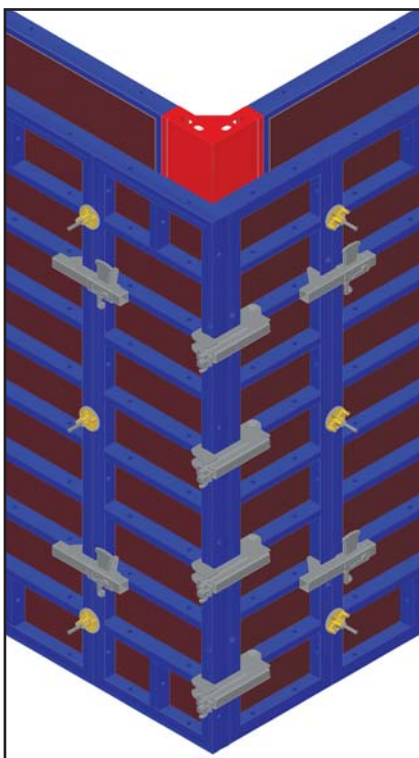

ANGOLO H405:

Rispettare il montaggio come da disegno

MATERIALE UTILIZZATO:

291042 Morsa ang. esterno compl. PZ. 6

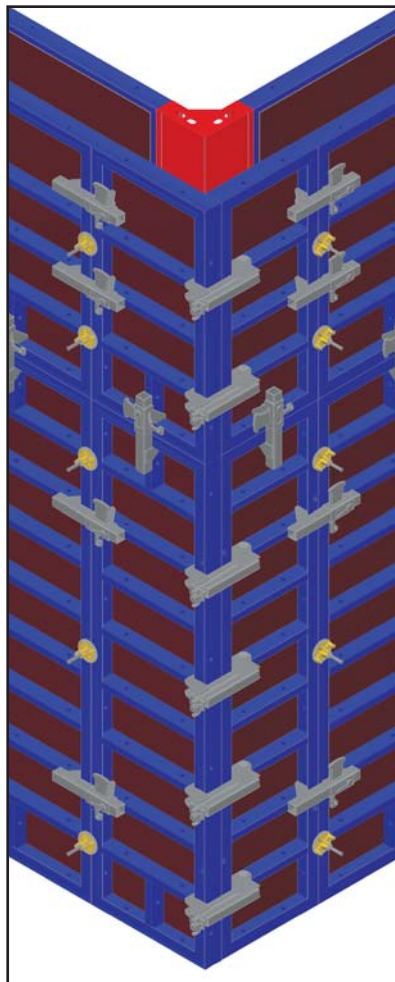

ANGOLO H540:

Rispettare il montaggio come da disegno

MATERIALE UTILIZZATO:

291042 Morsa ang. esterno compl. PZ. 8

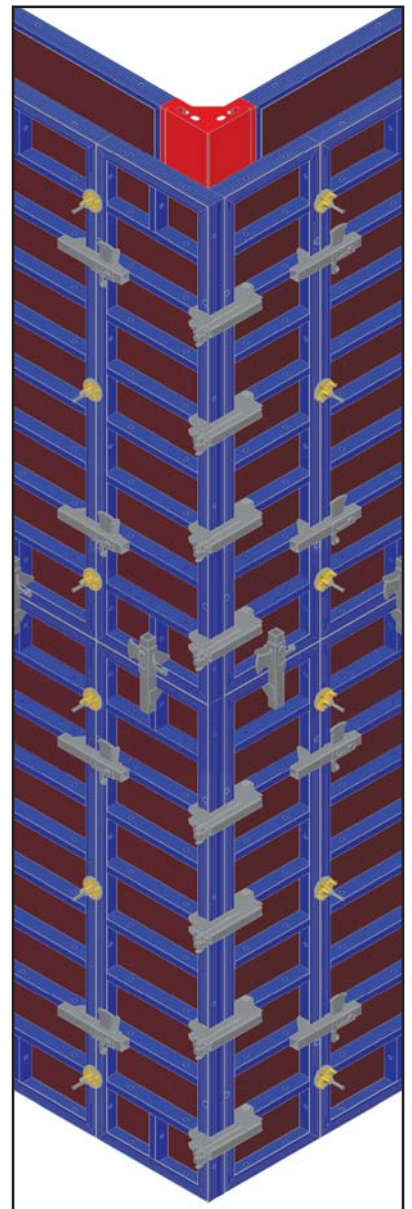

ANGOLO H330:
Rispettare il montaggio come da disegno

MATERIALE UTILIZZATO:
291042 Morsa ang. esterno compl. PZ. 5

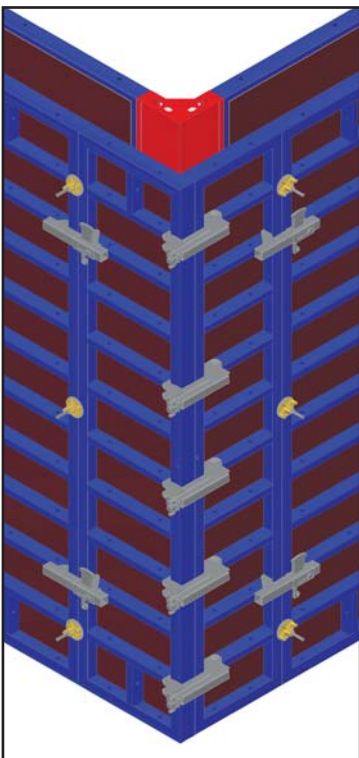

ANGOLO H495:
Rispettare il montaggio come da disegno

MATERIALE UTILIZZATO:
291042 Morsa ang. esterno compl. PZ. 7

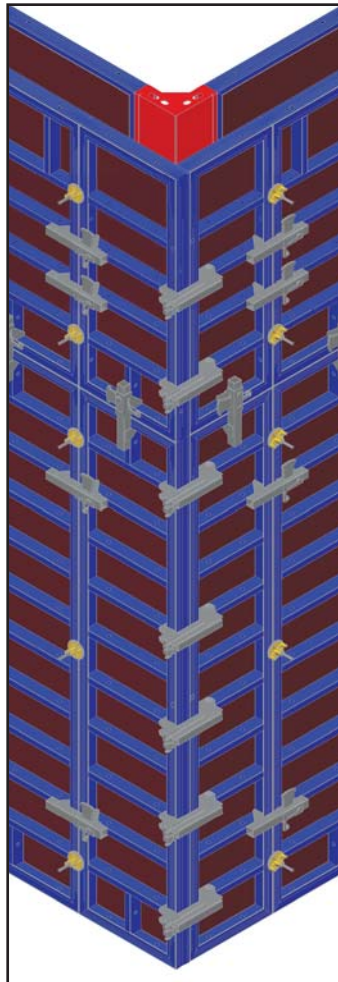

ANGOLO H660:
Rispettare il montaggio come da disegno

MATERIALE UTILIZZATO:
291042 Morsa ang. esterno compl. PZ. 10

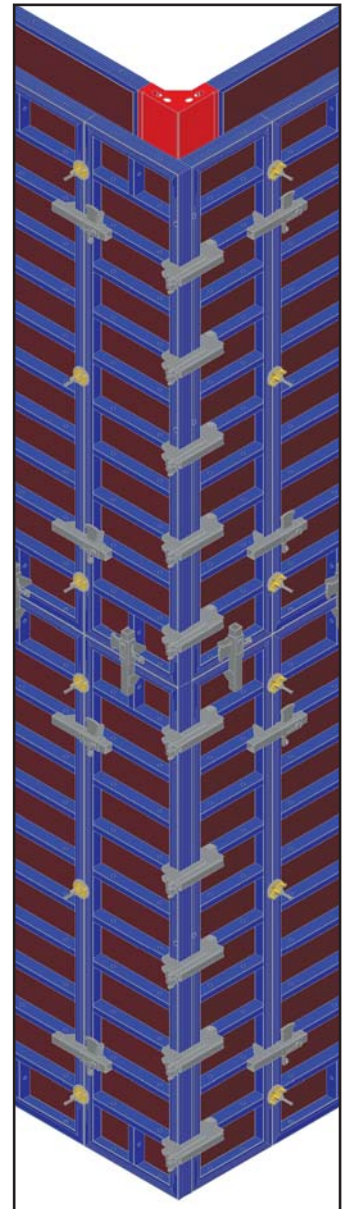

ANGOLO ESTERNO CON MORSA ANGOLO ESTERNO

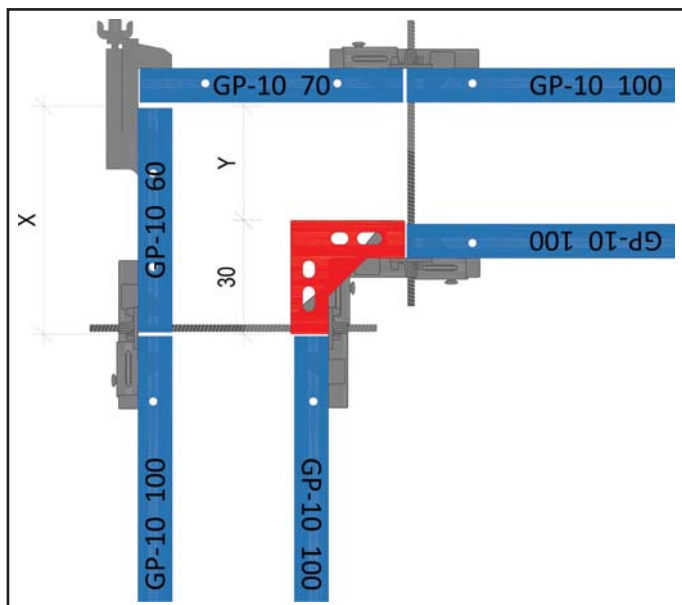

DIMENSIONARE PANNELLO DI RACCORDO:

Per dimensionare il pannello GP-10 esterno di raccordo, eseguire questa semplice operazione:

$$X = Y + 30$$

X= misura pannello da ricavare
Y= spessore parete
30= misura fissa angolo interno

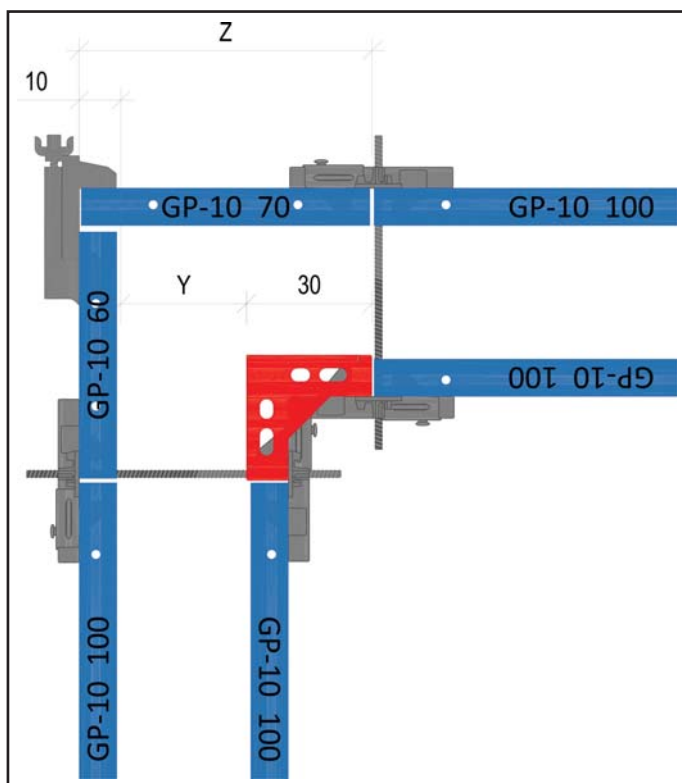

DIMENSIONARE PANNELLO DI RACCORDO:

Per dimensionare il pannello GP-10 esterno di raccordo, eseguire questa semplice operazione:

$$Z = Y + 30 + 10$$

Z= misura pannello da ricavare
Y= spessore parete
30= misura fissa angolo interno
10= spessore pannello

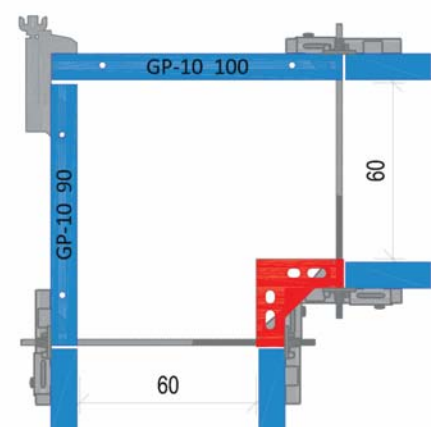
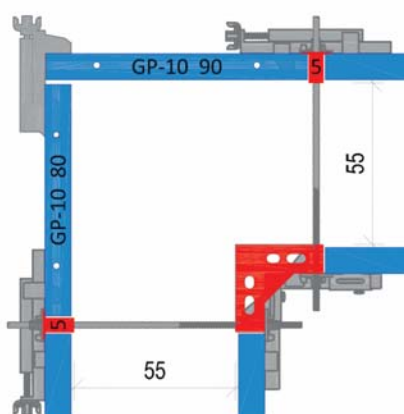
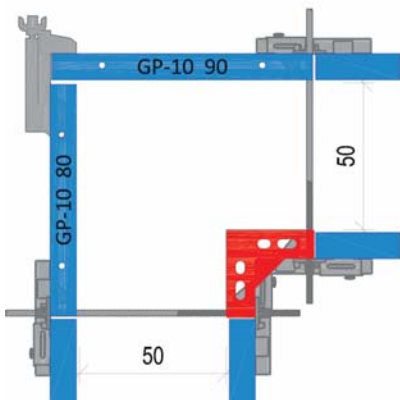
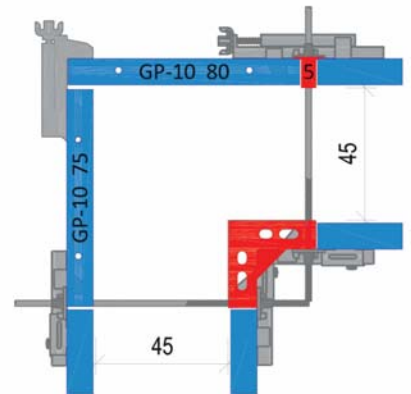
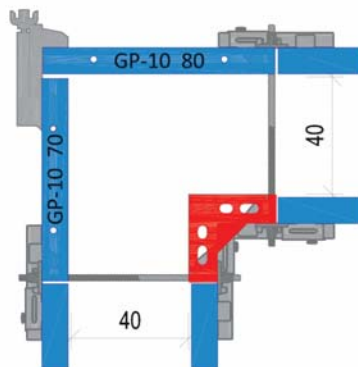
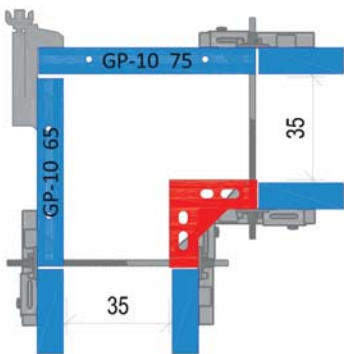
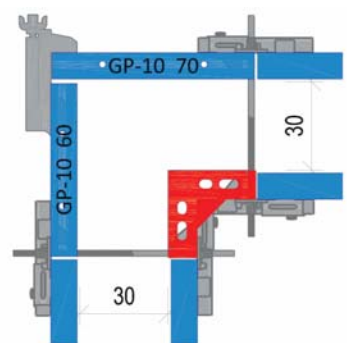
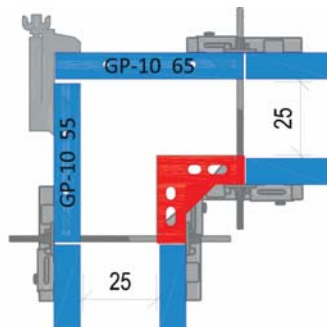
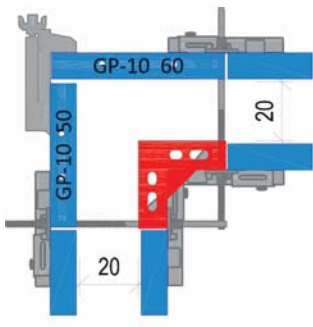

ANGOLO ESTERNO CON MORSA ANGOLO ESTERNO

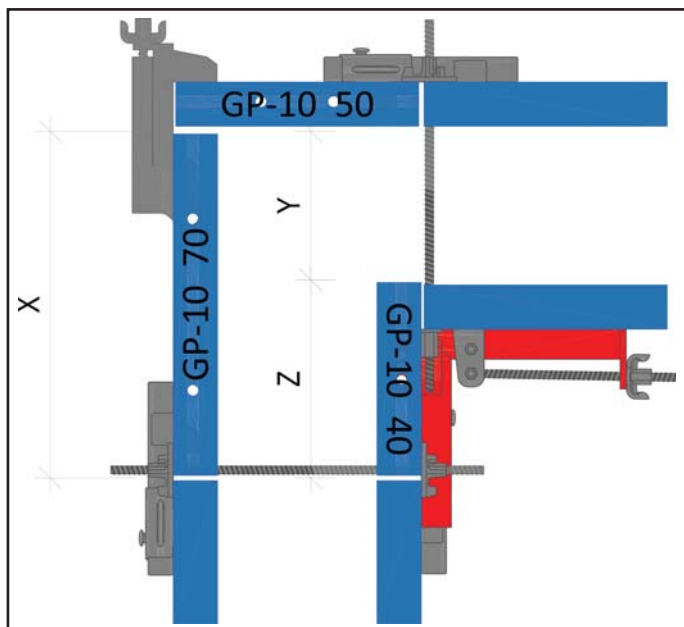

DIMENSIONARE PANNELLO DI RACCORDO:

Per dimensionare il pannello GP-10 esterno di raccordo, eseguire questa semplice operazione:

$$X = Y + Z$$

- X= misura pannello da ricavare
- Y= spessore parete
- Z= misura pannello (minimo 40 cm)

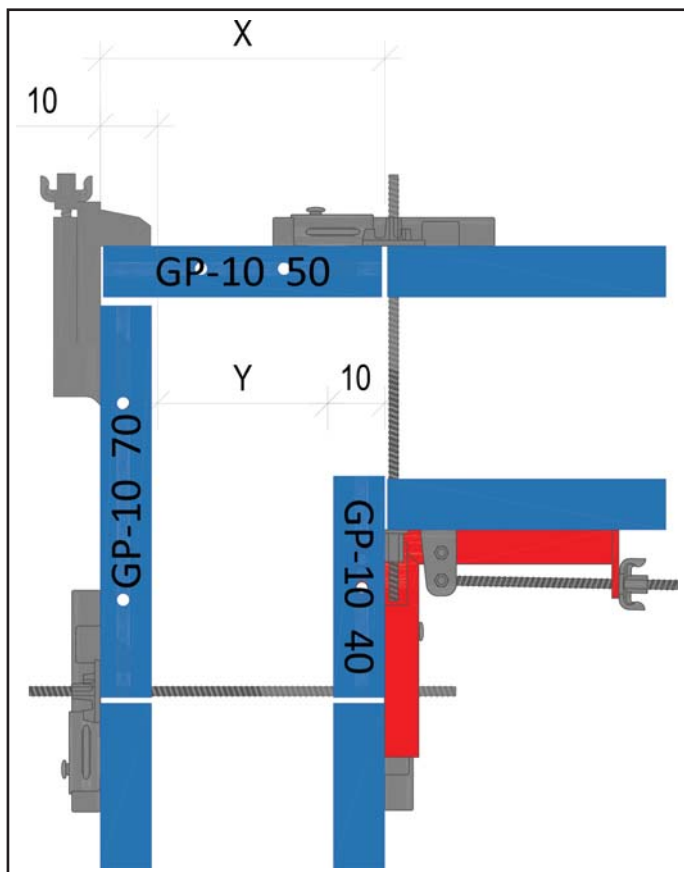

DIMENSIONARE PANNELLO DI RACCORDO:

Per dimensionare il pannello GP-10 esterno di raccordo, eseguire questa semplice operazione:

$$X = Y + 10 + 10$$

- X= misura pannello da ricavare
- Y= spessore parete
- 10= spessore pannello
- 10= spessore pannello

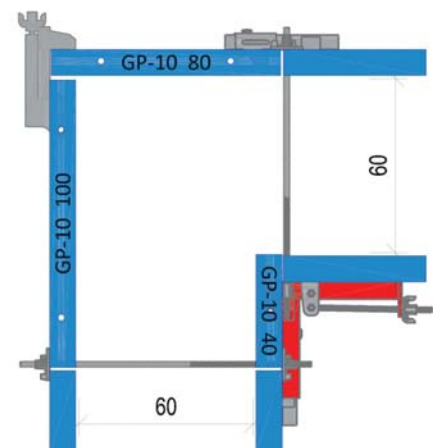
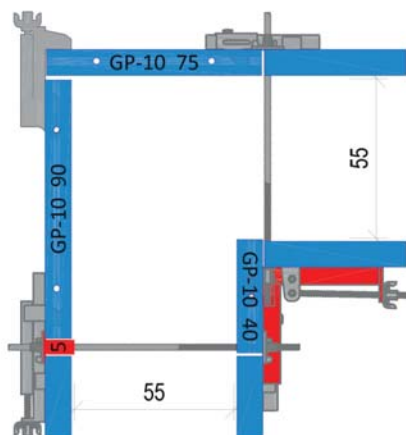
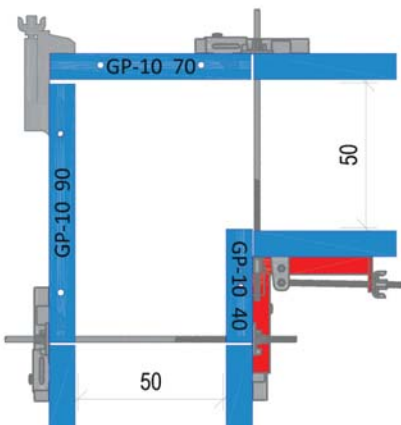
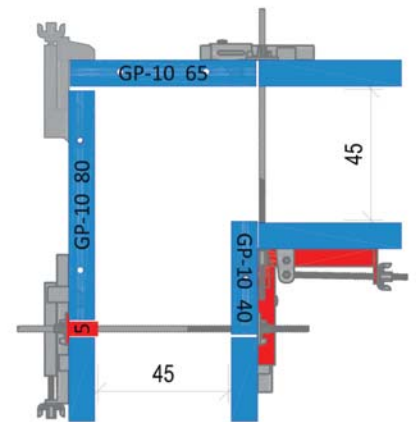
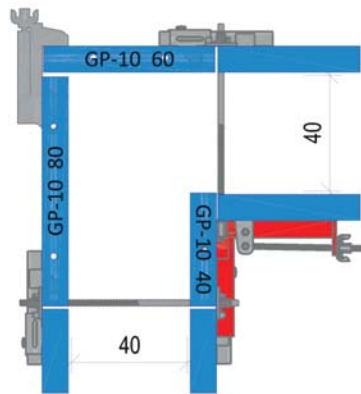
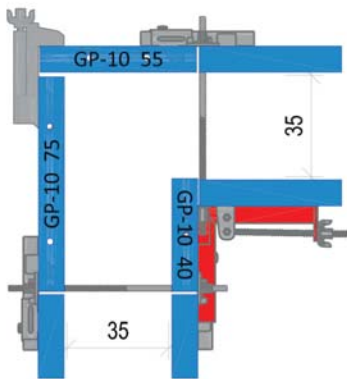
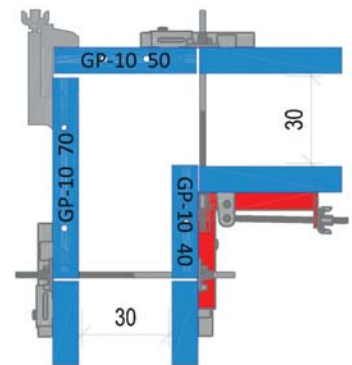
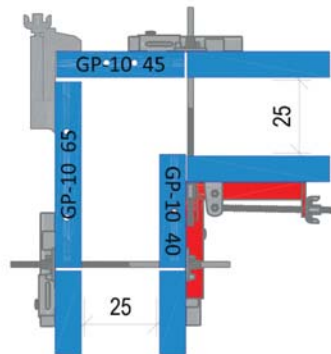
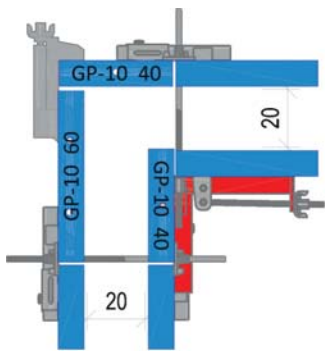

ANGOLO ESTERNO CON ANGOLO ESTERNO 10X10

DESCRIZIONE:

Per comporre gli angoli esterni è possibile utilizzare in combinazione tra di loro i pannelli GP-10 e l'angolo esterno 10x10.

MATERIALE UTILIZZATO:

222101	Angolo est. 10x10 H300	PZ. ...
222201	Angolo est. 10x10 H150	PZ. ...
222301	Angolo est. 10x10 H270	PZ. ...
222401	Angolo est. 10x10 H135	PZ. ...
222501	Angolo est. 10x10 H330	PZ. ...
222601	Angolo est. 10x10 H165	PZ. ...
222701	Angolo est. 10x10 H100	PZ. ...
291183	Spina fissa corta L.90 mm	PZ. ...
291211	Dado per spina	PZ. ...

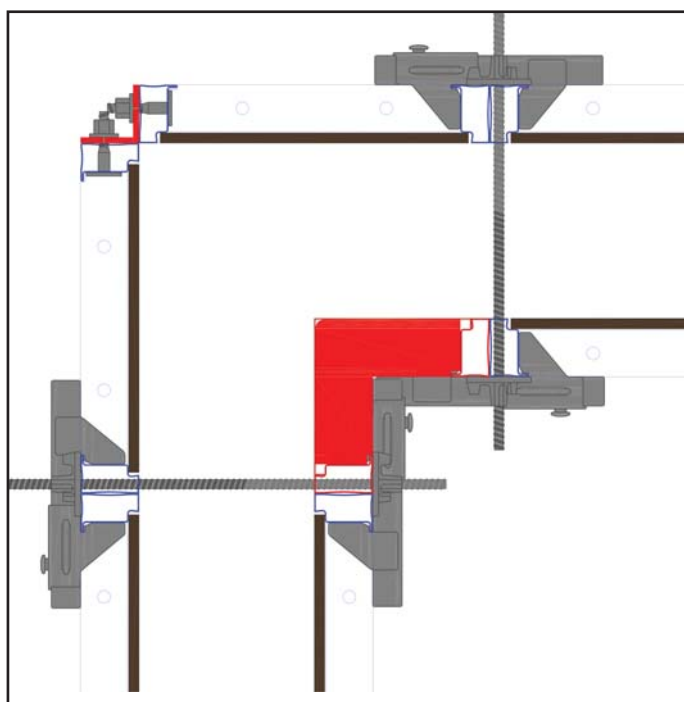
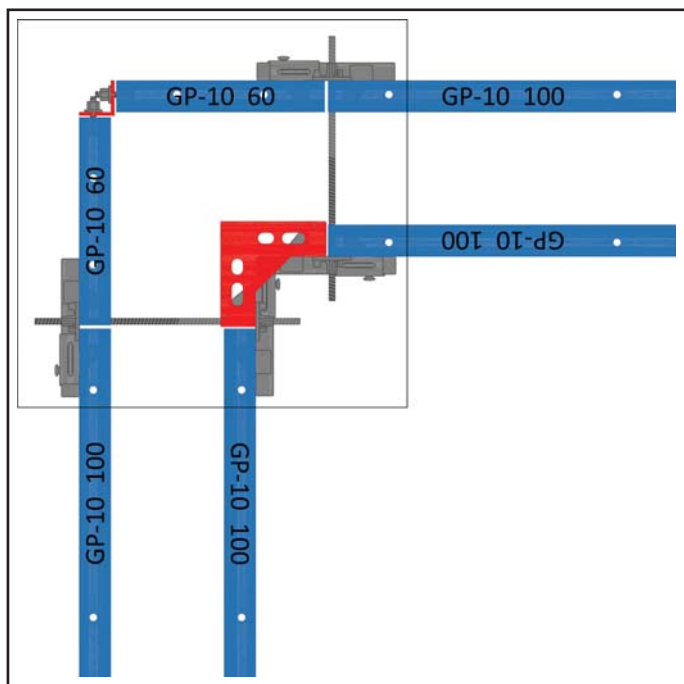

ATTENZIONE:

Al fine di supportare le forze generate dal getto del calcestruzzo, usare solo placche a dado e barre DW in acciaio certificate. La GPrandina srl declina ogni responsabilità se l'utilizzatore non rispetta queste avvertenze.

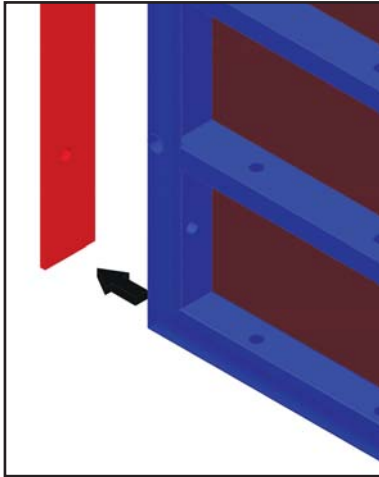

FASE 1:

Posizionare n° 1 pannello GP-10 e n° 1 angolo esterno 10x10 di uguale altezza.
Assicurarsi che i fori presenti sul lato da 10 cm di entrambi i pezzi collimino alla perfezione per facilitare il successivo inserimento della spina.

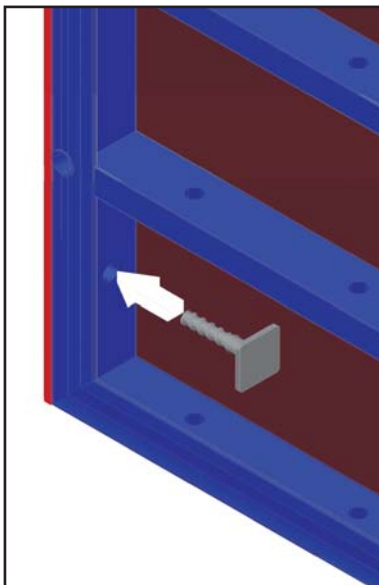

FASE 2:

Inserire la spina fissa L. 90 mm rispettando la direzione illustrata nell'immagine a fianco.

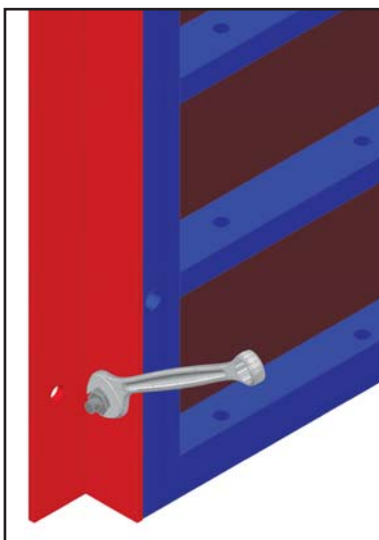

FASE 3:

Avvitare il dado M30 e fissare con la chiave M30
Ripetere l'operazione in tutti i fori per garantire la perfetta tenuta dell'angolo.

ANGOLO ESTERNO CON ANGOLO ESTERNO 10X10

ANGOLO H300:

Rispettare il montaggio come da disegno

MATERIALE UTILIZZATO:

- 222101 Angolo est. 10x10 H300 PZ. 01
- 291183 Spina fissa corta L.90 mm PZ. 08
- 291211 Dado per spina PZ. 08

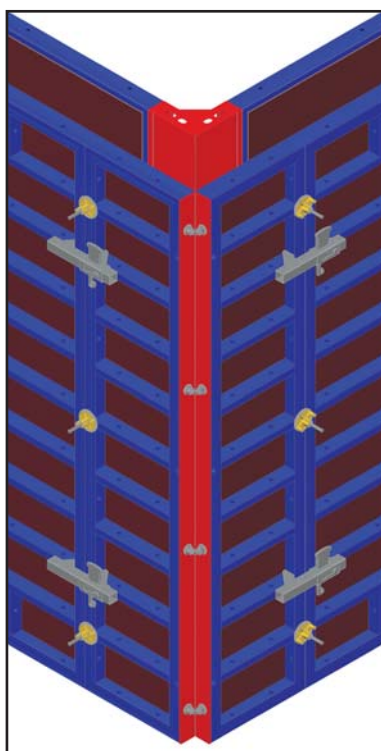

ANGOLO H450:

Rispettare il montaggio come da disegno

MATERIALE UTILIZZATO:

- 222101 Angolo est. 10x10 H300 PZ. 01
- 222201 Angolo est. 10x10 H150 PZ. 01
- 291183 Spina fissa corta L.90 mm PZ. 12
- 291211 Dado per spina PZ. 12

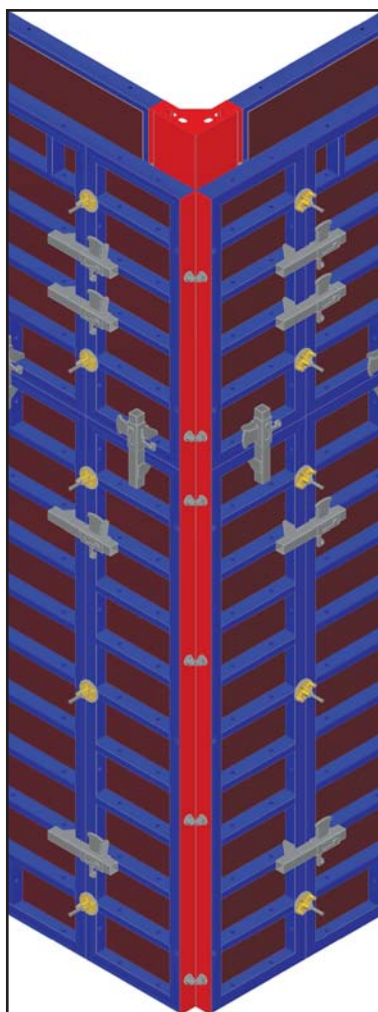

ANGOLO H600:

Rispettare il montaggio come da disegno

MATERIALE UTILIZZATO:

- 222101 Angolo est. 10x10 H300 PZ. 02
- 291183 Spina fissa corta L.90 mm PZ. 16
- 291211 Dado per spina PZ. 16

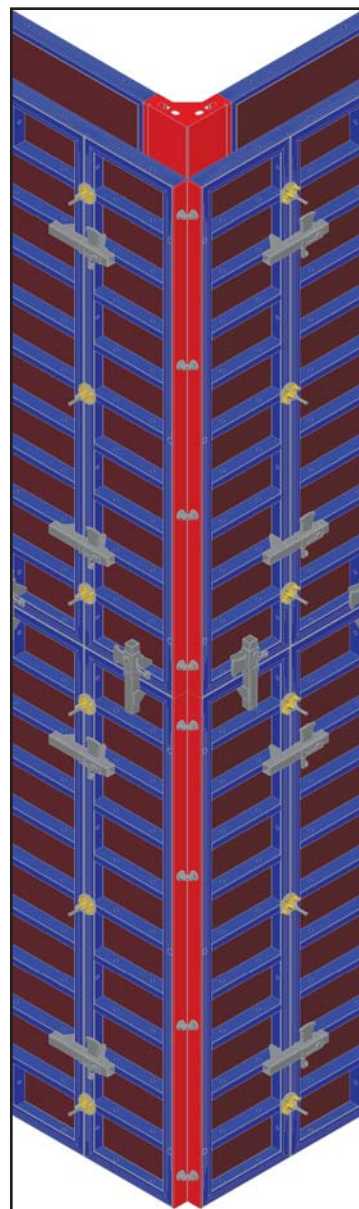

ANGOLO H270:

Rispettare il montaggio come da disegno

MATERIALE UTILIZZATO:

- 222301 Angolo est. 10x10 H270 PZ. 01
- 291183 Spina fissa corta L.90 mm PZ. 08
- 291211 Dado per spina PZ. 08

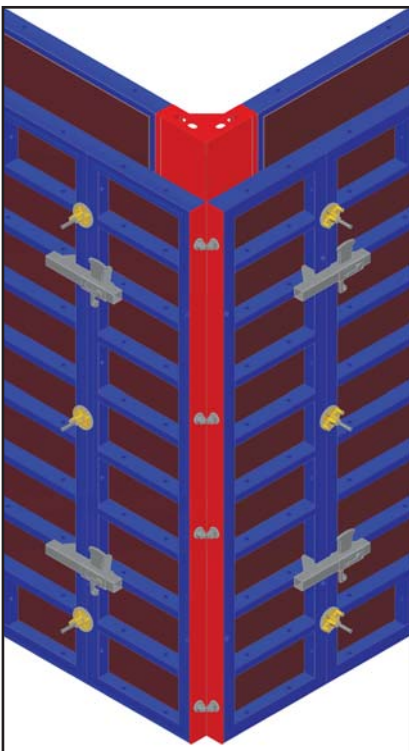

ANGOLO H405:

Rispettare il montaggio come da disegno

MATERIALE UTILIZZATO:

- 222301 Angolo est. 10x10 H270 PZ. 01
- 222401 Angolo est. 10x10 H135 PZ. 01
- 291183 Spina fissa corta L.90 mm PZ. 12
- 291211 Dado per spina PZ. 12

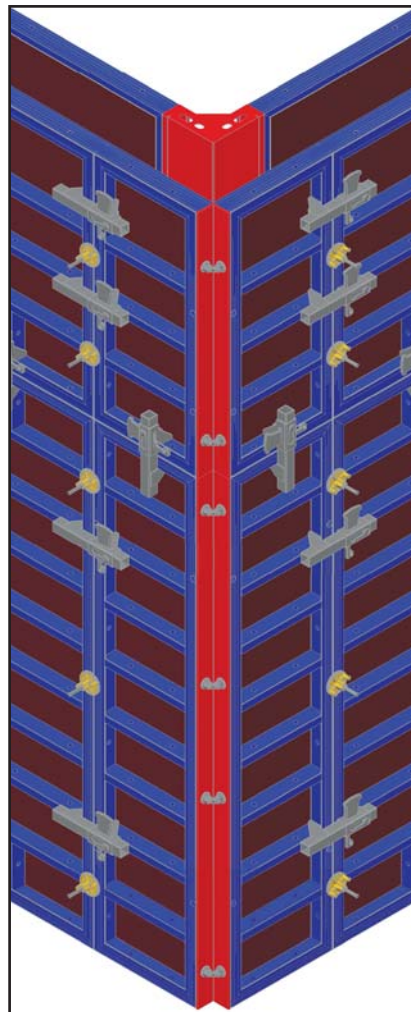

ANGOLO H540:

Rispettare il montaggio come da disegno

MATERIALE UTILIZZATO:

- 222301 Angolo est. 10x10 H270 PZ. 02
- 291183 Spina fissa corta L.90 mm PZ. 16
- 291211 Dado per spina PZ. 16

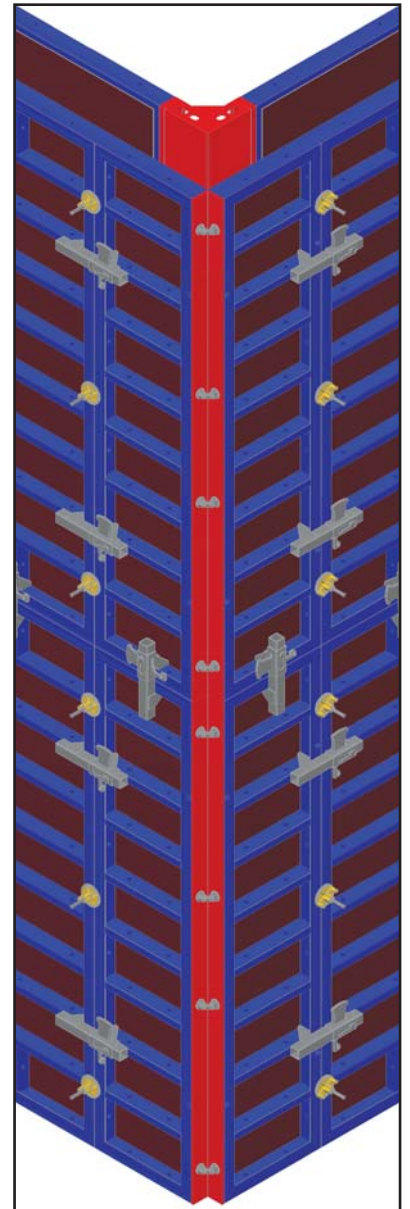

ANGOLO ESTERNO CON ANGOLO ESTERNO 10X10

DIMENSIONARE PANNELLO DI RACCORDO:

Per dimensionare il pannello GP-10 esterno di raccordo, eseguire questa semplice operazione:

$$X = Y + 30$$

- X= misura pannello da ricavare
- Y= spessore parete
- 30= misura fissa angolo interno

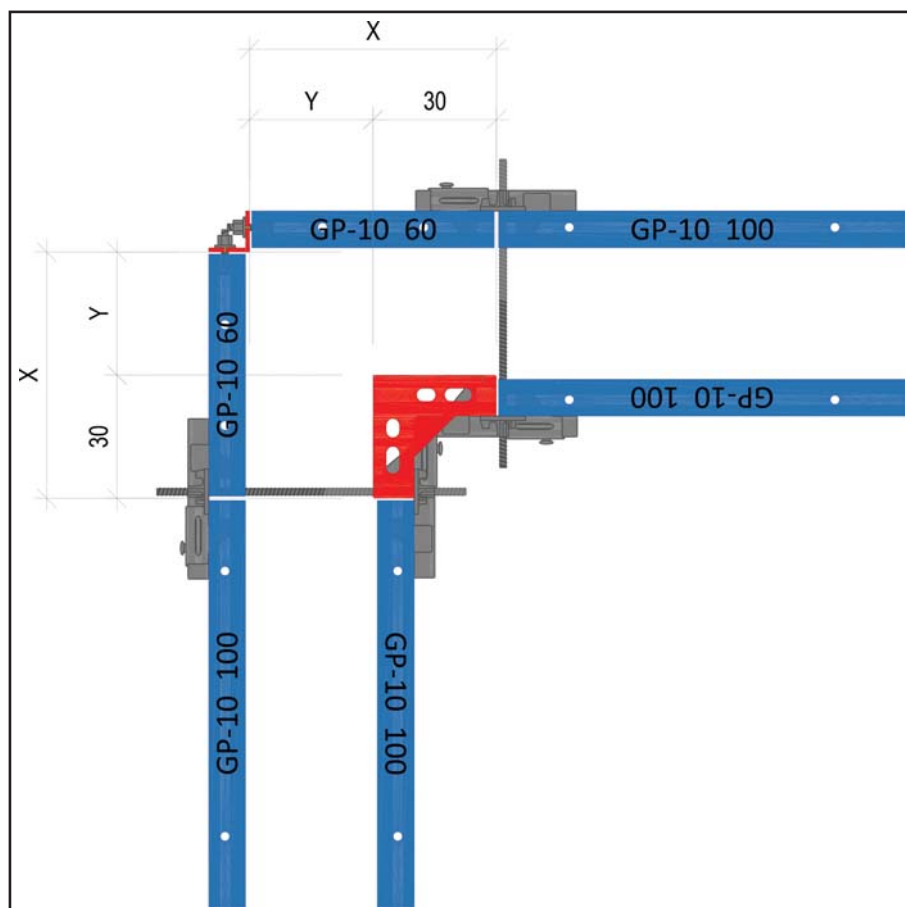

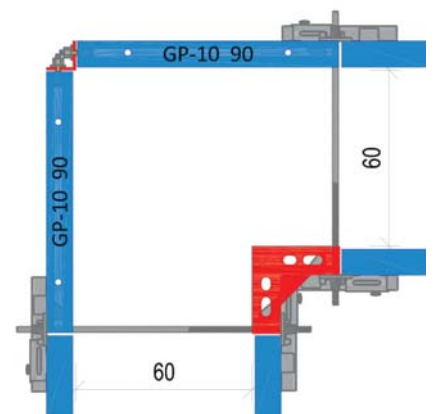
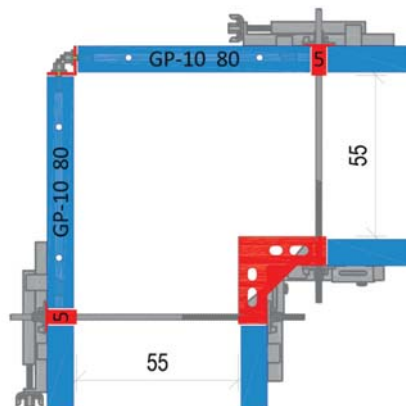
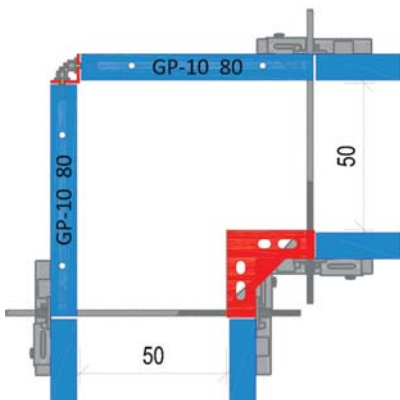
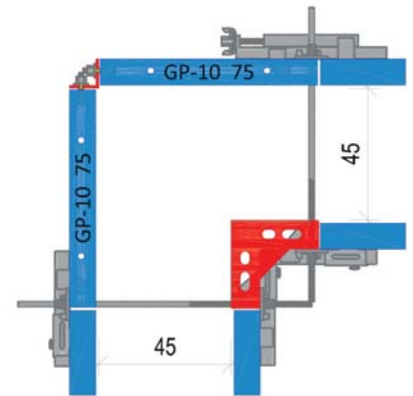
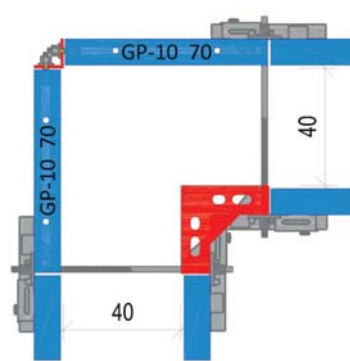
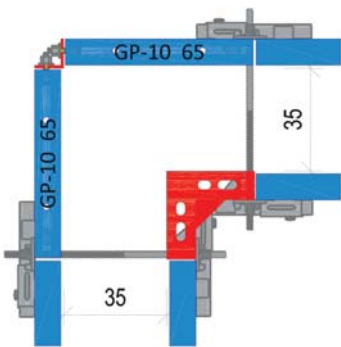
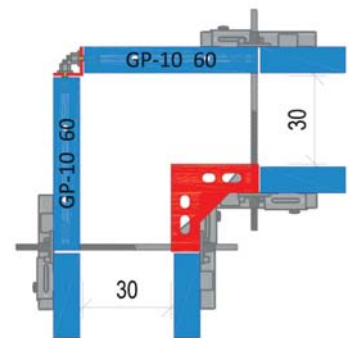
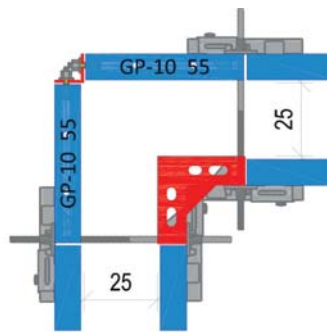
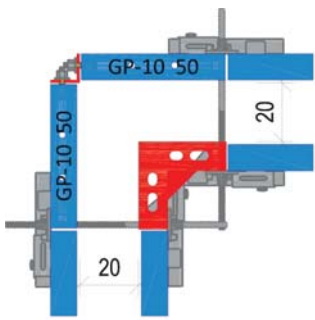

ANGOLO ESTERNO CON ANGOLO ESTERNO 10X10

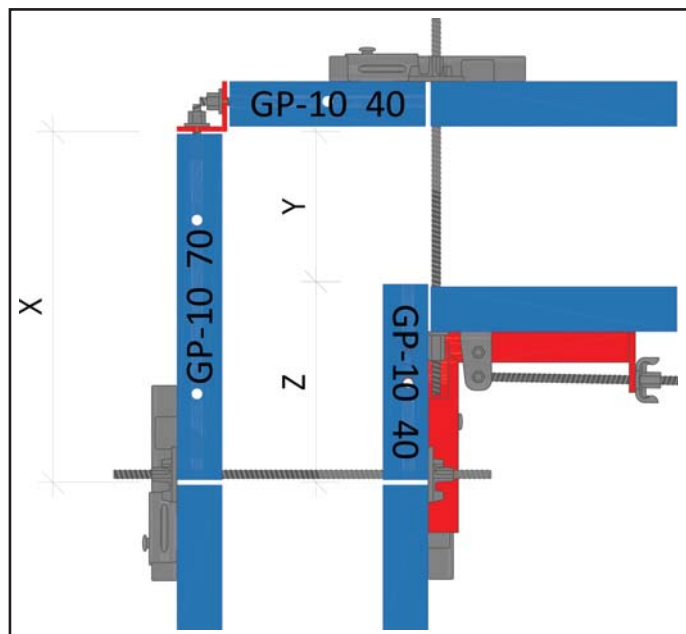

DIMENSIONARE PANNELLO DI RACCORDO:

Per dimensionare il pannello GP-10 esterno di raccordo, eseguire questa semplice operazione:

$$X = Y + Z$$

- X= misura pannello da ricavare
- Y= spessore parete
- Z= misura pannello (minimo 40 cm)

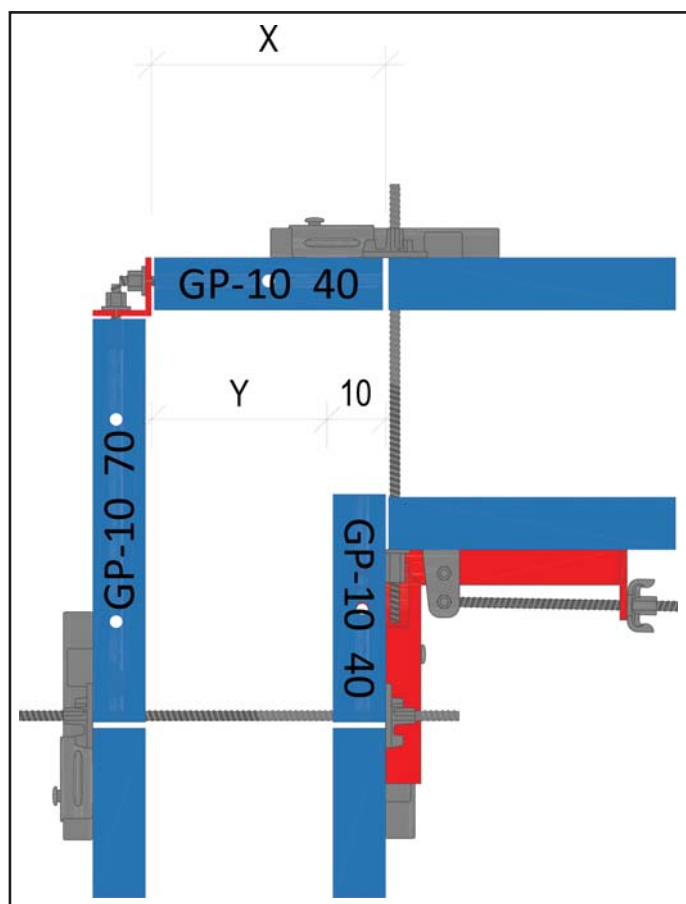

DIMENSIONARE PANNELLO DI RACCORDO:

Per dimensionare il pannello GP-10 esterno di raccordo, eseguire questa semplice operazione:

$$X = Y + 10$$

- X= misura pannello da ricavare
- Y= spessore parete
- 10= spessore pannello

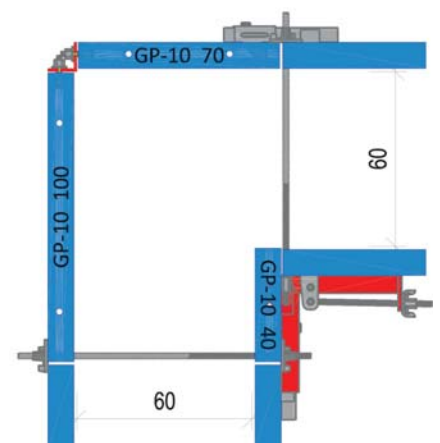
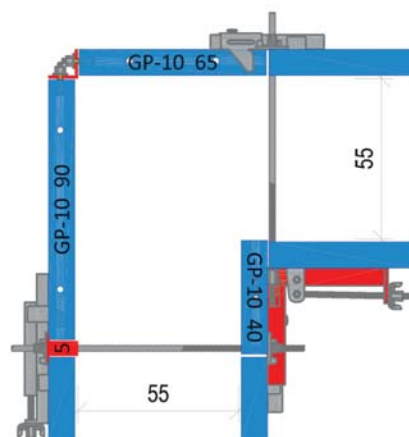
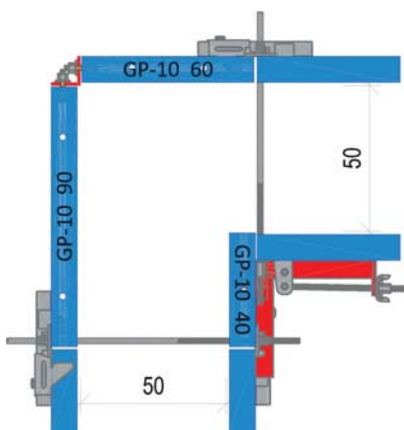
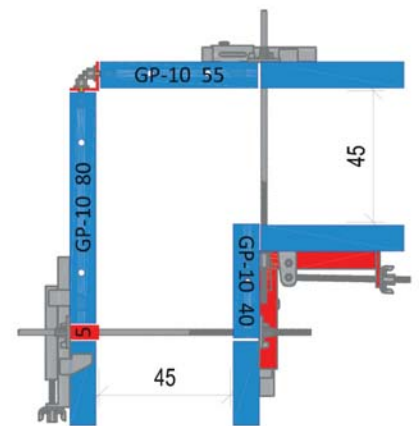
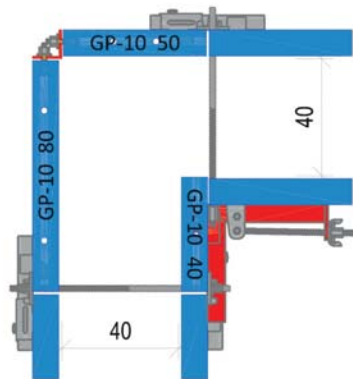
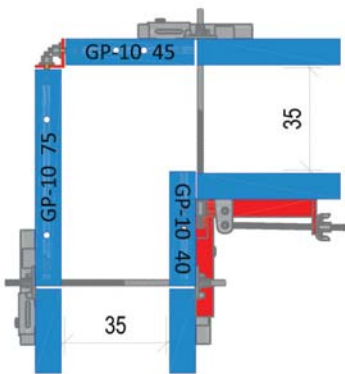
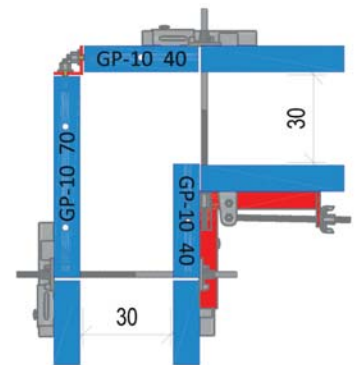
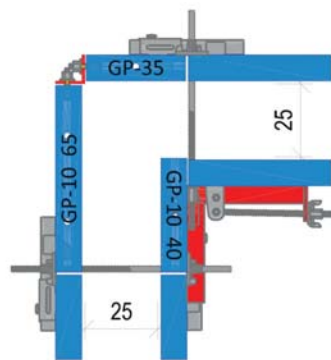
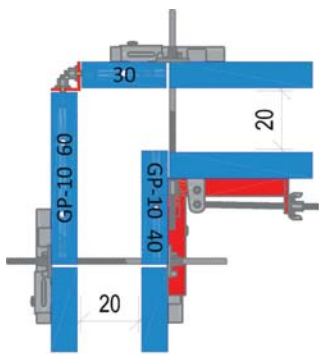

RACCORDI PARETE A "T" CON ANGOLO INTERNO

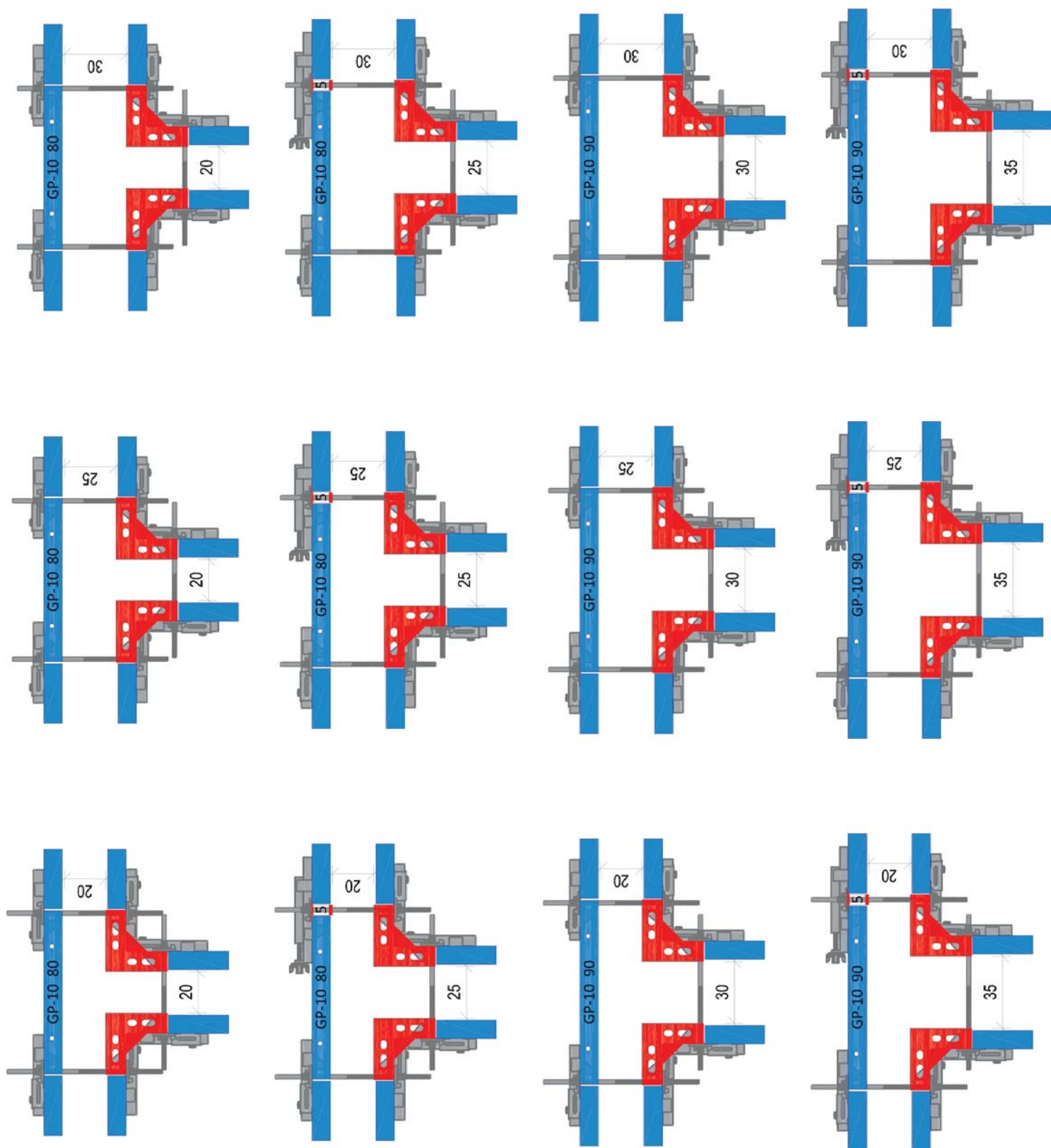

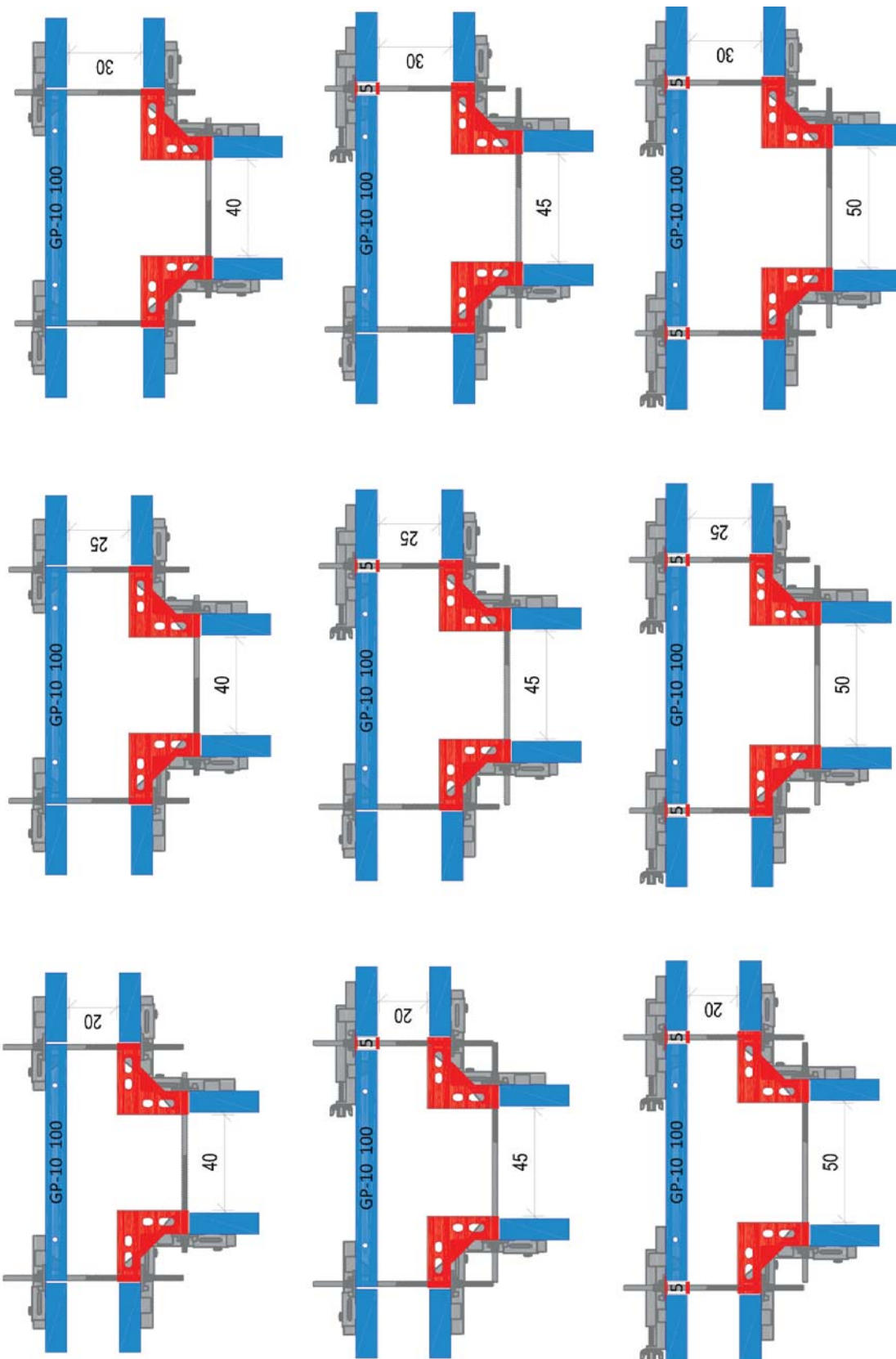

DIMENSIONARE PANNELLO DI RACCORDO:

Per dimensionare il pannello GP-10 esterno di raccordo, eseguire questa semplice operazione:

$$X = Y + 30 + 30$$

- X = misura pannello da ricavare
- Y = spessore parete
- 30 = misura fissa angolo interno

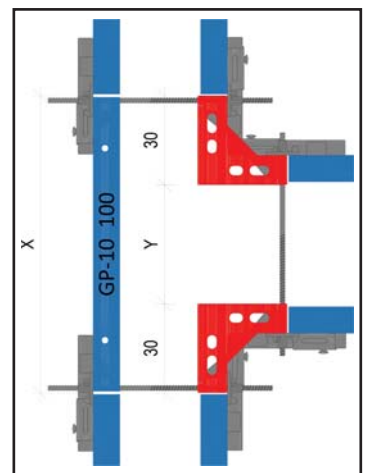

RACCORDI PARETE A "T" CON MORSA ANGOLO INTERNO

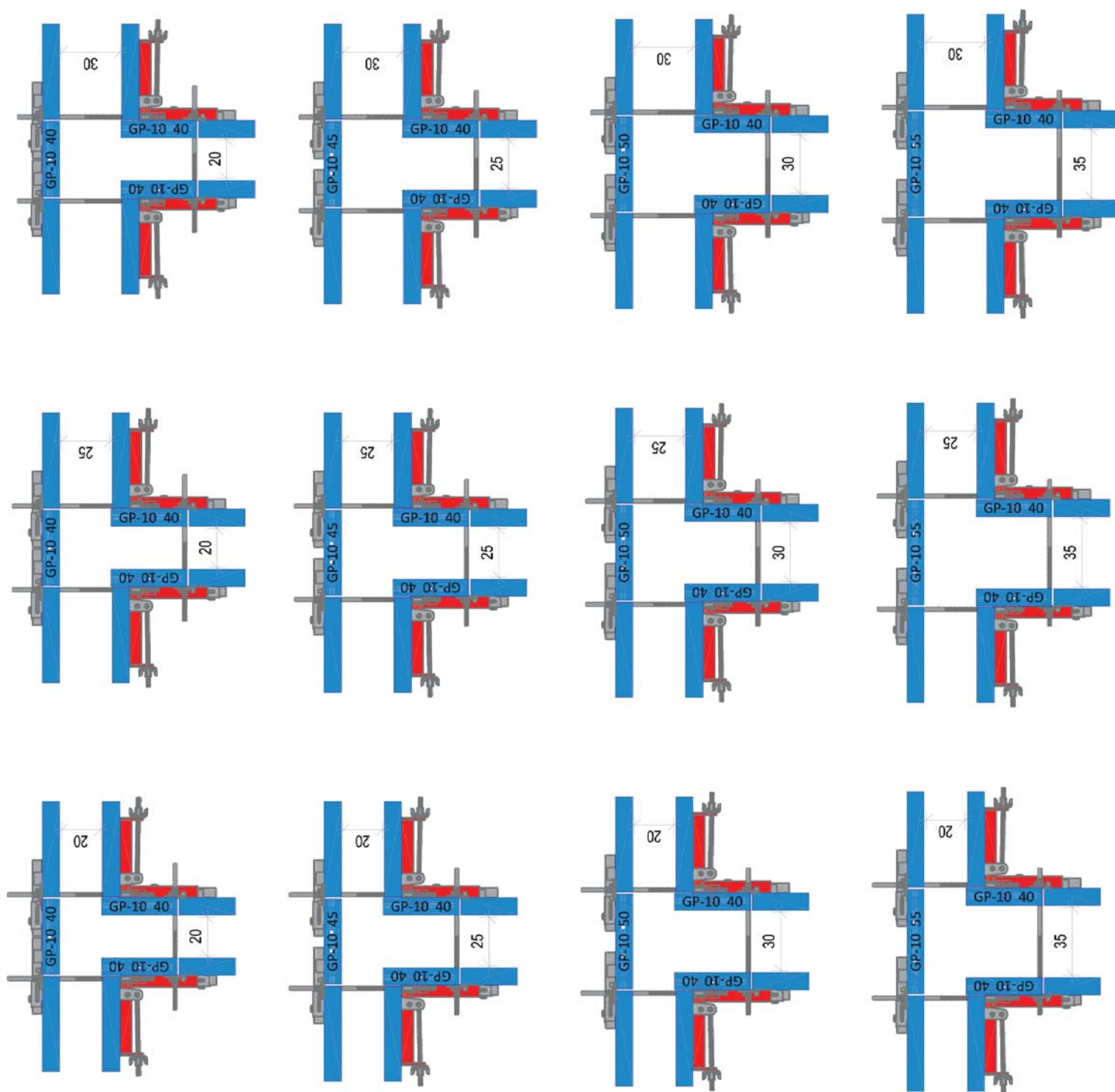

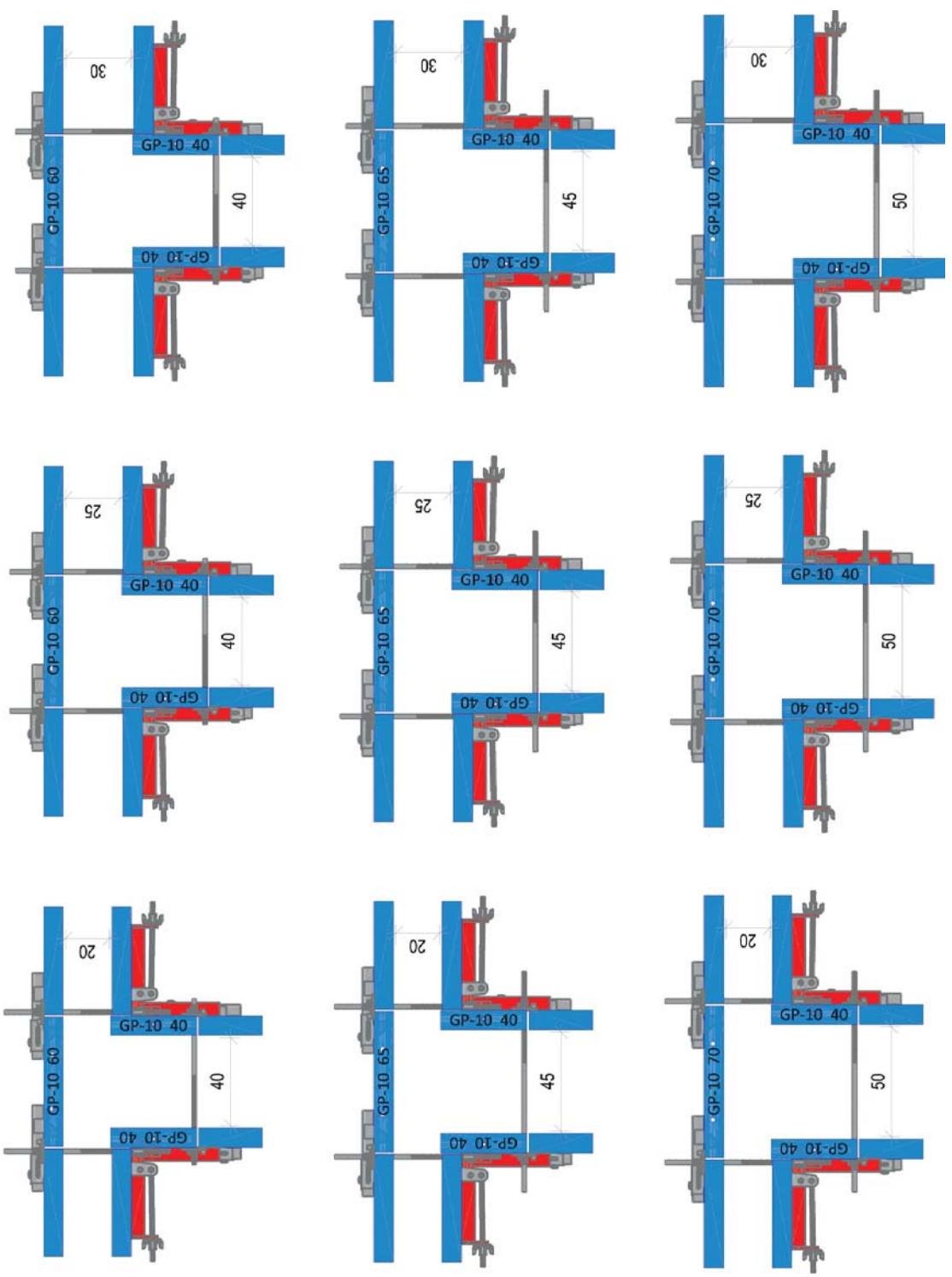

DIMENSIONARE PANNELLO DI RACCORDO:

Per dimensionare il pannello GP-10 esterno di raccordo, eseguire questa semplice operazione:

$$X = Y + 10 + 10$$

- X = misura pannello da ricavare
- Y = spessore parete
- 10 = spessore pannello

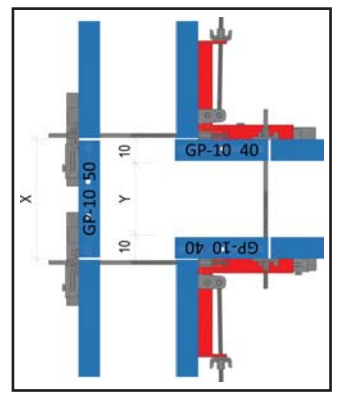

ANGOLO SNODATO



DESCRIZIONE:

Con il sistema GP-10 si possono comporre angoli snodati diversi da 90°.

Utilizzando gli angoli snodati (interni ed esterni) collegandoli con i pannelli GP-10 mediante morsa allineatrice, si possono comporre angoli con un'ampiezza minima di 62°.

MATERIALE UTILIZZATO:

222131	Angolo esterno snodato 10x10 H300	PZ. 1
222231	Angolo esterno snodato 10x10 H150	PZ. 1
222331	Angolo esterno snodato 10x10 H270	PZ. 1
222431	Angolo esterno snodato 10x10 H135	PZ. 1
222531	Angolo esterno snodato 10x10 H330	PZ. 1
222631	Angolo esterno snodato 10x10 H165	PZ. 1
222141	Angolo esterno snodato 30x30 H300	PZ. 1
222241	Angolo esterno snodato 30x30 H150	PZ. 1
222341	Angolo esterno snodato 30x30 H270	PZ. 1
222441	Angolo esterno snodato 30x30 H135	PZ. 1
222541	Angolo esterno snodato 30x30 H330	PZ. 1
222641	Angolo esterno snodato 30x30 H165	PZ. 1
291012	Morsa allineatrice	PZ. 12
291142	Staffa allineatrice	PZ. 8
291162	Tubo irrigidimento cerniera	PZ. 2
	Barra DW15	PZ. 6
811051	Placca a dado DW15	PZ. 12

ANGOLO MINIMO CON MORSE ALLINEATRICI

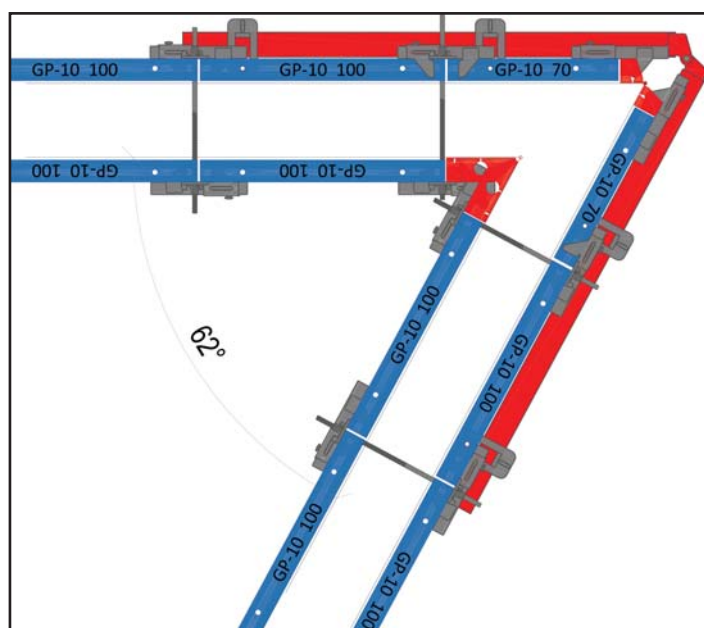

ANGOLO MINIMO CON SPINA L.140

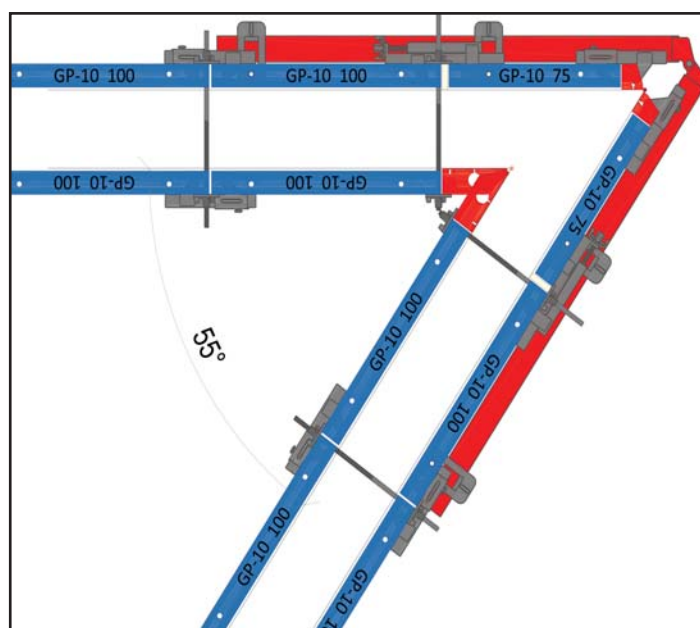

ANGOLO INTERNO SNODATO:

Posizione ideale morse allineatrici per il collegamento tra angolo snodato e pannelli GP-10.

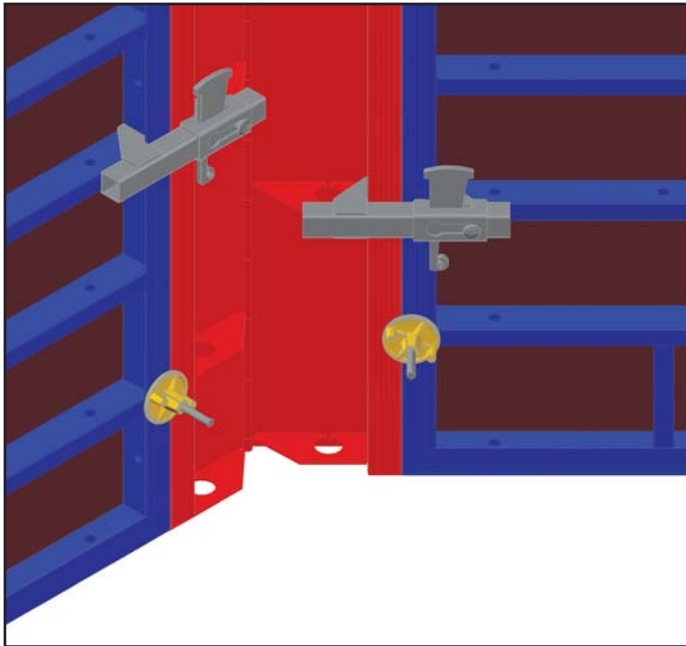

ANGOLO ESTERNO SNODATO:

Posizione ideale morse allineatrici e delle morse variabili per il collegamento tra angolo snodato e pannelli GP-10. Posizione del tubo irrigidimento cerniera.

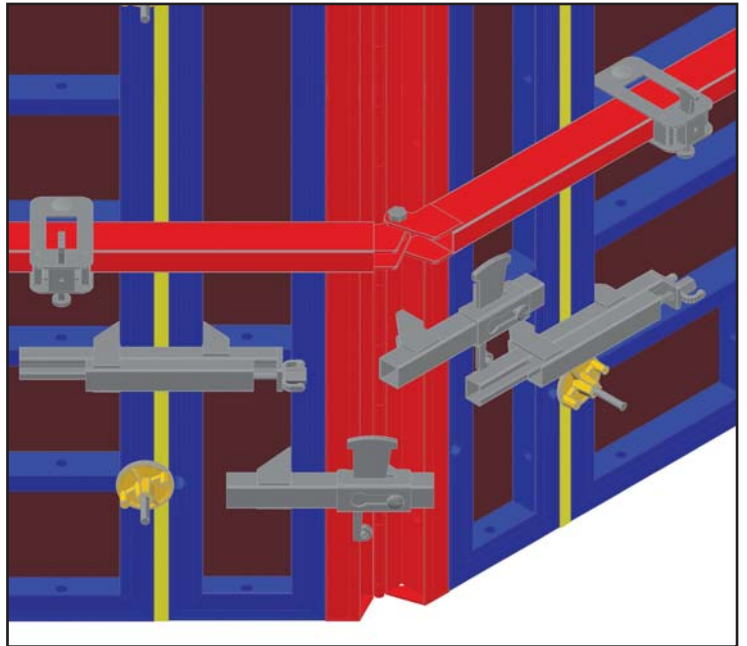

ANGOLO INTERNO SNODATO:

Collegamento con spina l.140 mm e dado per spina

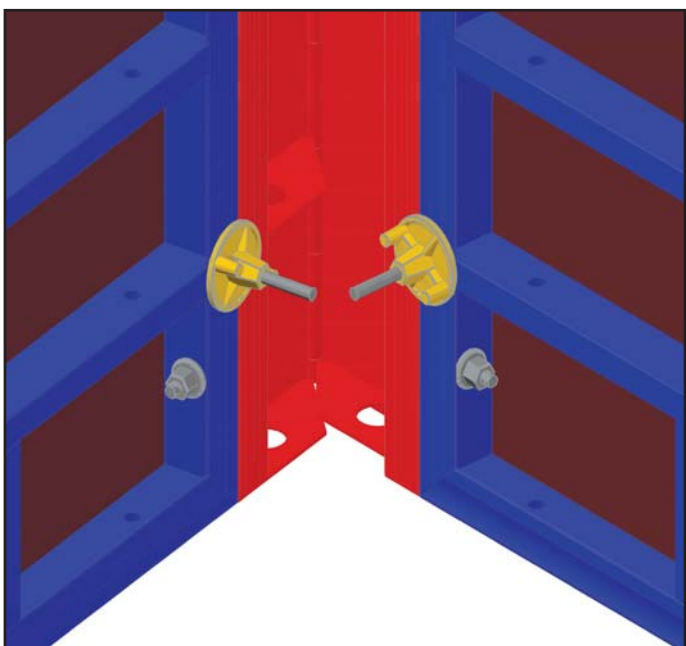

ANGOLO ESTERNO SNODATO:

Posizione ideale morse allineatrici e delle morse variabili per il collegamento tra angolo snodato e pannelli GP-10. Posizione del tubo irrigidimento cerniera.

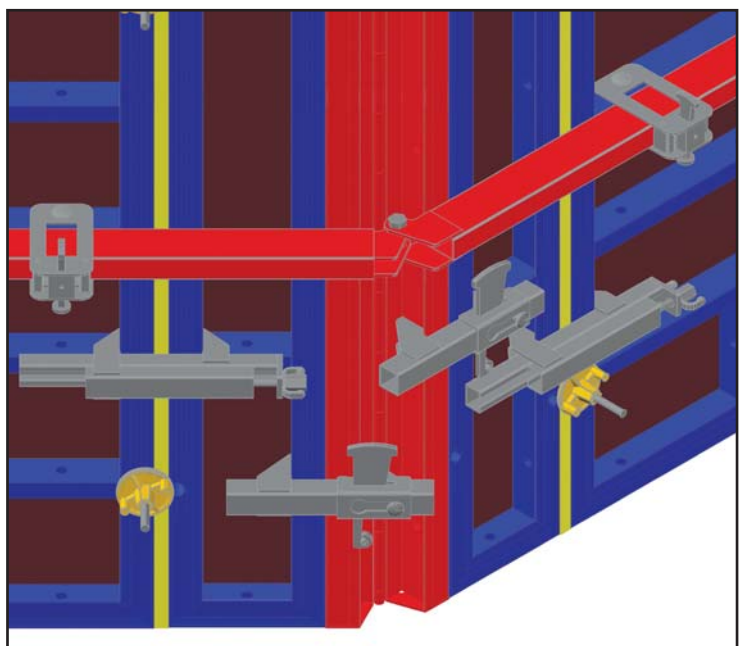

ANGOLO SNODATO

VISTA ANGOLO INTERNO SNODATO:

Osservare questa immagine per la corretta posizione di tutti gli accessori per garantire la solidità del sistema angolo snodato.

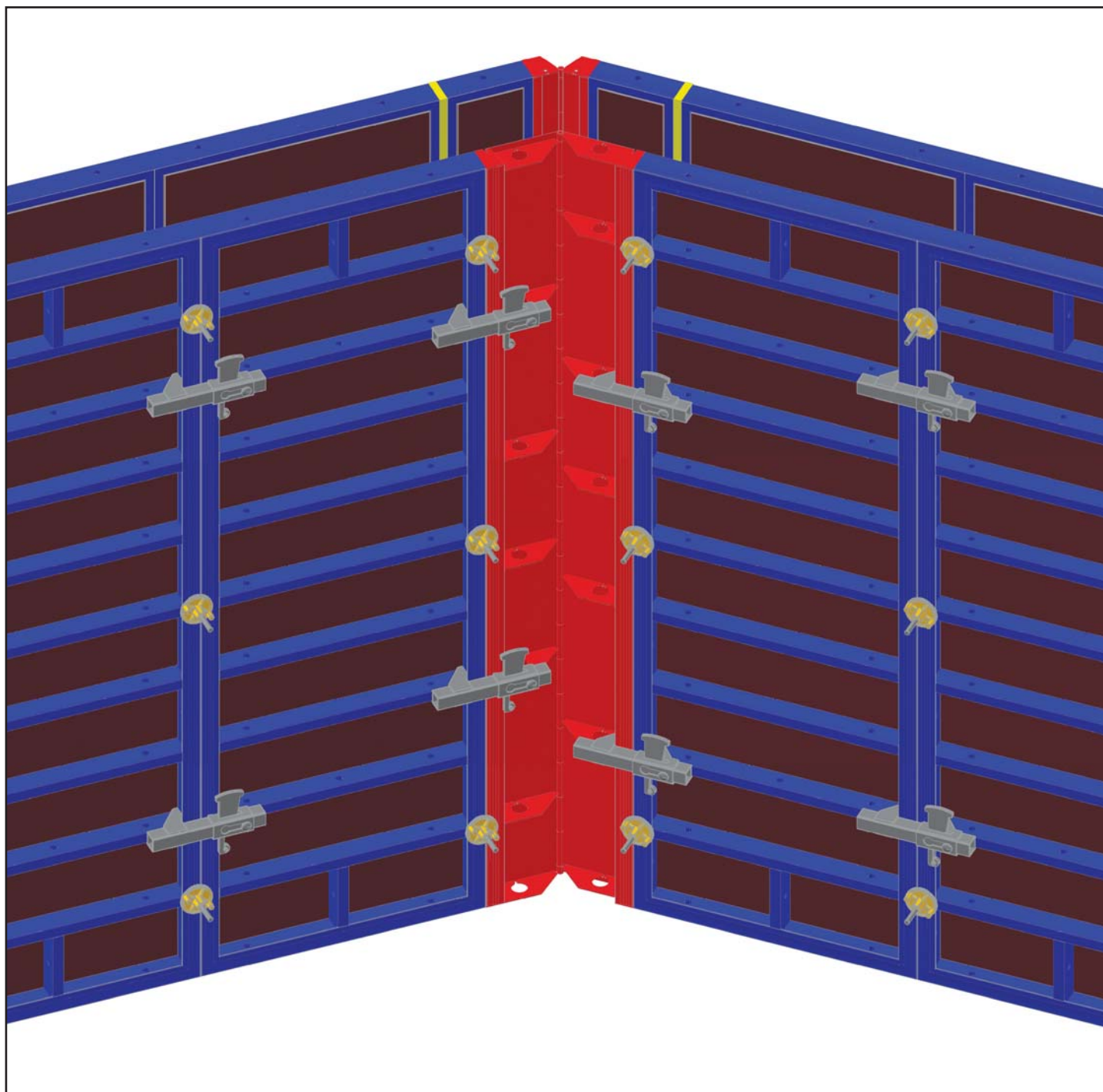

VISTA ANGOLO ESTERNO SNODATO:

Osservare questa immagine per la corretta posizione di tutti gli accessori per garantire la solidità del sistema angolo snodato.

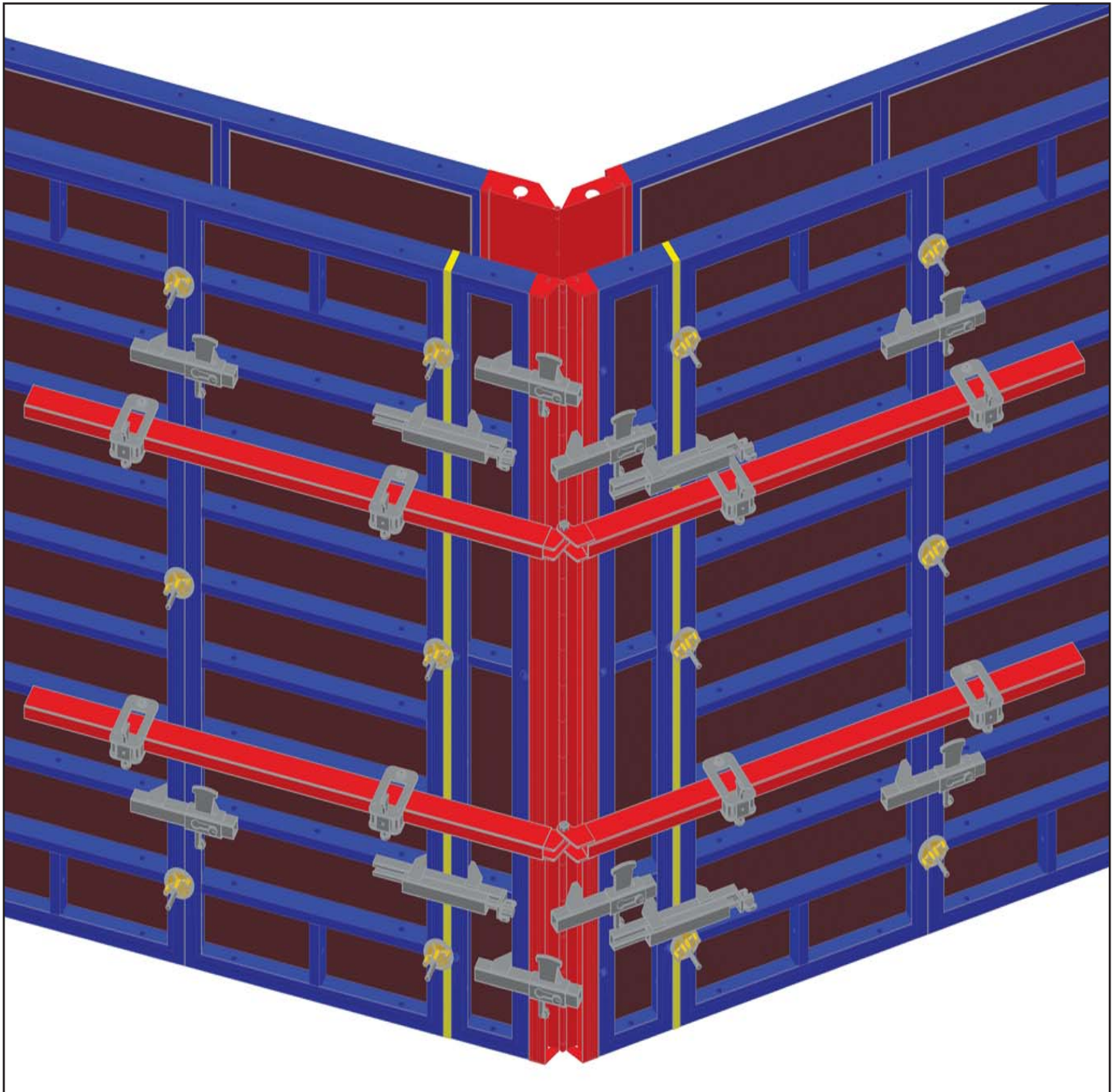

ANGOLO SNODATO

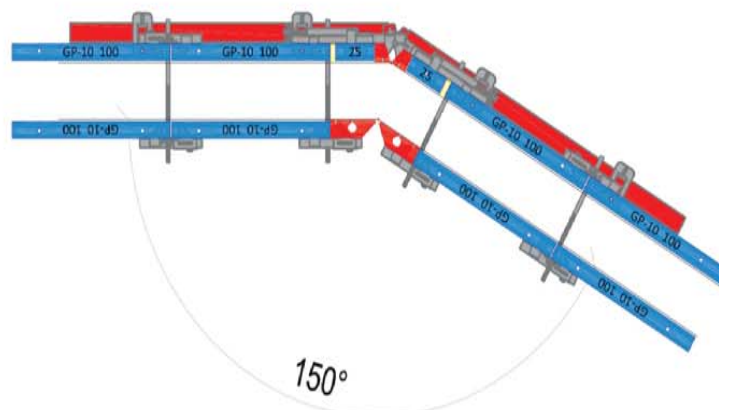
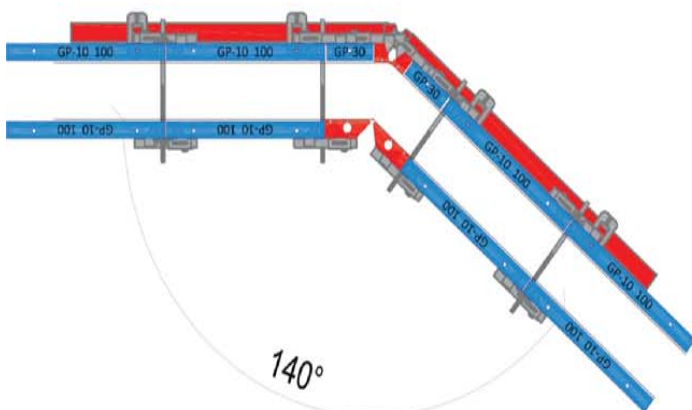
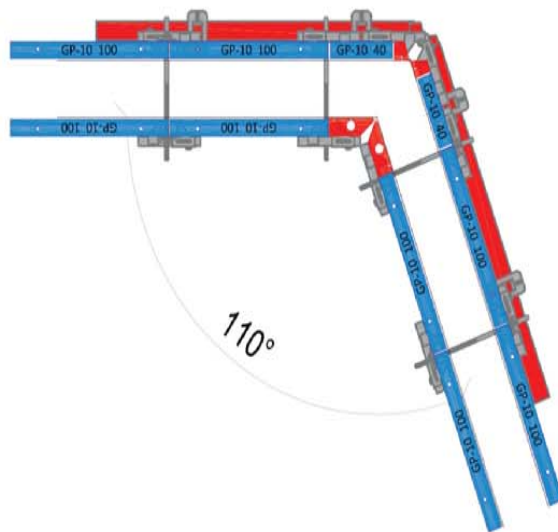
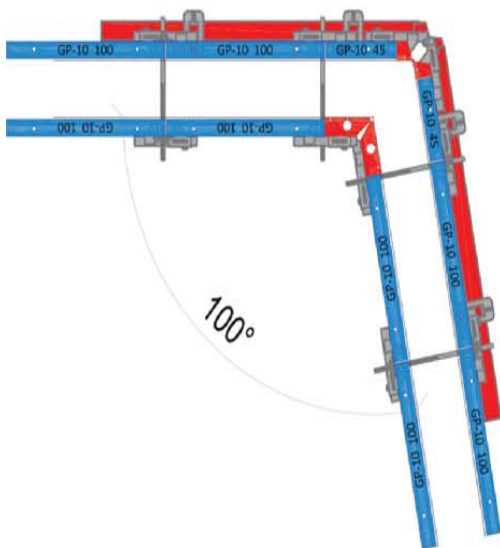
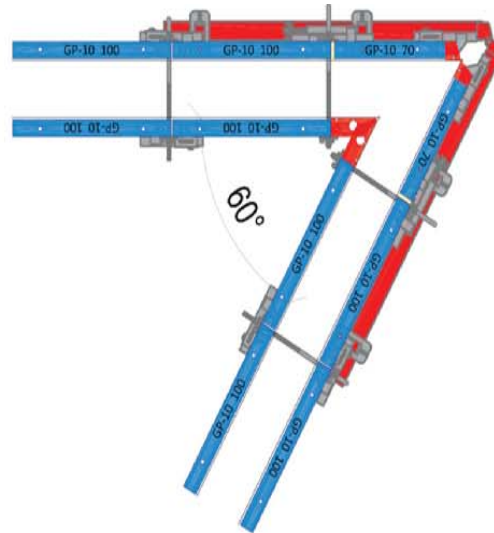
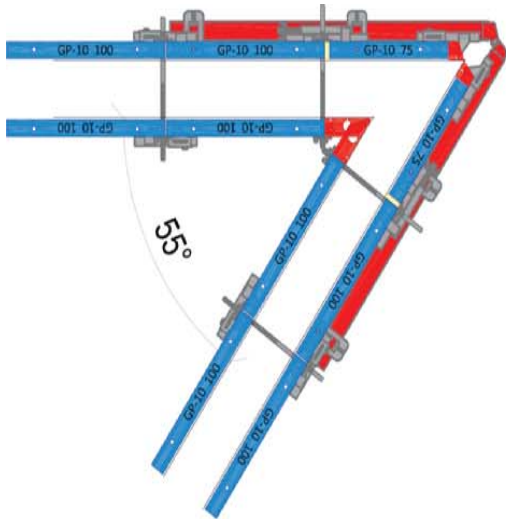

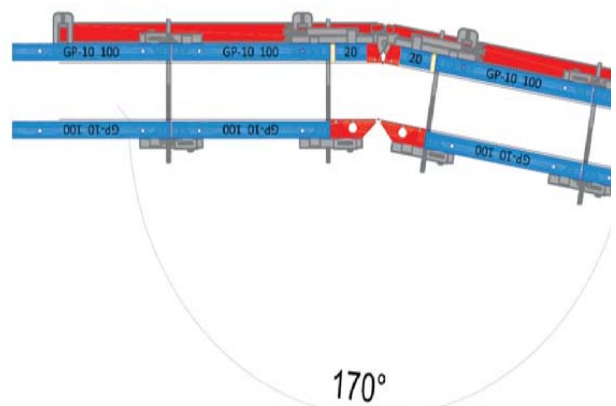
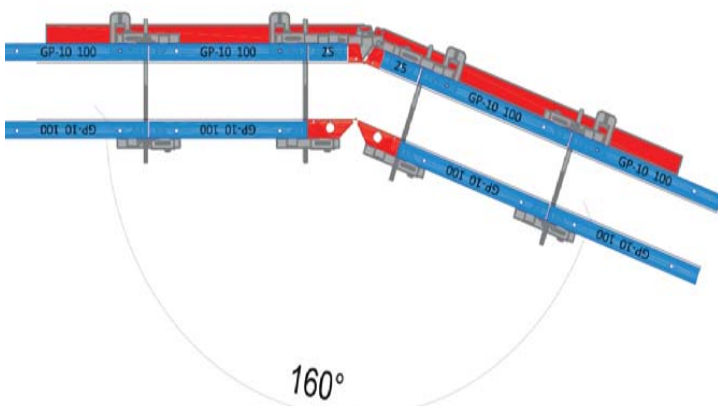
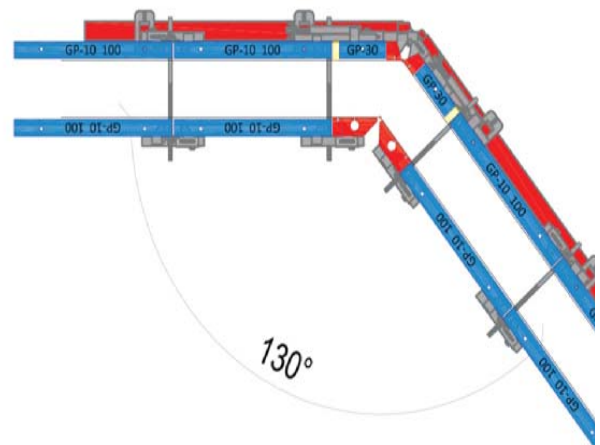
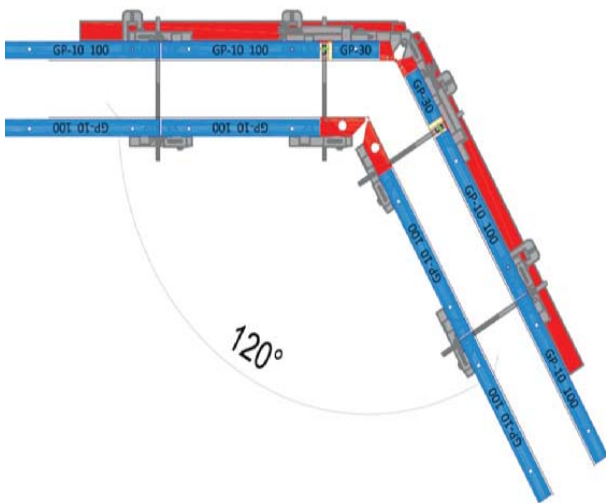
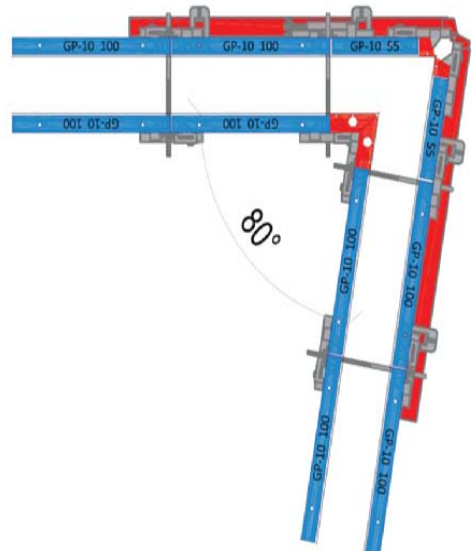
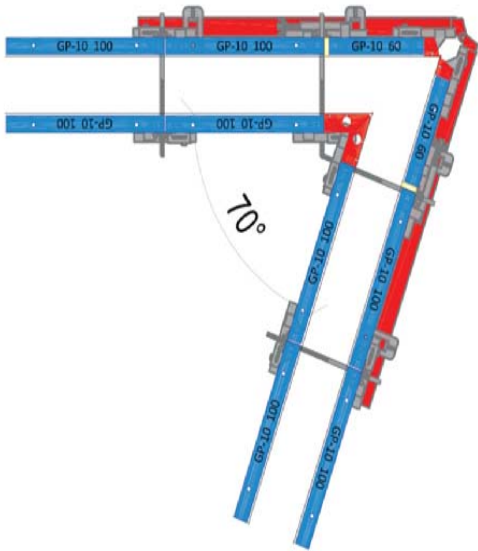

ANGOLO SNODATO

DIMENSIONARE PANNELLO DI RACCORDO:

Per dimensionare il pannello GP-10 esterno di raccordo, osservare le tabelle sottostanti:

LEGENDA:

X = misura pannello da ricavare
Y= spessore parete
a= ampiezza angolo

ANGOLI ACUTI / RETTO

	a							
	55°	60°	65°	70°	75°	80°	85°	90°
y	x							
10	39	37	36	35	33	32	31	30
15	49	46	44	41	40	38	36	35
20	58	55	51	49	46	44	42	40
25	68	63	59	56	53	50	47	45
30	78	72	67	63	59	56	53	50
35	87	81	75	70	66	62	58	55
40	97	89	83	77	72	68	64	60
45	106	98	91	84	79	74	69	65
50	116	106	98	91	85	80	75	70

ANGOLI OTTUSI

	95°	100°	105°	110°	115°	120°	125°	130°
	y							
10	29	28	28	27	26	26	25	25
15	34	33	32	31	30	29	28	27
20	38	37	35	34	33	32	30	29
25	43	41	39	38	36	34	33	32
30	47	45	43	41	39	37	36	34
35	52	49	47	45	42	40	38	36
40	57	54	51	48	45	43	41	39
45	61	58	55	52	49	46	43	41
50	66	62	58	55	52	49	46	43

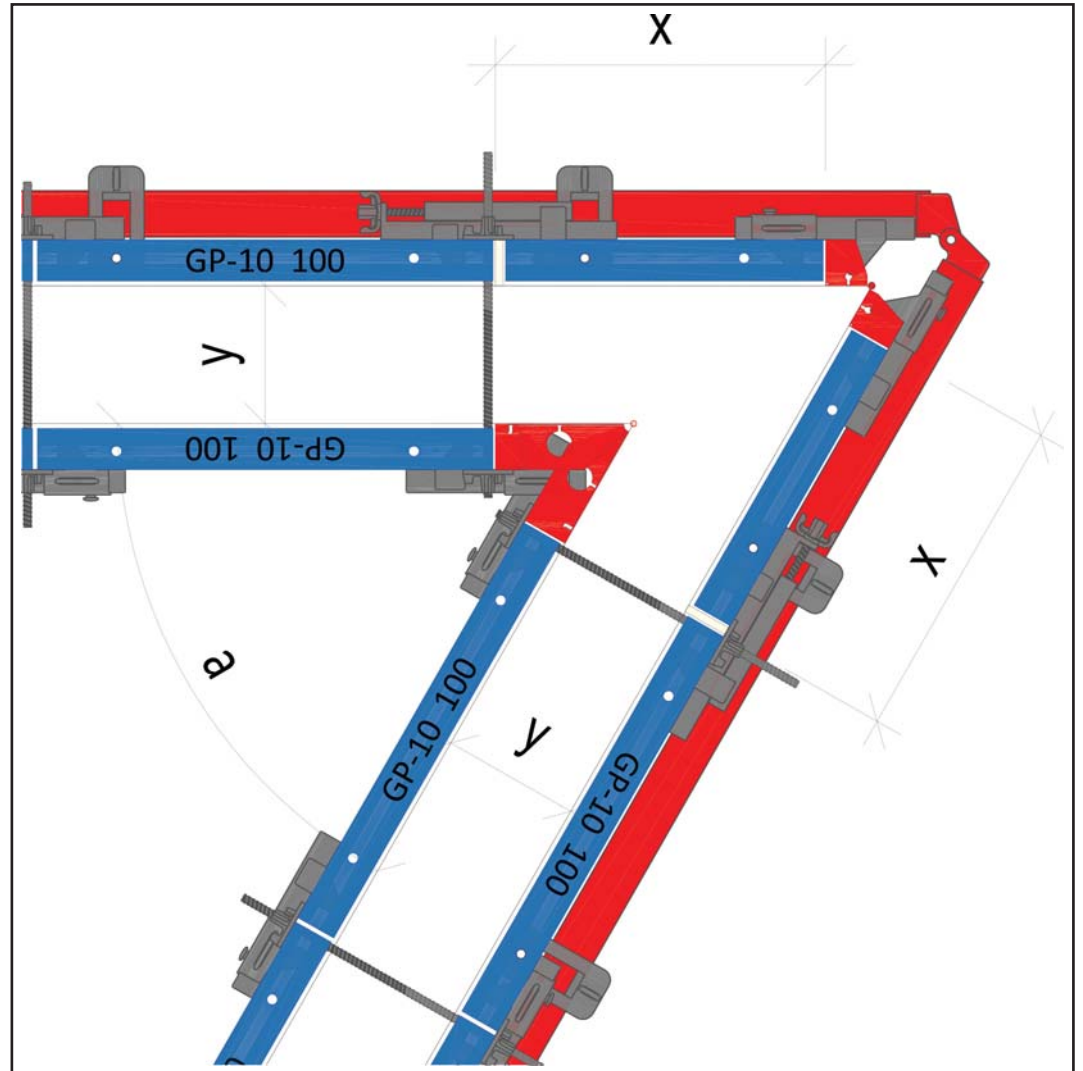

a								
135°	140°	145°	150°	155°	160°	165°	170°	175°
x								
24	24	23	23	22	22	21	21	20
26	25	25	24	23	23	22	21	21
28	27	26	25	24	24	23	22	21
30	29	28	27	26	24	23	22	21
32	31	29	28	27	25	24	23	21
35	33	31	29	28	26	25	23	22
37	35	33	31	29	27	25	24	22
39	36	34	32	30	28	26	24	22
41	38	36	33	31	29	27	24	22

VANO ASCENSORE - ARMO

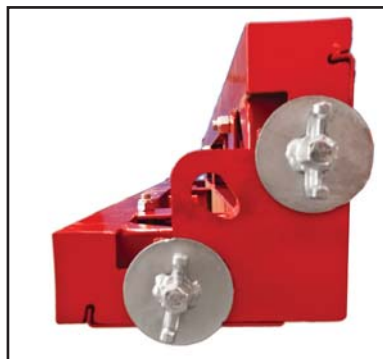

DESCRIZIONE:

Con il sistema GP-10 si possono comporre vani ascensore di diverse misure. Installando n°04 angoli disarmo il sistema permette lo smontaggio dell'intero corpo centrale così da essere già pronti per la fase successiva. Azionando gli angoli disarmo il corpo centrale si restringe di circa 8 cm su ciascun lato.

MATERIALE UTILIZZATO:

222121	Angolo disarmo 30x30 H300	PZ. 4
222221	Angolo disarmo 30x30 H150	PZ. 4
222321	Angolo disarmo 30x30 H270	PZ. 4
222421	Angolo disarmo 30x30 H135	PZ. 4
222521	Angolo disarmo 30x30 H330	PZ. 4
222621	Angolo disarmo 30x30 H165	PZ. 4
291012	Morsa allineatrice	PZ. 12
	Barra DW15	PZ. 6
811051	Placca a dado DW15	PZ. 12

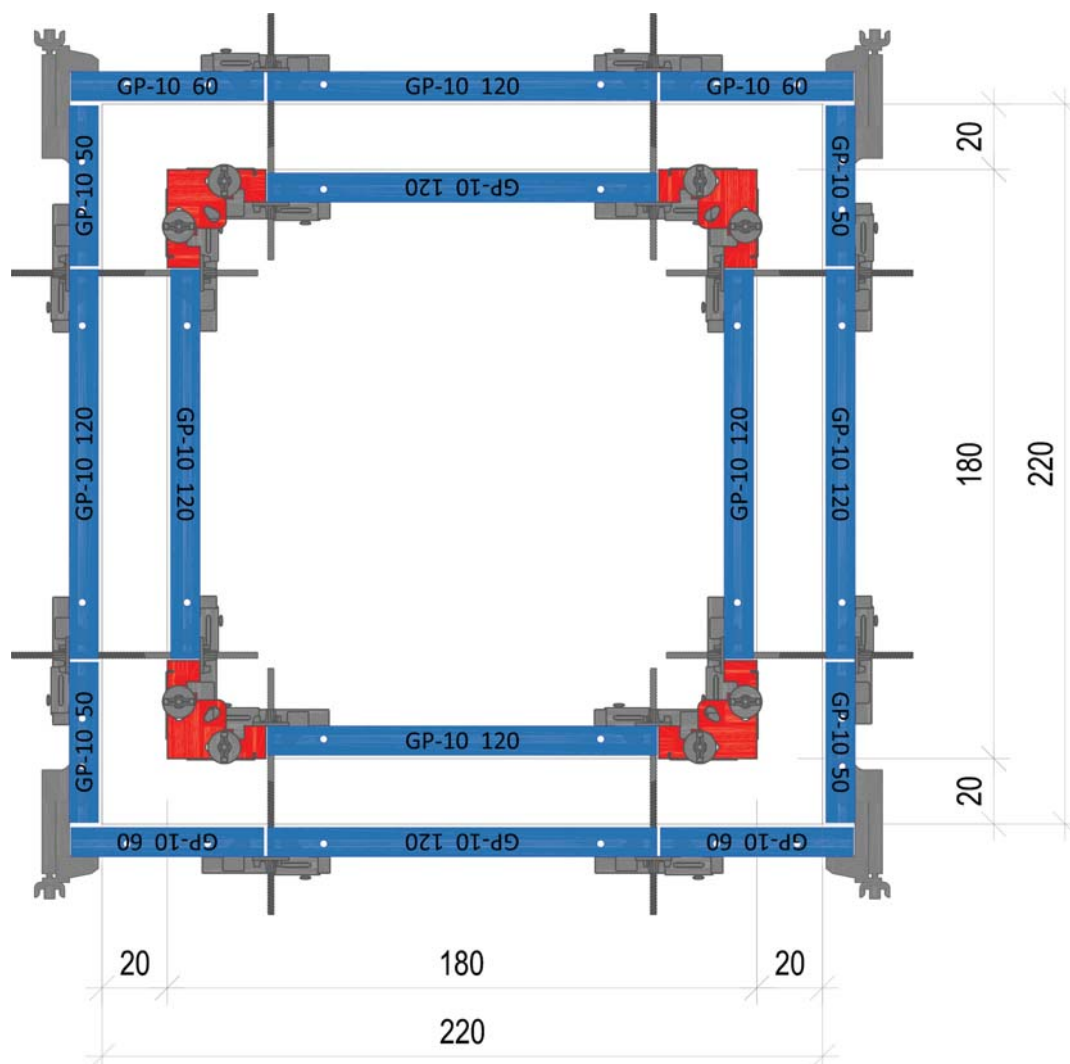

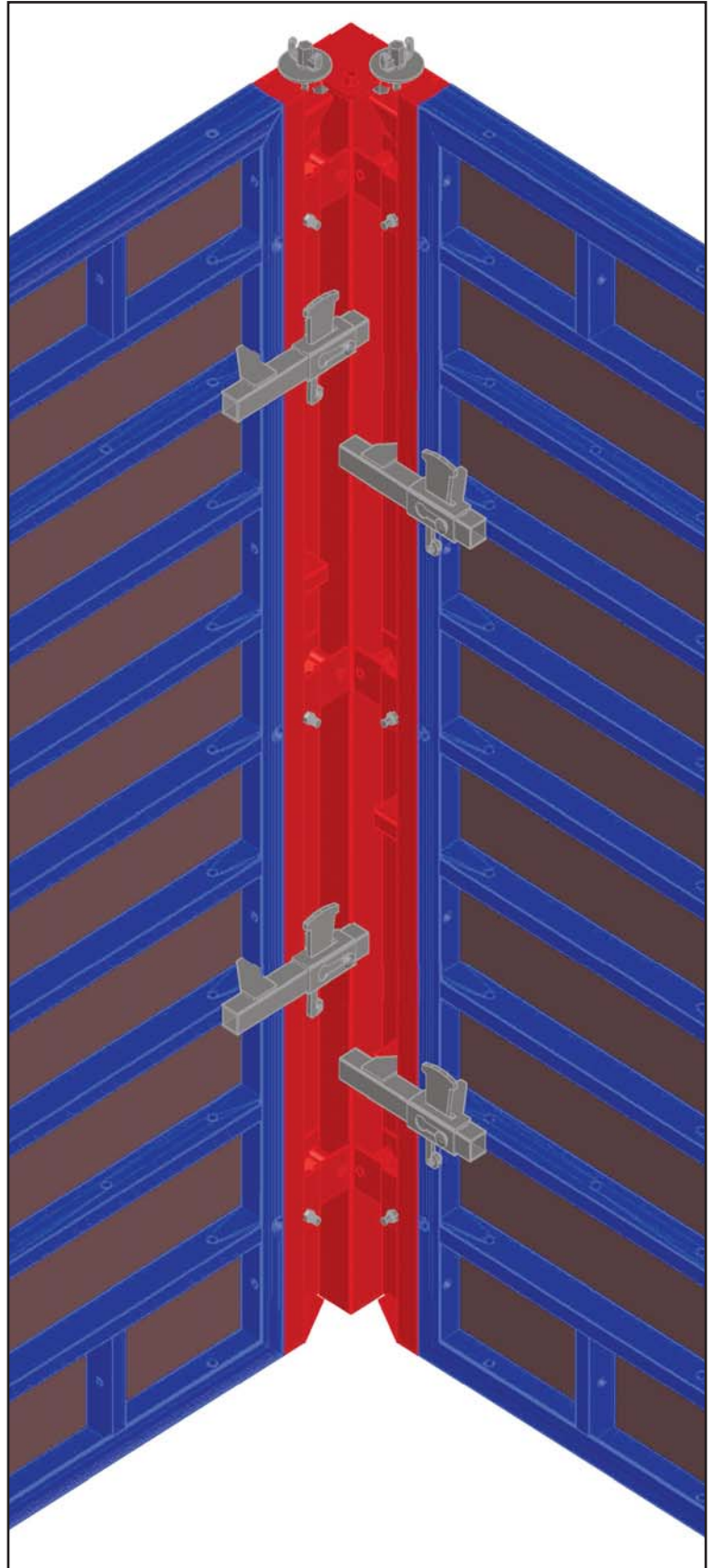
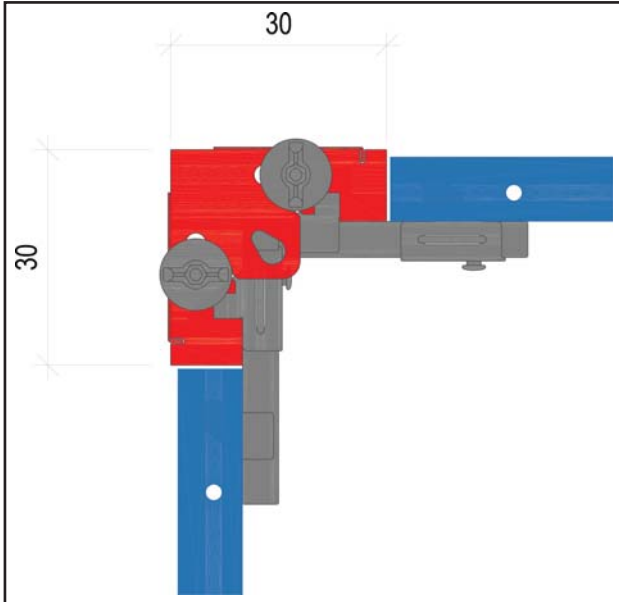

SCEGLIERE LA GIUSTA BARRA DW15:

ARTICOLO	LUNGHEZZA BARRA DW15	SPESSORE MAX. MURO
811003	CM. 75	CM. 25
811004	CM. 100	CM. 50
811005	CM. 120	CM. 70
811006	CM. 150	CM. 100
811007	CM. 200	CM. 150
811008	CM. 250	CM. 200
811009	CM. 300	CM. 250
811010	CM. 400	CM. 350
811011	CM. 500	CM. 450
811012	CM. 600	CM. 550

VANO ASCENSORE - DISARMO

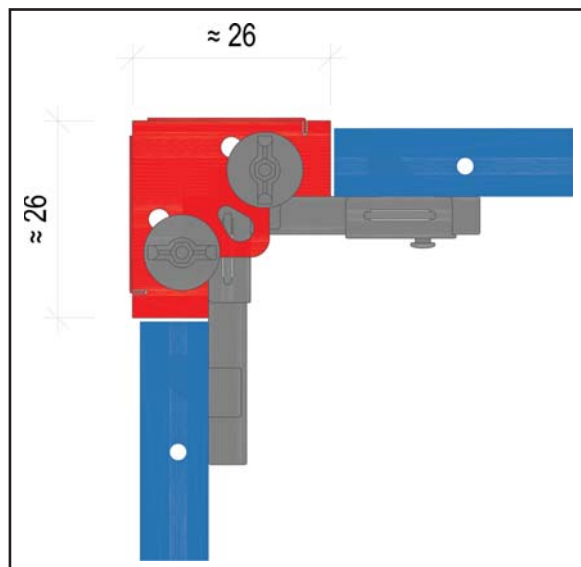
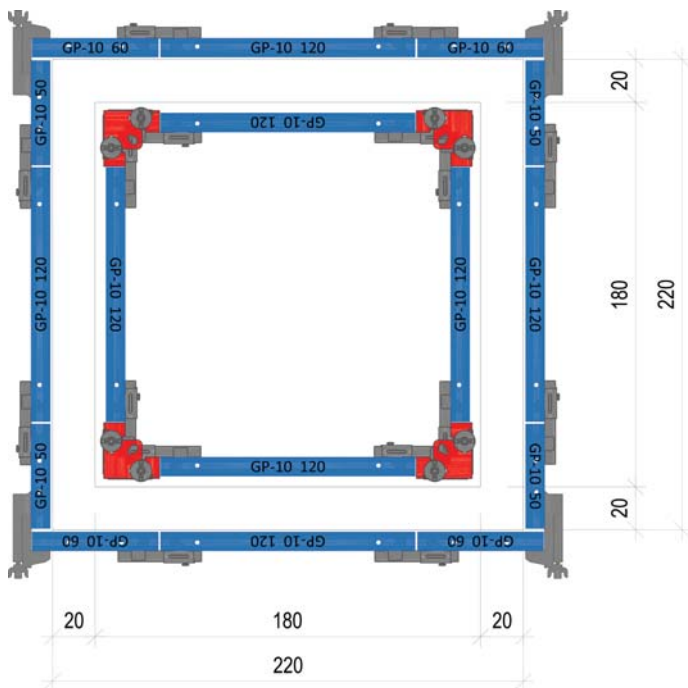
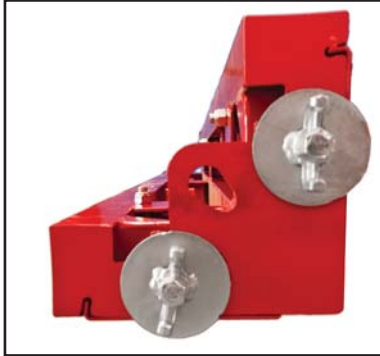

DESCRIZIONE:

Con il sistema GP-10 si possono comporre vani ascensore di diverse misure.

Installando n°04 angoli disarmo il sistema permette lo smontaggio dell'intero corpo centrale così da essere già pronti per la fase successiva.

Azionando gli angoli disarmo il corpo centrale si restringe di circa 8 cm su ciascun lato.

MATERIALE UTILIZZATO:

222121	Angolo disarmo 30x30 H300	PZ. 4
222221	Angolo disarmo 30x30 H150	PZ. 4
222321	Angolo disarmo 30x30 H270	PZ. 4
222421	Angolo disarmo 30x30 H135	PZ. 4
222521	Angolo disarmo 30x30 H330	PZ. 4
222621	Angolo disarmo 30x30 H165	PZ. 4

291012	Morsa allineatrice	PZ. 32
291042	Morsa angolo esterno compl.	PZ. 16

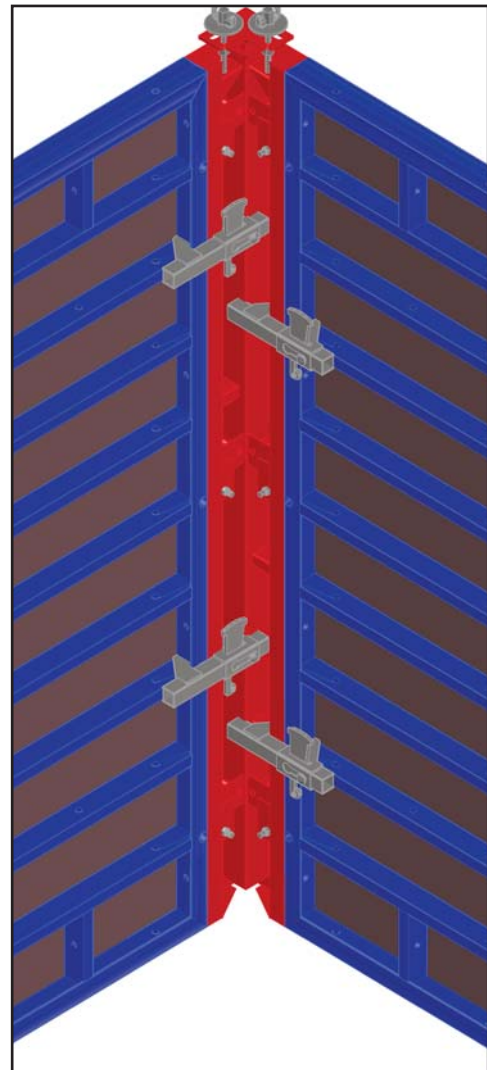

DESCRIZIONE:

Dopo aver disarmato tutte le barre DW15, procedere con il disarmo dell'angolo come da immagini sottostanti:

A

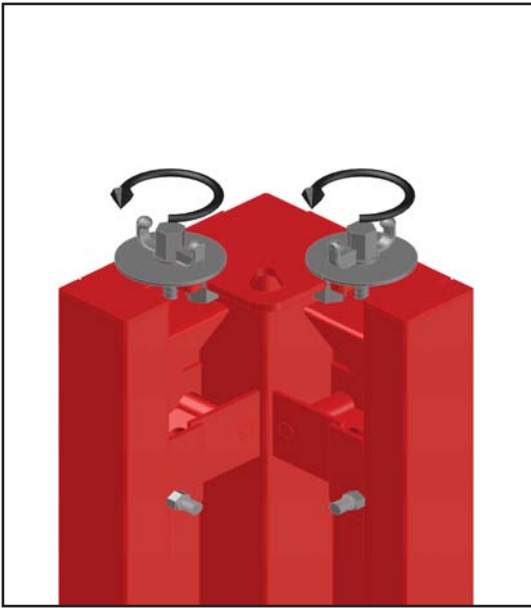

B

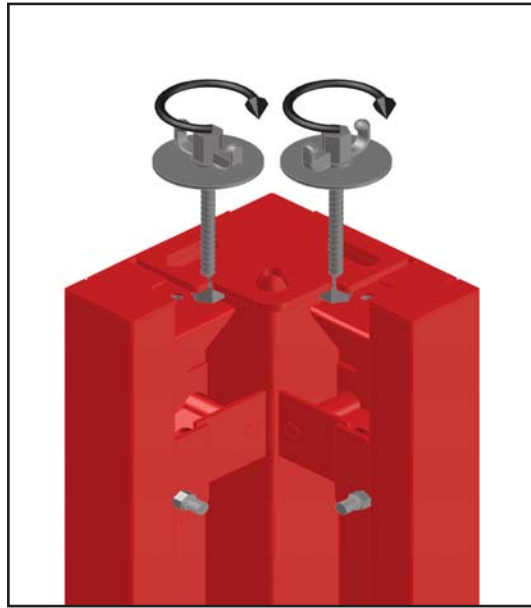

C

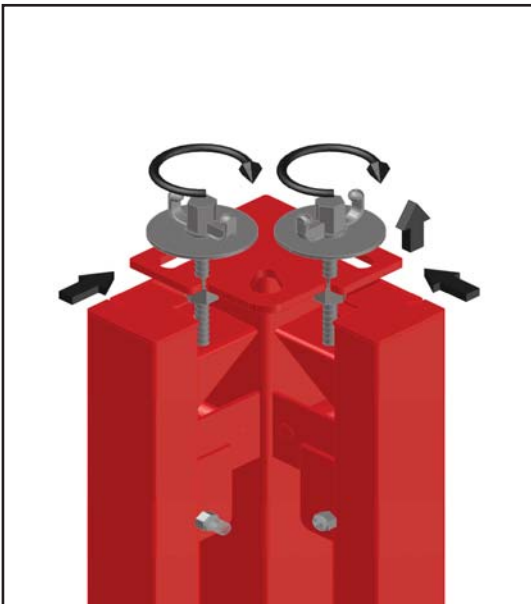

D

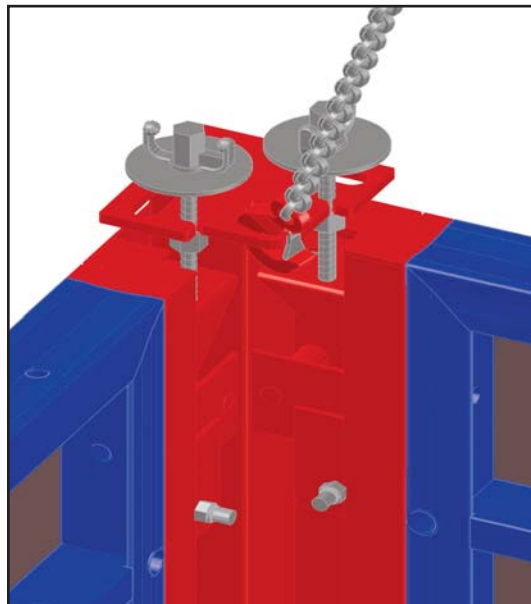

ATTENZIONE:

Al fine di evitare che la pressione del calcestruzzo blocchi il meccanismo per il disarmo, intervenire sui vitoni già dopo circa 10 ore dalla fine del getto.

Sollevare di un paio di cm per sbloccare il corpo centrale. Per il disarmo completo osservare le immagini.

Si raccomanda di mantenere pulito e oliato il sistema di bielle all'interno dell'angolo disarmo.

VANO ASCENSORE: ARMO - DISARMO

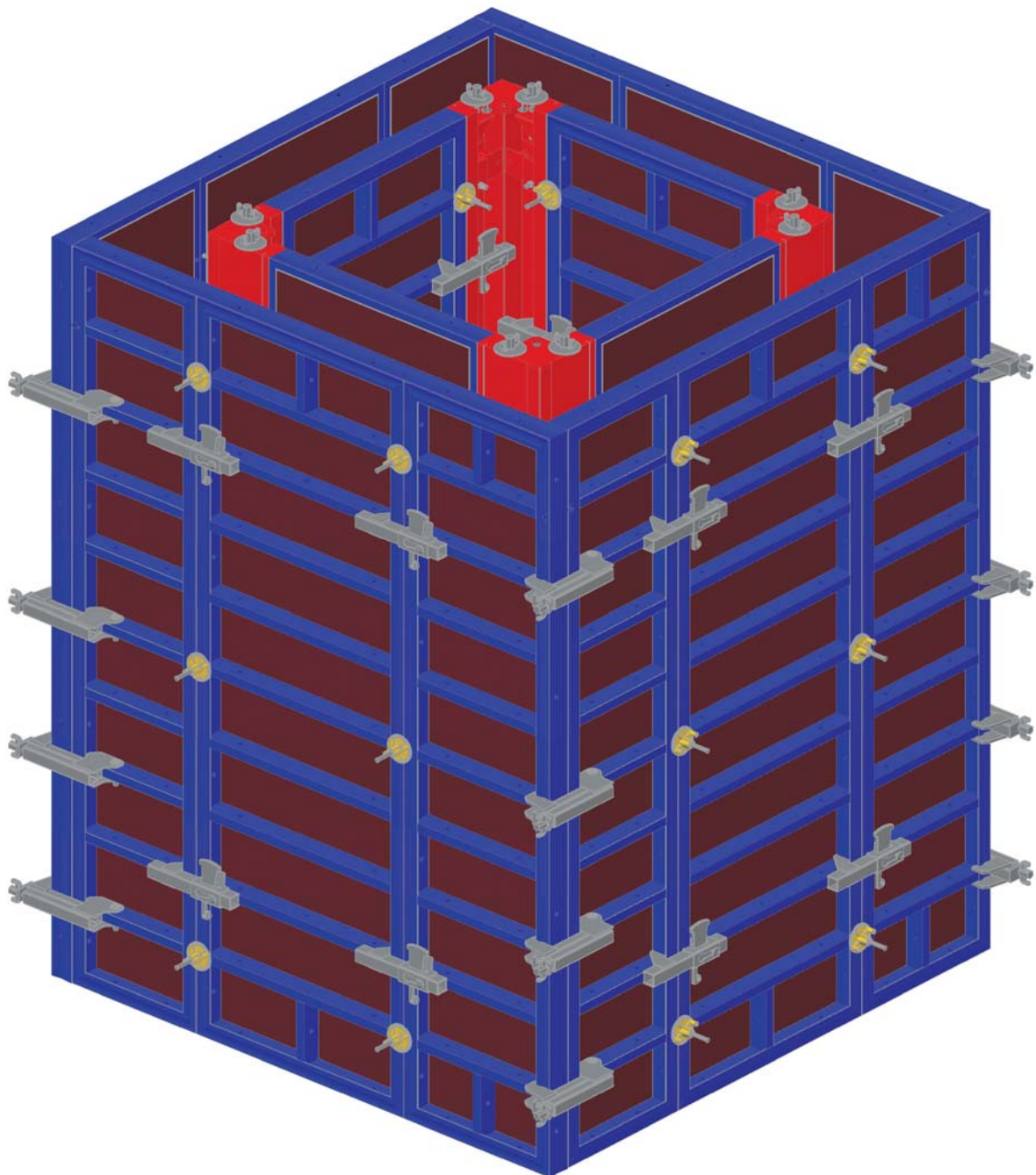

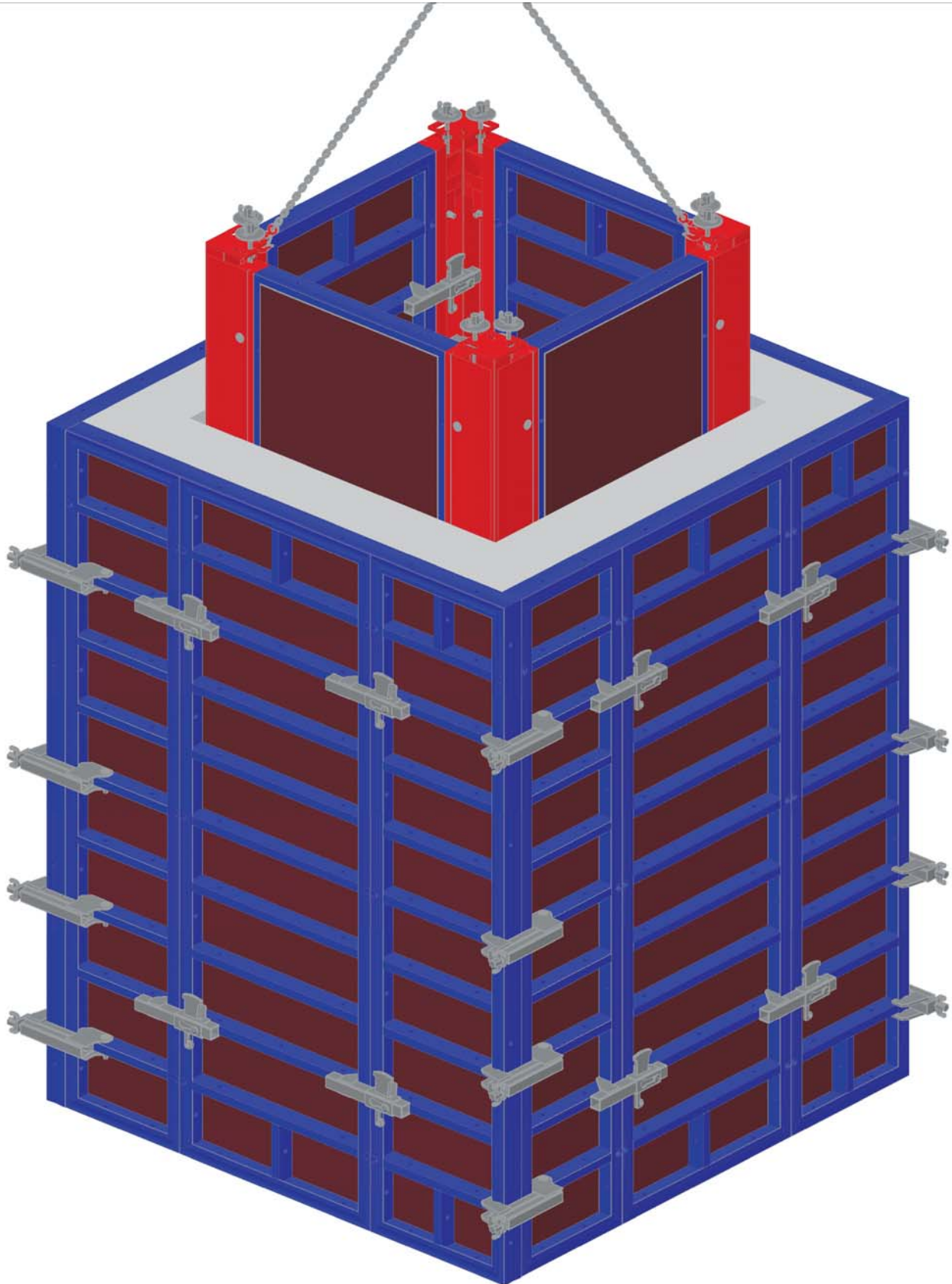

MURO A SCARPA

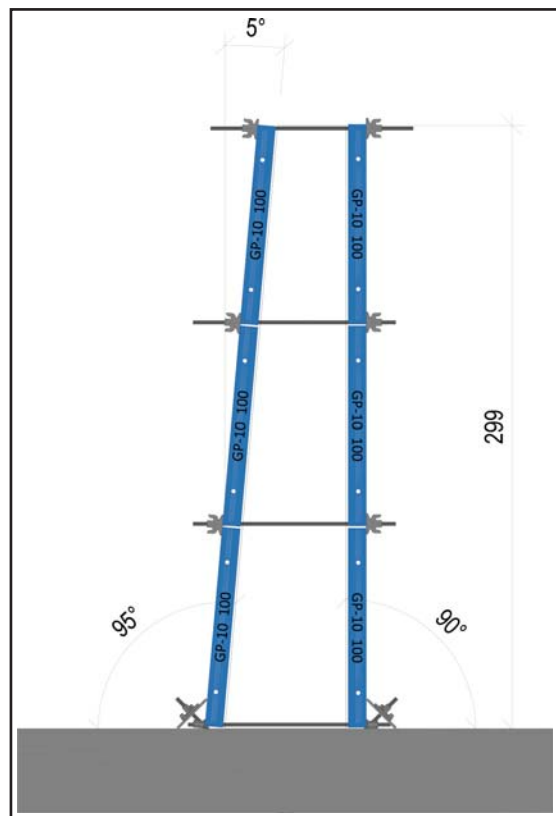

DESCRIZIONE:

Con il sistema GP-10 si possono comporre pareti inclinate sia con pannelli in posizione orizzontale sia in verticale utilizzando la boccola conica e la placca snodata DW15.

L'inclinazione massima che può raggiungere la parete è: 5° (8,7 %) rispetto alla verticale.

Nel caso in cui il cliente utilizzi i pannelli GP-10 in posizione orizzontale, sostituire la placca snodata con il dado con rondella per fissare le barre DW in prossimità della platea.

MATERIALE UTILIZZATO:

811052 Placca inclinabile DW15 

811054 Dado con rondella DW15 



SERRAGGIO BARRA DW15:

Per comporre pareti inclinate utilizzare le placche snodate DW15.

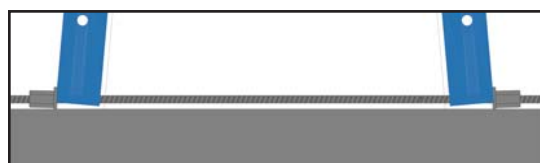

SERRAGGIO BARRA DW15:

In prossimità della platea, dove lo spazio ridotto non consente di utilizzare la placca a dado, utilizzare il dado con rondella DW15.



ATTENZIONE:

Ancoraggio obbligatorio a cura dell'utilizzatore.

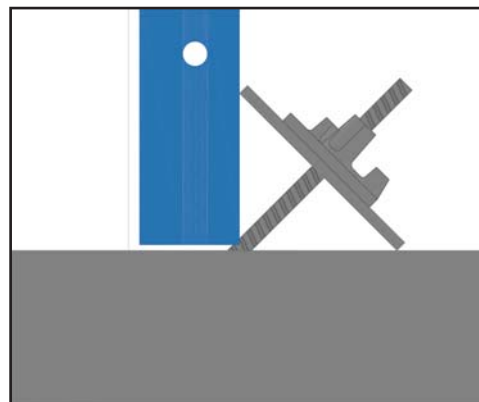

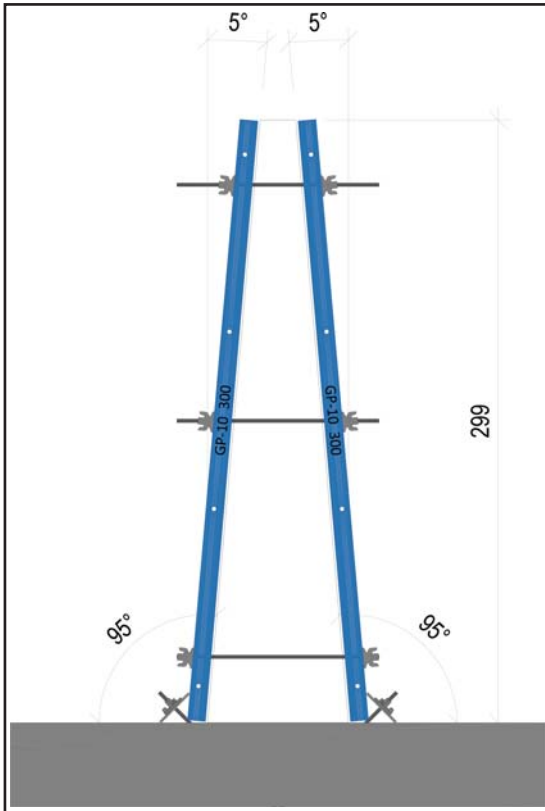

DESCRIZIONE:

Con il sistema GP-10 si possono comporre pareti inclinate sia con pannelli in posizione orizzontale sia in verticale utilizzando la boccola conica e la placca snodata DW15.

L'inclinazione massima che può raggiungere la parete è: 5° (8,7 %) rispetto alla verticale.

MATERIALE UTILIZZATO:

811052 Placca inclinabile DW15 

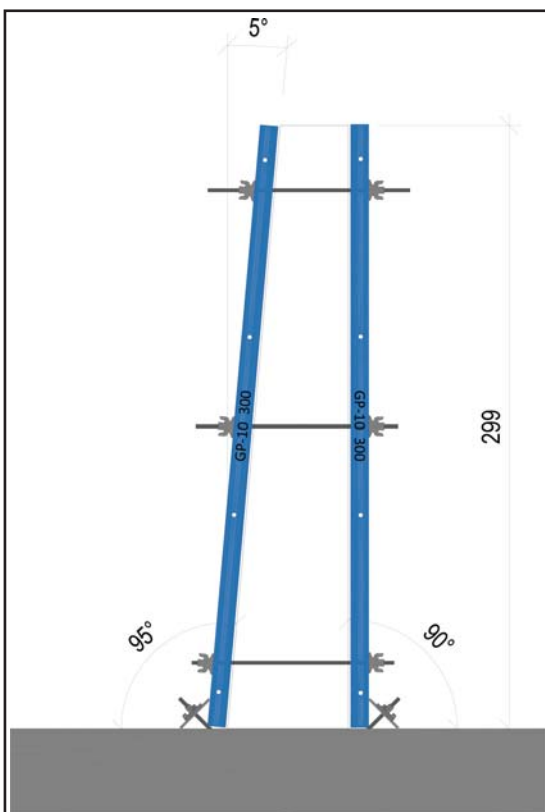

SERRAGGIO BARRA DW15:

Per comporre pareti inclinate utilizzare le placche snodate DW15.



ATTENZIONE:

Ancoraggio obbligatorio a cura dell'utilizzatore.

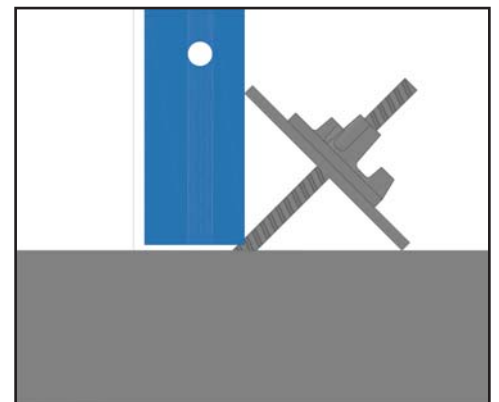

TUBO ALLINEATORE CM.100 GP-10 - ART. 291142 - KG. 5,0

DESCRIZIONE:

Il tubo allineatore viene utilizzato obbligatoriamente quando si sovrappongono i casseri verticalmente; esso serve a rendere solidale l'unione tra i due casseri e ad allineare perfettamente i pannelli.

Il tubo viene fissato ai casseri mediante staffa allineatrice ai rinforzi centrali delle casseforme.

MATERIALE UTILIZZATO:

291142	Staffa allineatrice	PZ. 02
291143	Tubo allineatore CM.100 GP-10	PZ. 01

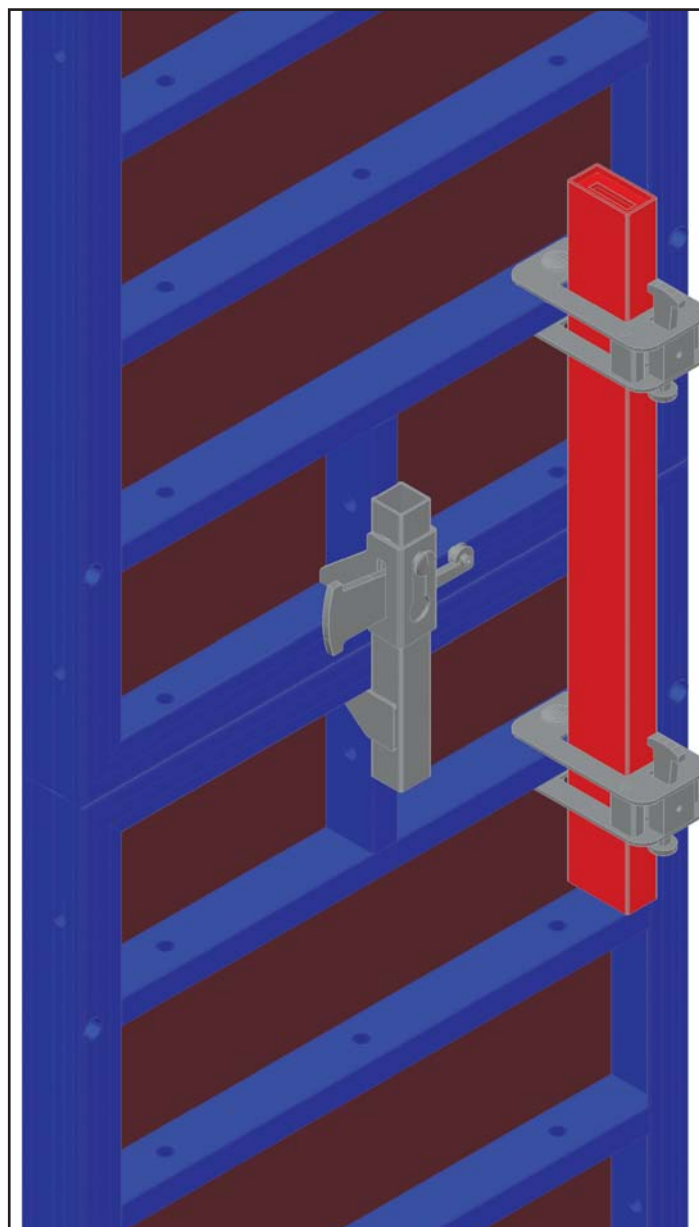
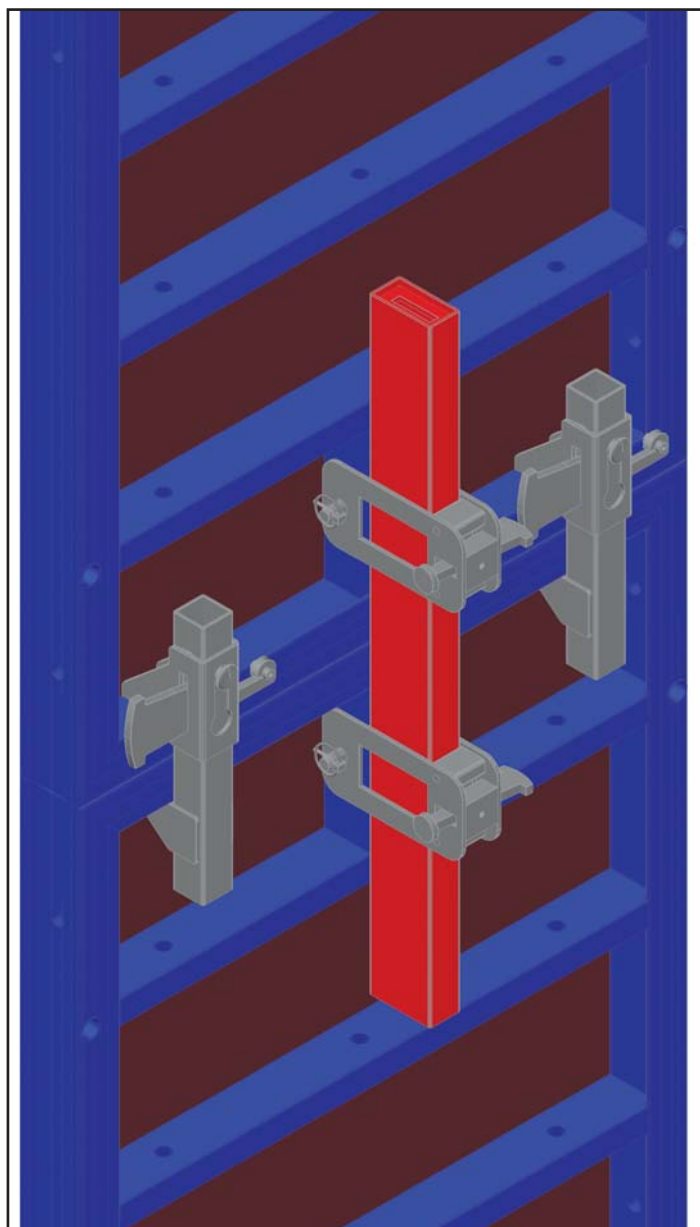



MONTAGGIO TUBO ALLINEATORE CM.100

GP-10:

FASE 1:

Appoggiare il tubo allineatore CM.100 GP-10 in corrispondenza dei traversini di testata dei casseri. Appoggiare il tubo sul lato di 5 cm.

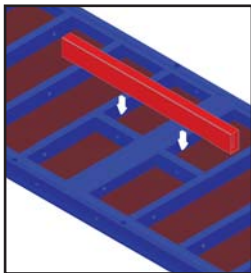

FASE 2:

Installare n°2 staffe allineatrici in corrispondenza dei fori presenti sui traversini di testata.

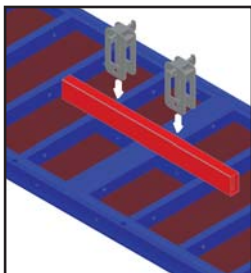

FASE 3:

Inserire le spine L.90 mm zincate nei fori delle staffe allineatrici.

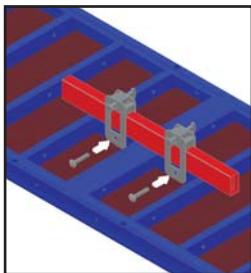

FASE 4:

Assicurare le staffe ai casseri fissando con il martello il cuneo. Inserire la coppia di sicurezza.

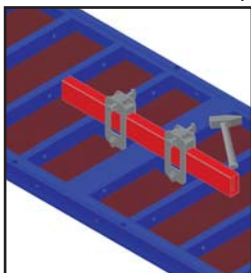

MONTAGGIO TUBO ALLINEATORE CM.100

GP-10:

FASE 1:

Inserire il tubo allineatore all'interno del foro presente nelle staffe allineatrici.

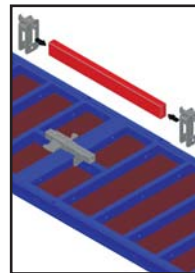

FASE 2:

Posizionare il tubo e le staffe allineatrici in corrispondenza del foro del traverso di rinforzo del cassero.

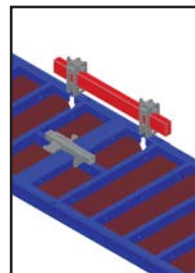

FASE 3:

Inserire le spine L.90 mm zincate nei fori delle staffe allineatrici.

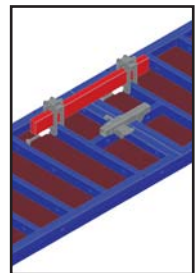

FASE 4:

Assicurare le staffe ai casseri fissando con il martello il cuneo. Inserire la coppia di sicurezza.

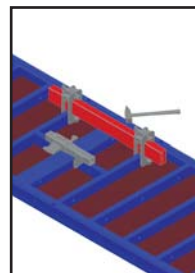

TUBO ALLINEATORE CM.100 GP-10 - ART. 291142 - KG. 5,0

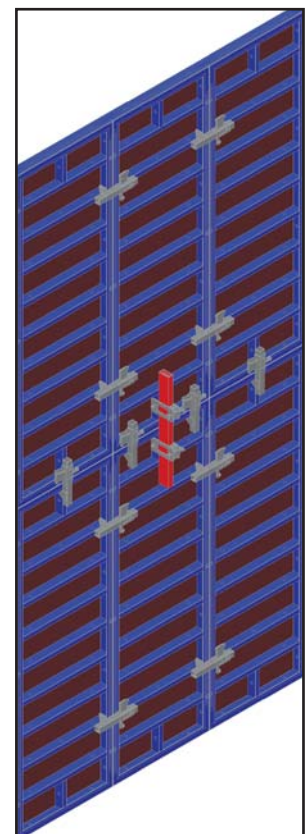
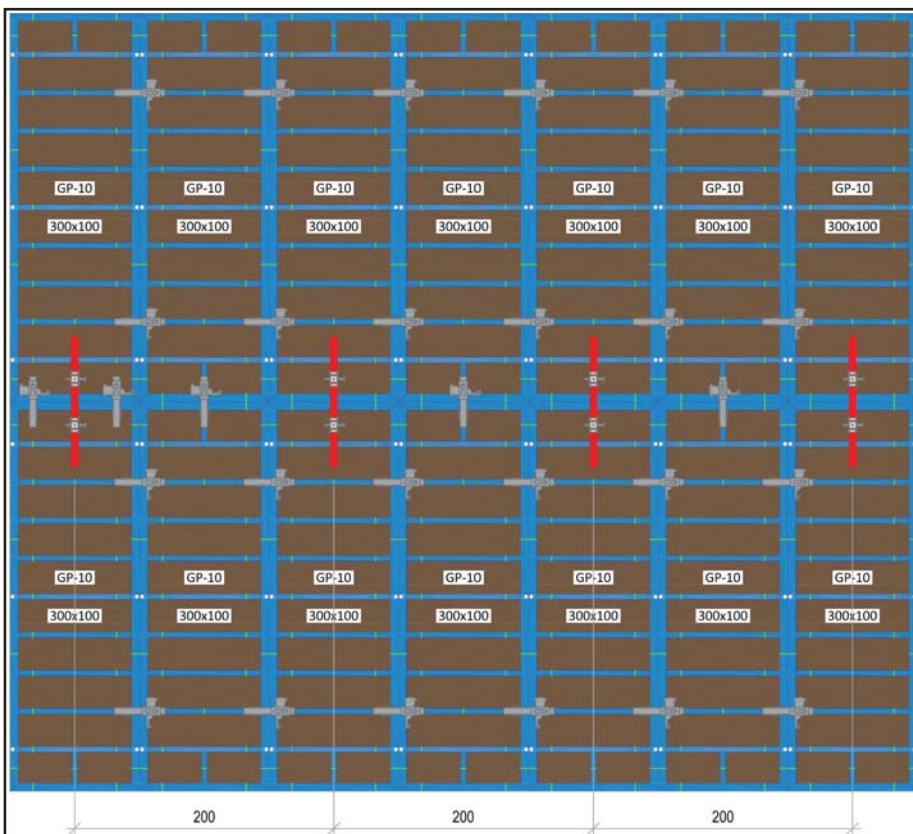
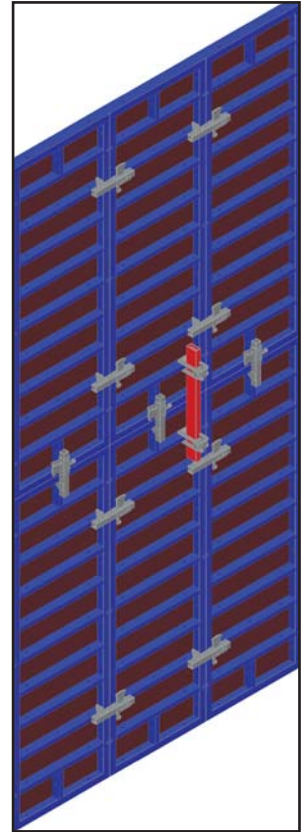
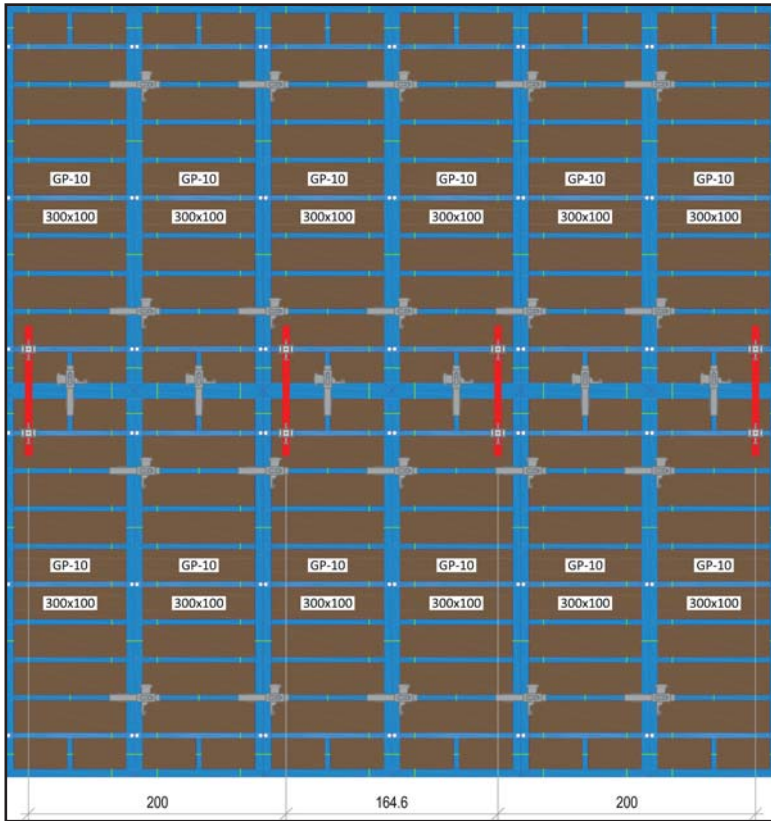

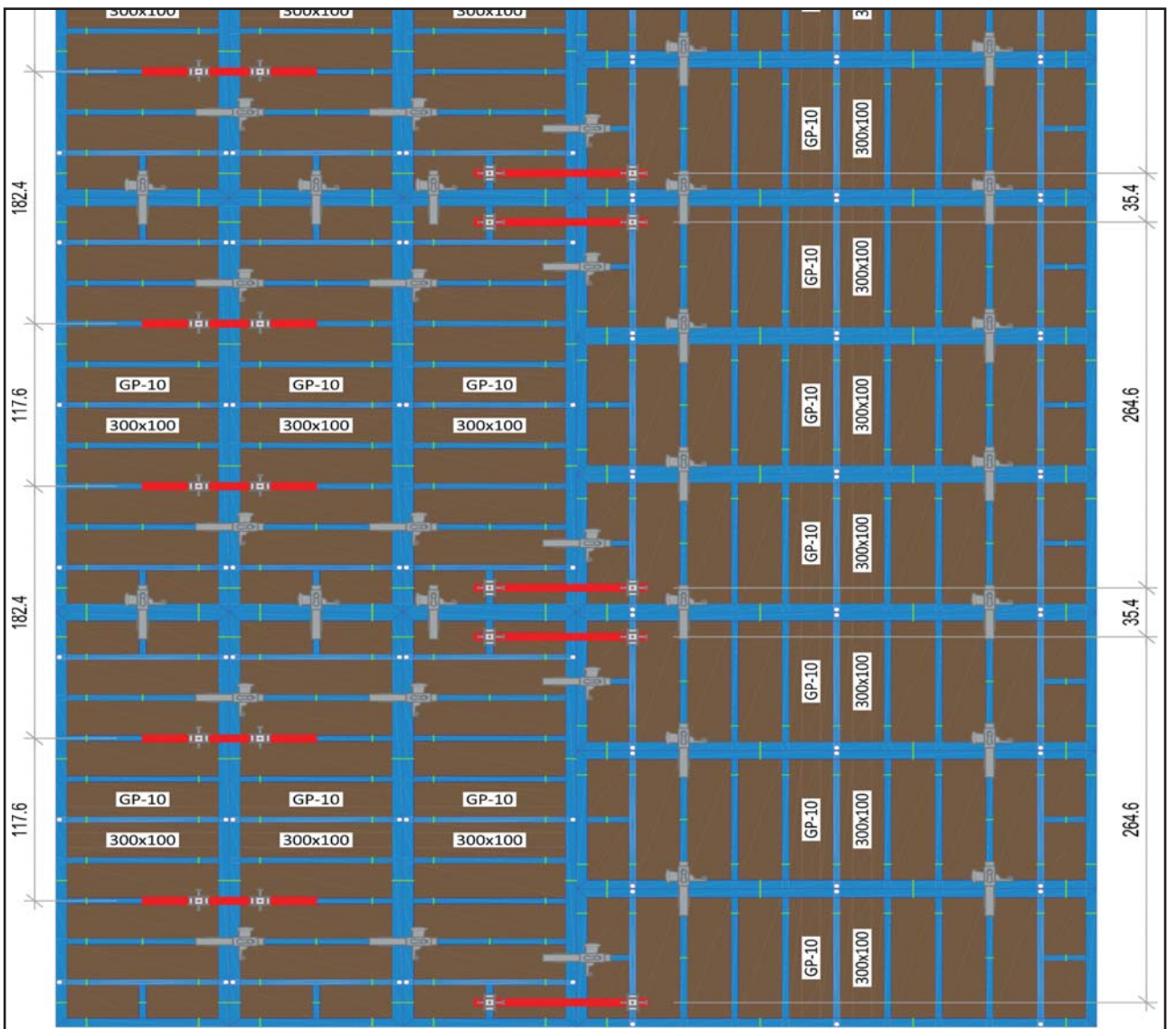
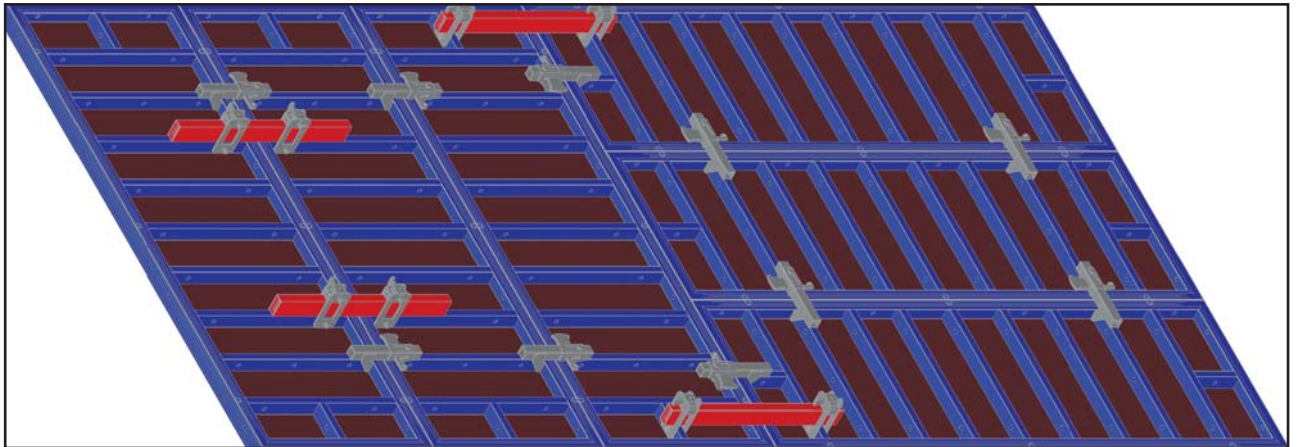

SOPRALZO CM.50 GP-10 - ART. 291152 - KG. 12,5

DESCRIZIONE:

Il sopralzo CM.50 GP-10 fissato ai casseri GP-10 con la staffa allineatrice, serve a prolungare la cassetta fino ad un massimo di 50 cm. Il legname che viene utilizzato è a carico dell'utente.

MATERIALE UTILIZZATO:

291142	Staffa allineatrice	PZ. 01
291145	Sopralzo CM.50 GP-10	PZ. 01

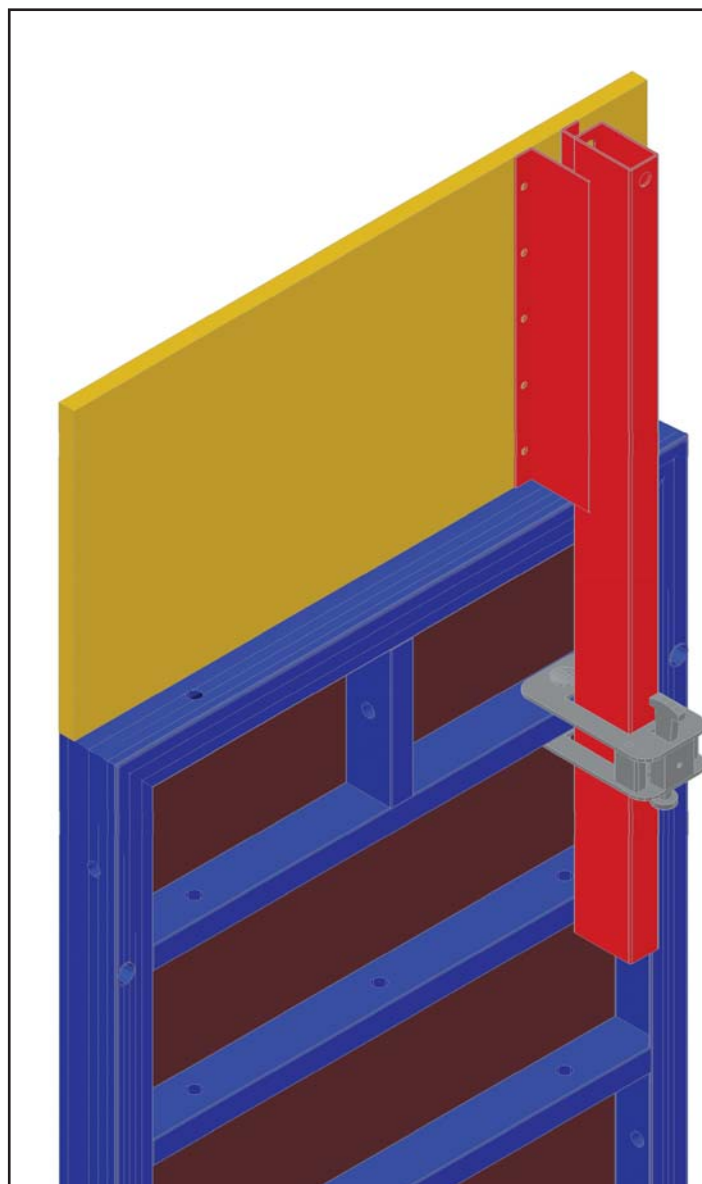
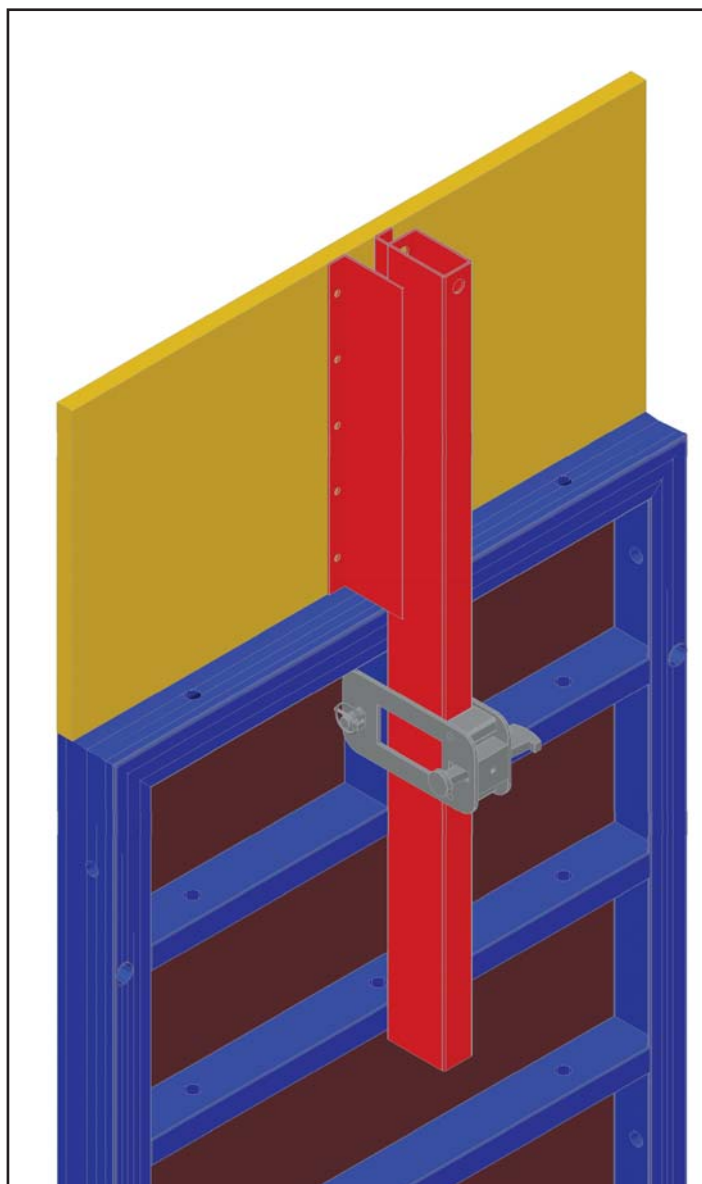

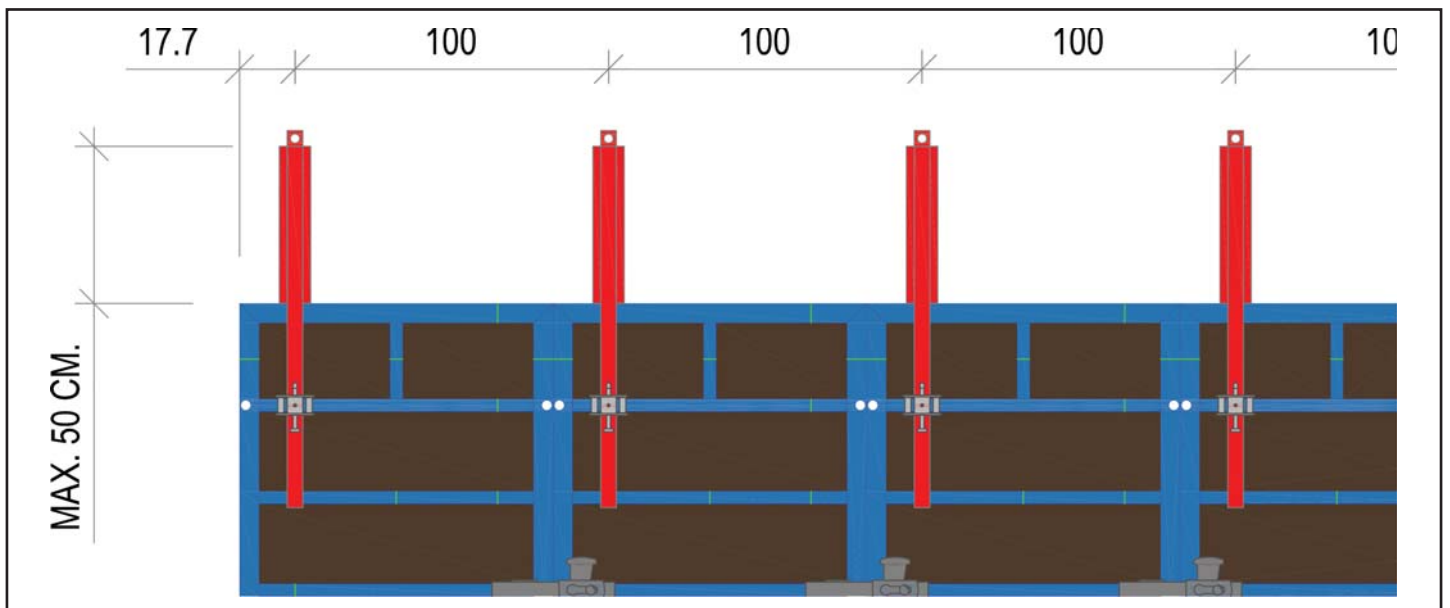
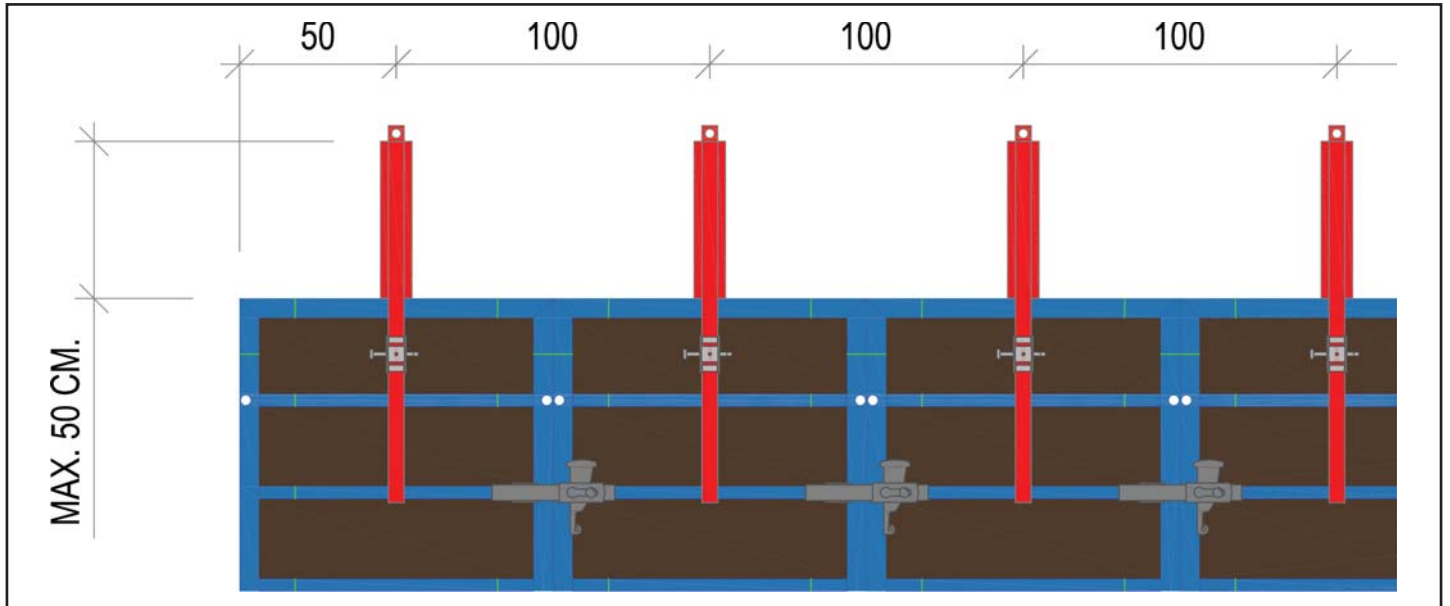

ATTENZIONE:

La GPrandina srl declina ogni responsabilità nel caso in cui si utilizzi legname in cattivo stato o in presenza di evidenti segni di danneggiamento.

Si obbliga l'utilizzatore ad utilizzare legname in buono stato.

E' obbligatorio ancorare i sopralzi con le barre DW15 quando si superano i 25 cm di estensione.

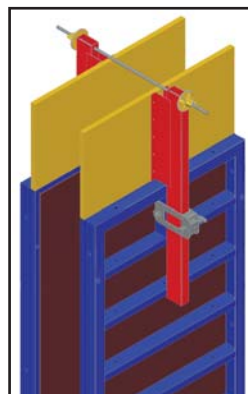

SOPRALZO CM.50 GP-10 - ART. 291152 - KG. 12,5

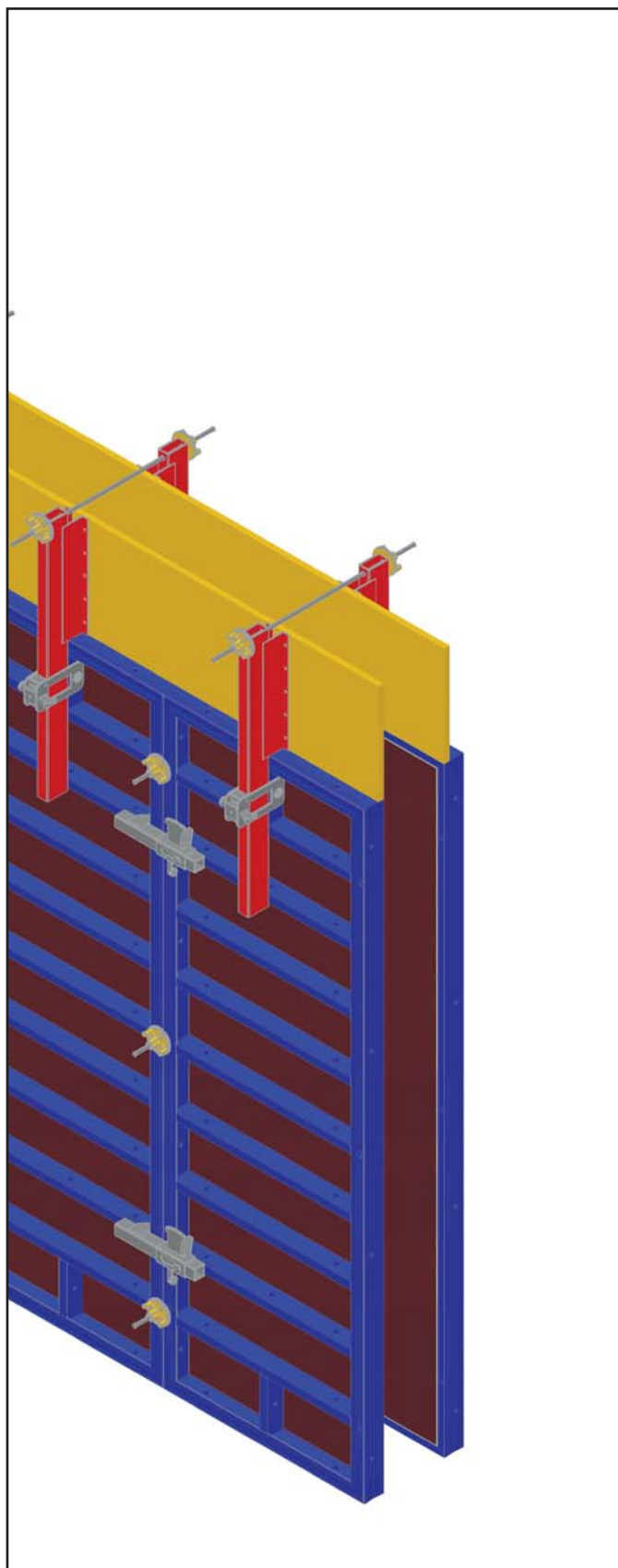

MONTAGGIO SOPRALZO CM.50 GP-10:

FASE 1:

Appoggiare il sopra-
lzo CM.50 GP-10 in corrispon-
denza dei traversini di
testata dei casseri.
Appoggiare il tubo sul lato
di 5 cm.

FASE 2:

Installare n°1 staffa allinea-
trici in corrispondenza dei
fori presenti sui traversini di
testata.

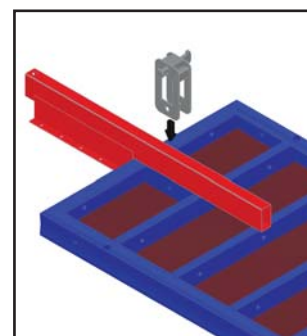
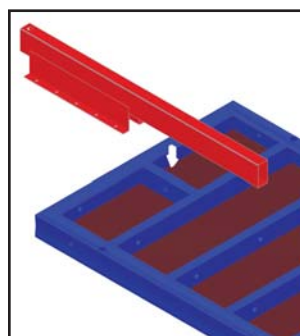

FASE 3:

Inserire la spina L.90 mm
zincate nel foro della staffa
allineatrice.

FASE 4:

Assicurare le staffa ai casse-
ri fissando con il martello il
cuneo.

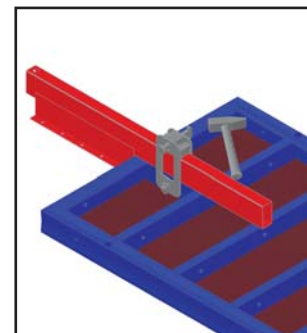
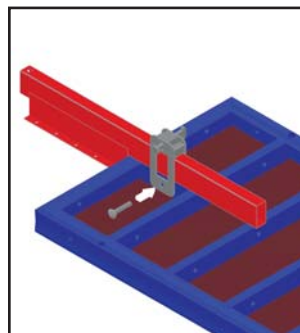

FASE 5:

Inserire la coppia di
sicurezza.

FASE 6:

Fissare il legname ai sopra-
lzi con dei chiodi

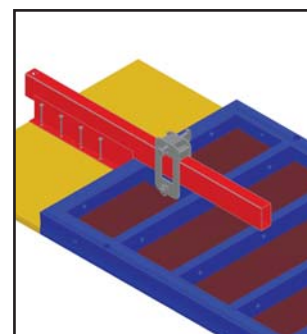

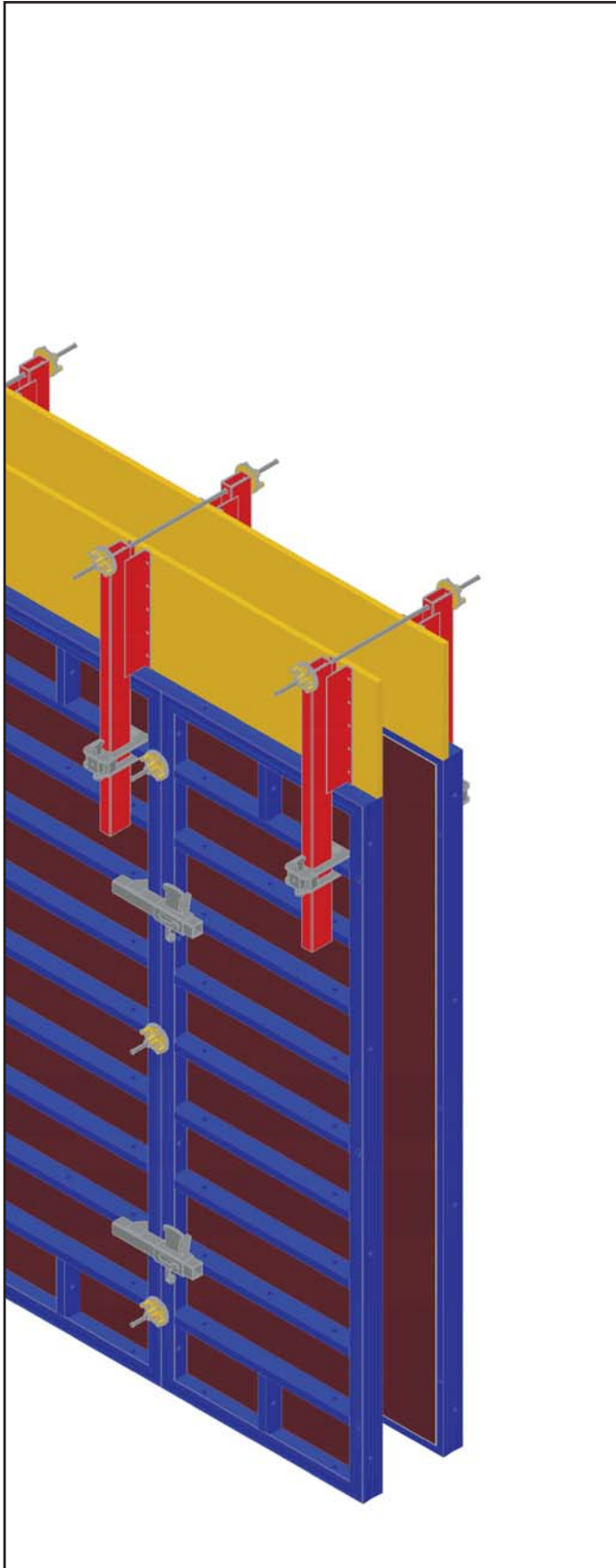

MONTAGGIO SOPRALZO CM.50 GP-10:

FASE 1:

Inserire il sopralzo all'interno del foro presente nelle staffe allineatrici.

FASE 2:

Posizionare il sopralzo e la staffa allineatrice in corrispondenza del foro del traverso di rinforzo del cassero.

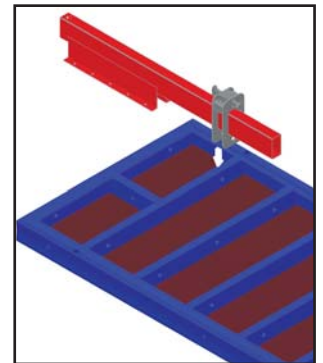
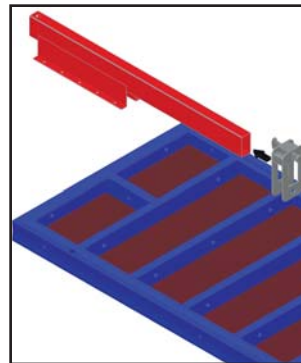

FASE 3:

Inserire la spina L.90 mm zincate nel foro della staffa allineatrice.

FASE 4:

Assicurare le staffe ai casseri fissando con il martello il cuneo.

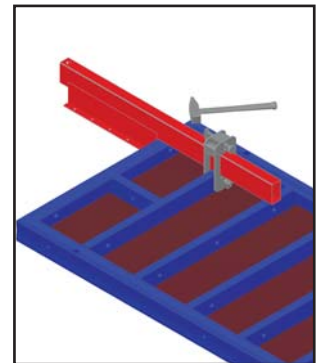
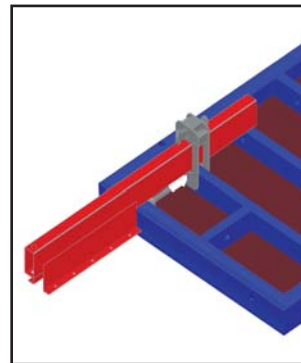

FASE 5:

Inserire la coppia di sicurezza.

FASE 6:

Fissare il legname ai sopralzi con dei chiodi

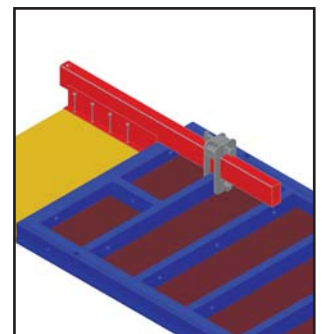
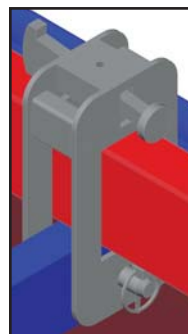

SOPRALZO CM.50 GP-10 - ART. 291152 - KG. 12,5

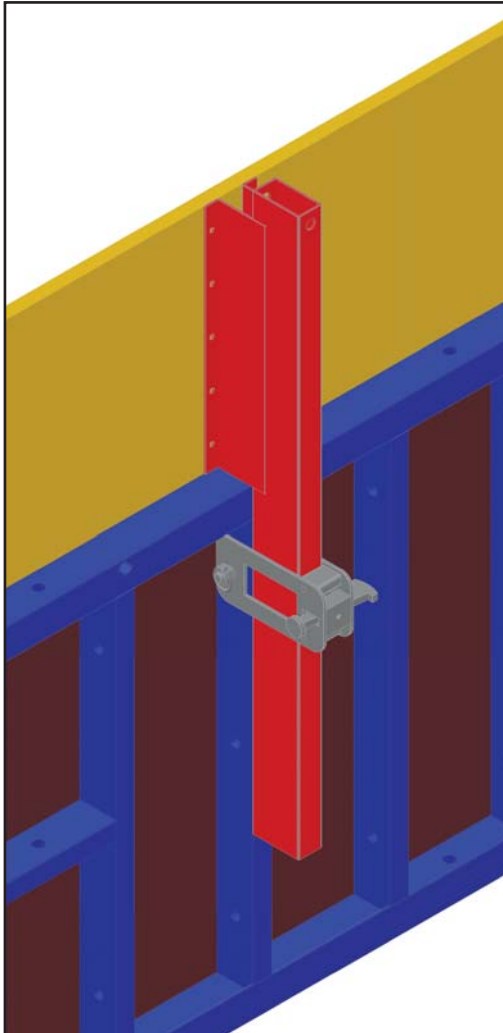

DESCRIZIONE:

Il sopralzo CM.50 GP-10 fissato ai casseri GP-10 con la staffa allineatrice, serve a prolungare la cassetta fino ad un massimo di 50 cm. Il legname che viene utilizzato è a carico dell'utilizzatore.

MATERIALE UTILIZZATO:

291142	Staffa allineatrice	PZ. 01
291145	Sopralzo CM.50 GP-10	PZ. 01



ATTENZIONE:

La GPrandina srl declina ogni responsabilità nel caso in cui si utilizzi legname in cattivo stato o in presenza di evidenti segni di danneggiamento. Si obbliga l'utilizzatore ad utilizzare legname in buono stato. E' obbligatorio ancorare i sopralzi con le barre DW15 quando si superano i 25 cm di estensione.

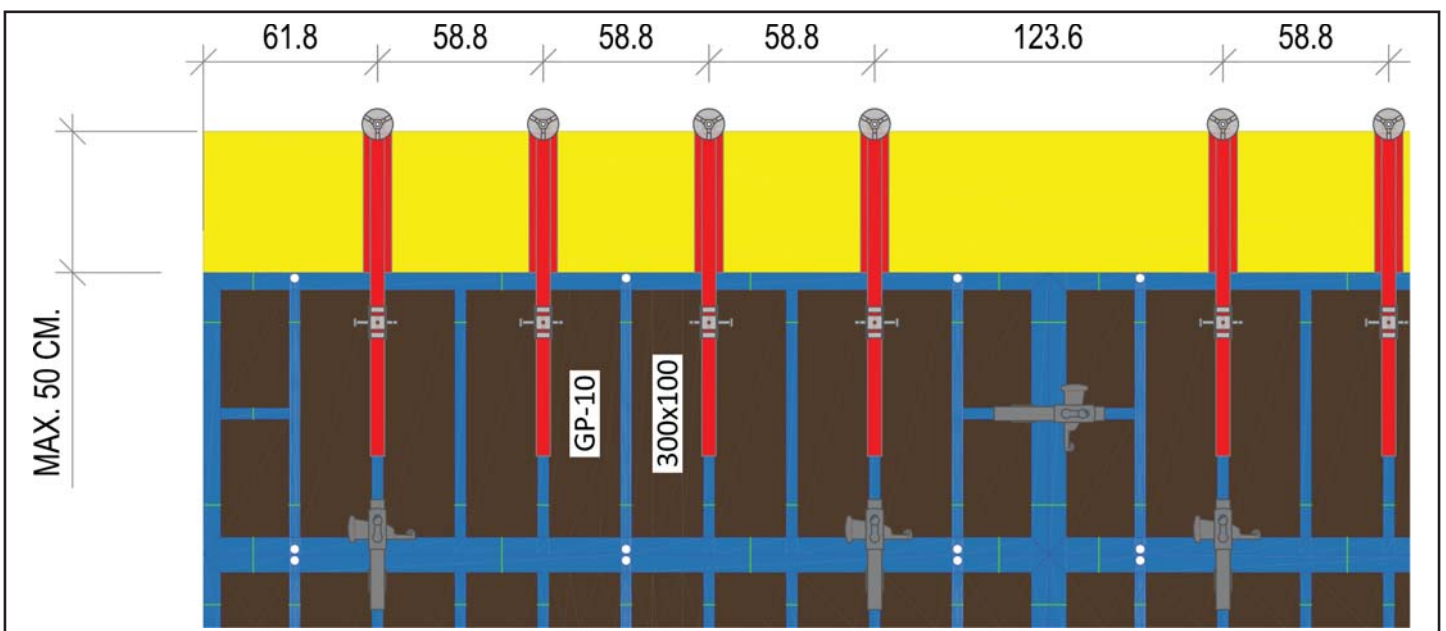
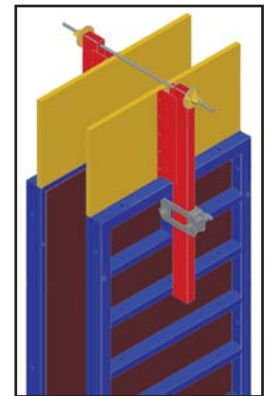

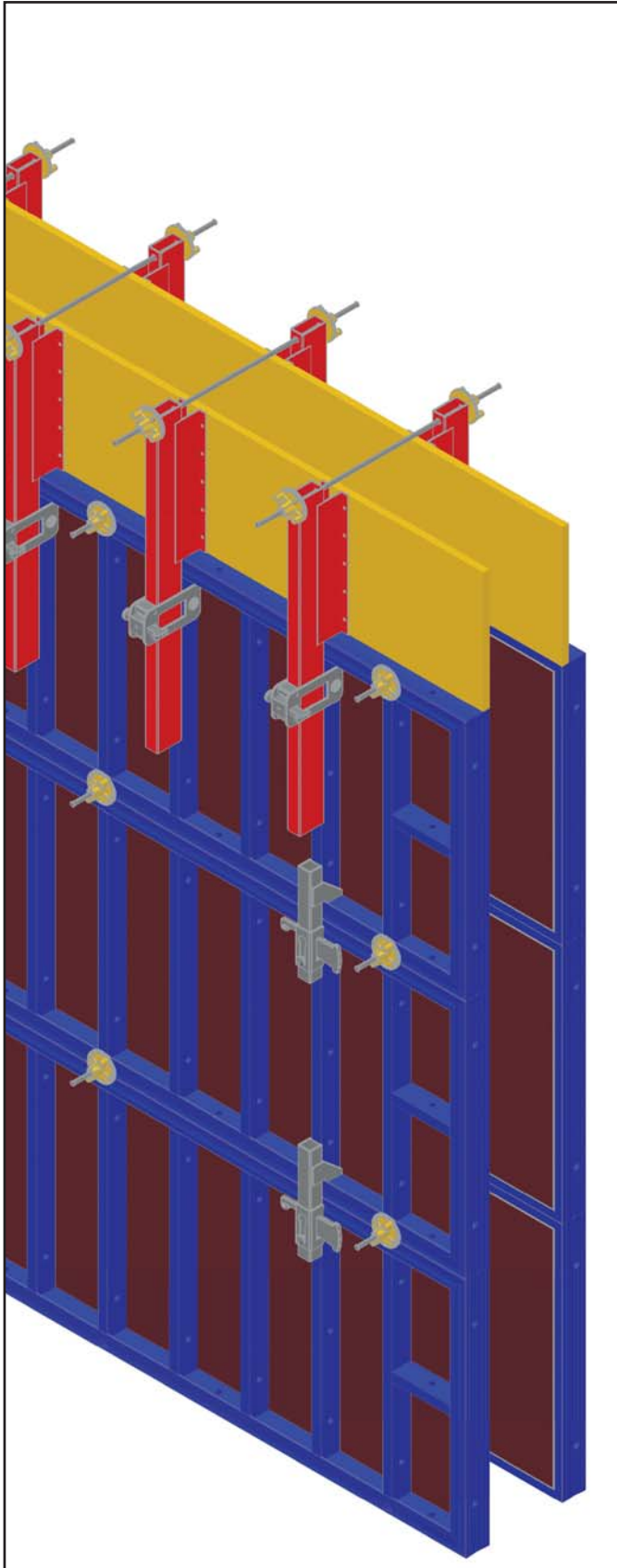

MONTAGGIO SOPRALZO CM.50 GP-10:

FASE 1:

Appoggiare il sopralzo in corrispondenza di un traverso di rinforzo. Appoggiare il tubo sul lato di 5 cm.

FASE 2:

Installare n°1 staffa allineatrice in corrispondenza del foro presente sul traverso di rinforzo del pannello.

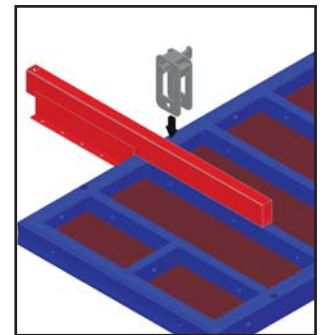
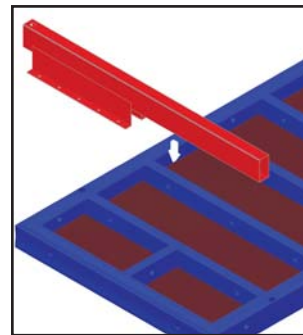

FASE 3:

Inserire la spina L.90 mm zincate nel foro della staffa allineatrice.

FASE 4:

Assicurare le staffa ai casseri fissando con il martello il cuneo.

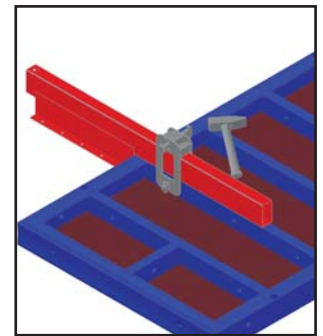
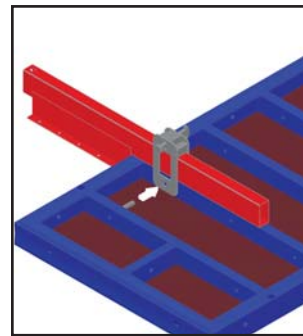

FASE 5:

Inserire la coppia di sicurezza.

FASE 6:

Fissare il legname ai sopralzi con dei chiodi

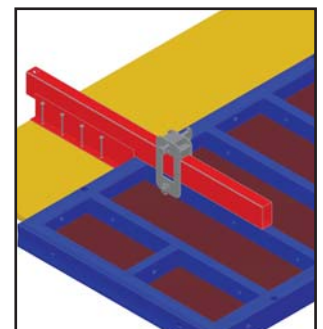
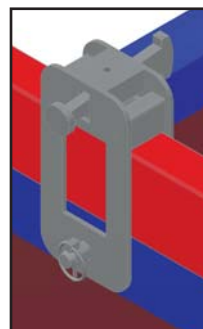

CHIUSURE DI GETTO CODA DI RONDINE



DESCRIZIONE:

Con il sistema GP-10 si può interrompere il getto utilizzando varie soluzioni. In questo caso utilizzando il fermagetto rete elettrosaldata, è possibile interrompere il getto lasciando passare la gabbia per facilitare la ripresa del getto successivo e per garantire una migliore solidità strutturale della parete.

MATERIALE UTILIZZATO:

224103	Fermagetto rete elettrosaldata L. 40 H300	PZ. 1
224203	Fermagetto rete elettrosaldata L. 40 H150	PZ. 1
224303	Fermagetto rete elettrosaldata L. 40 H270	PZ. 1
224403	Fermagetto rete elettrosaldata L. 40 H135	PZ. 1
224503	Fermagetto rete elettrosaldata L. 40 H330	PZ. 1
224603	Fermagetto rete elettrosaldata L. 40 H165	PZ. 1
224104	Fermagetto rete elettrosaldata L. 30 H300	PZ. 1
224204	Fermagetto rete elettrosaldata L. 30 H150	PZ. 1
224304	Fermagetto rete elettrosaldata L. 30 H270	PZ. 1
224404	Fermagetto rete elettrosaldata L. 30 H135	PZ. 1
224504	Fermagetto rete elettrosaldata L. 30 H330	PZ. 1
22460	Fermagetto rete elettrosaldata L. 30 H165	PZ. 1
224105	Fermagetto rete elettrosaldata L. 25 H300	PZ. 1
224205	Fermagetto rete elettrosaldata L. 25 H150	PZ. 1
224305	Fermagetto rete elettrosaldata L. 25 H270	PZ. 1
224405	Fermagetto rete elettrosaldata L. 25 H135	PZ. 1
224505	Fermagetto rete elettrosaldata L. 25 H330	PZ. 1
224605	Fermagetto rete elettrosaldata L. 25 H165	PZ. 1
224106	Fermagetto rete elettrosaldata L. 20 H300	PZ. 1
224206	Fermagetto rete elettrosaldata L. 20 H150	PZ. 1
224306	Fermagetto rete elettrosaldata L. 20 H270	PZ. 1
224406	Fermagetto rete elettrosaldata L. 20 H135	PZ. 1
224506	Fermagetto rete elettrosaldata L. 20 H330	PZ. 1
224606	Fermagetto rete elettrosaldata L. 20 H165	PZ. 1

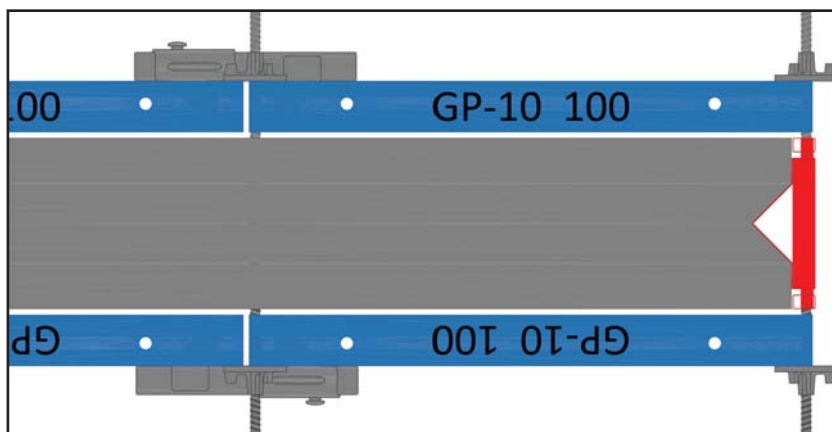
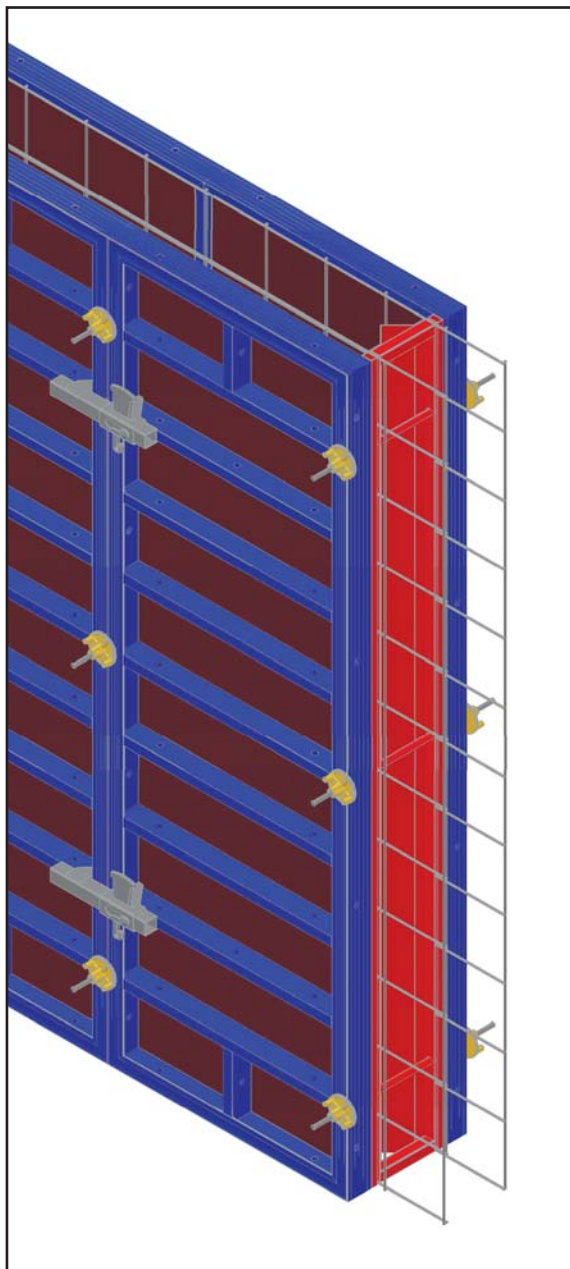

FASI DI MONTAGGIO:

Per installare il fermagetto rete elettrosaldata, rispettare l'ordine di montaggio illustrato nelle figure sottostanti. In base allo spessore del muro, scegliere il fermagetto corrispondente.

A

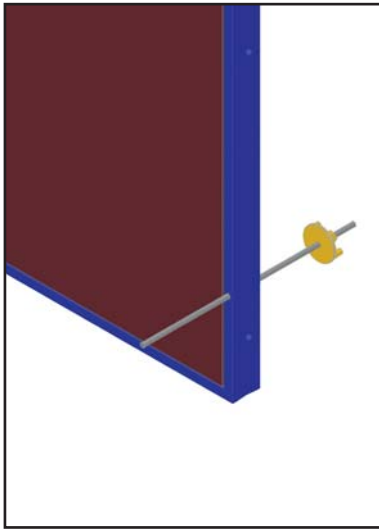

B

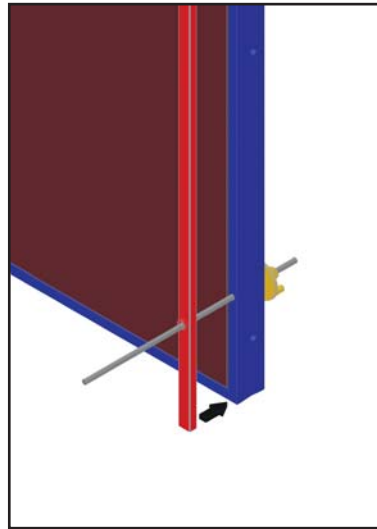

C

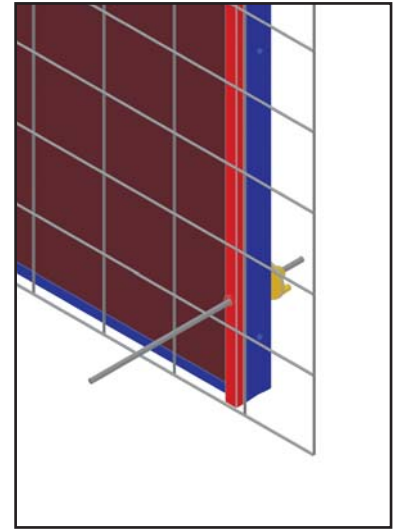

D

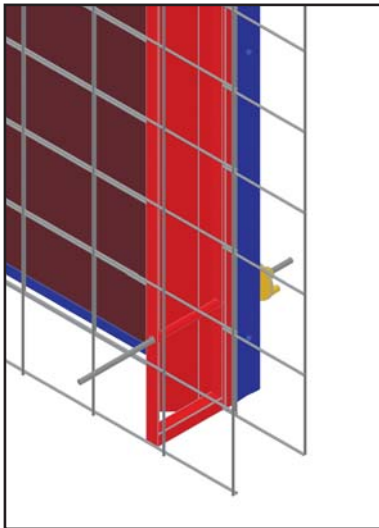

E

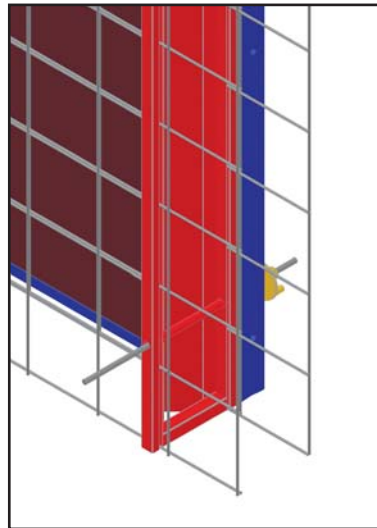

F

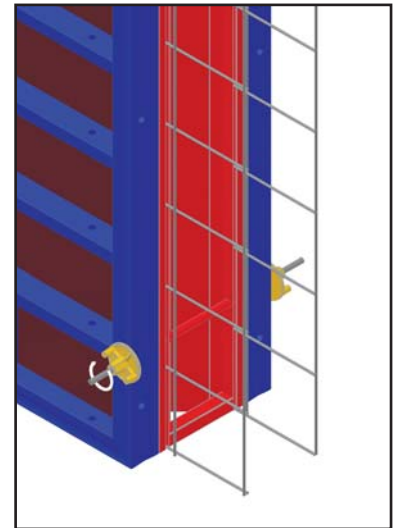

ATTENZIONE:

Al fine di supportare le forze generate dal getto del calcestruzzo, usare solo placche a dado e barre DW in acciaio certificate.

La GPrandina srl declina ogni responsabilità se l'utilizzatore non rispetta queste avvertenze.

CHIUSURE DI GETTO PANNELLO PILASTRO

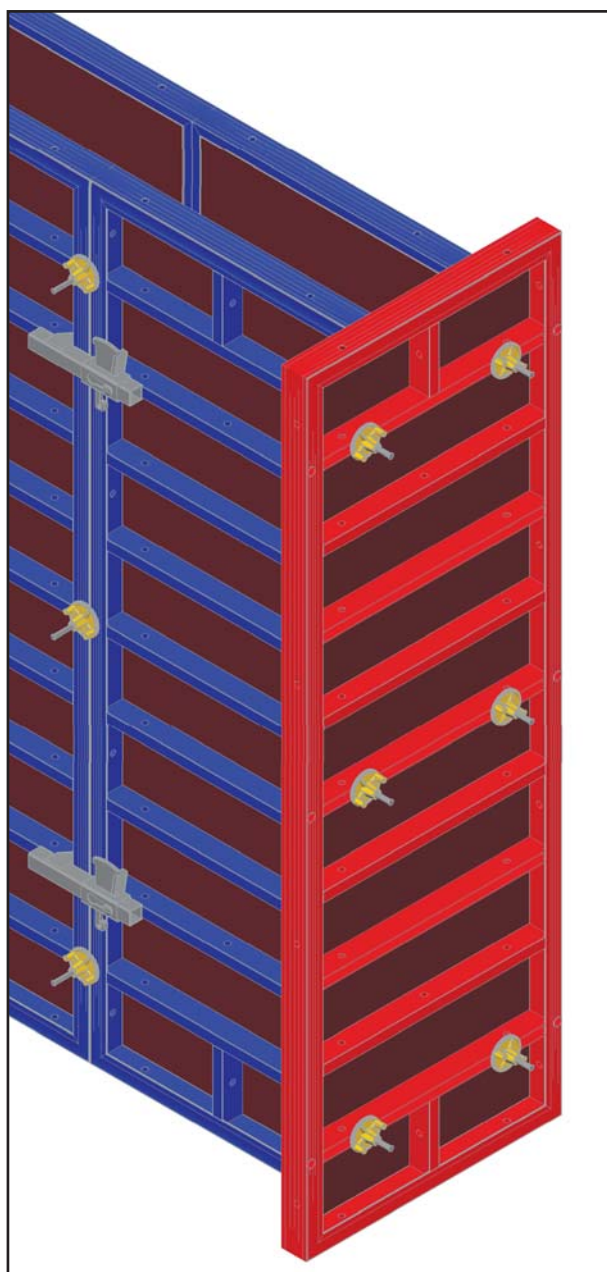
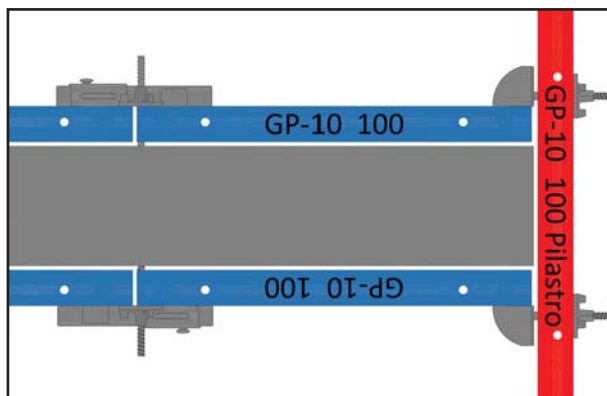

DESCRIZIONE:

Con il sistema GP-10 si può interrompere il getto utilizzando pannelli e accessori standard presenti in cantiere.

In questo caso utilizzando un pannello pilastro GP-10 e fissato mediante i morsetti pilastro agli altri pannelli, riusciamo a chiudere il getto garantendo un'ottima solidità.

MATERIALE UTILIZZATO:

221154F	Pannello GP-10 pilastro 300x100 forato	PZ. 1
221160F	Pannello GP-10 pilastro 300x75 forato	PZ. 1
221254F	Pannello GP-10 pilastro 150x100 forato	PZ. 1
221260F	Pannello GP-10 pilastro 150x75 forato	PZ. 1
221354F	Pannello GP-10 pilastro 270x100 forato	PZ. 1
221356F	Pannello GP-10 pilastro 270x90 forato	PZ. 1
221260F	Pannello GP-10 pilastro 270x75 forato	PZ. 1
221454F	Pannello GP-10 pilastro 135x100 forato	PZ. 1
221456F	Pannello GP-10 pilastro 135x90 forato	PZ. 1
221460F	Pannello GP-10 pilastro 135x75 forato	PZ. 1
221554F	Pannello GP-10 pilastro 330x100 forato	PZ. 1
221560F	Pannello GP-10 pilastro 330x75 forato	PZ. 1
221654F	Pannello GP-10 pilastro 165x100 forato	PZ. 1
221660F	Pannello GP-10 pilastro 165x75 forato	PZ. 1
291102	Morsetto pilastro completo	PZ. ...

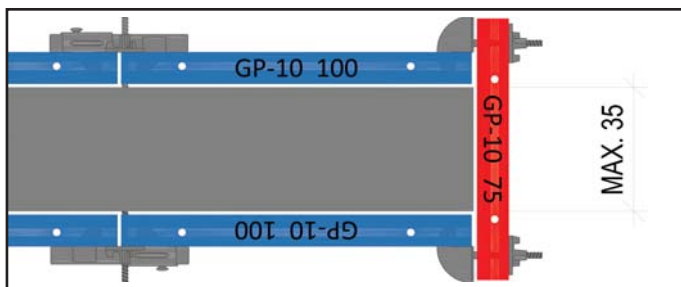
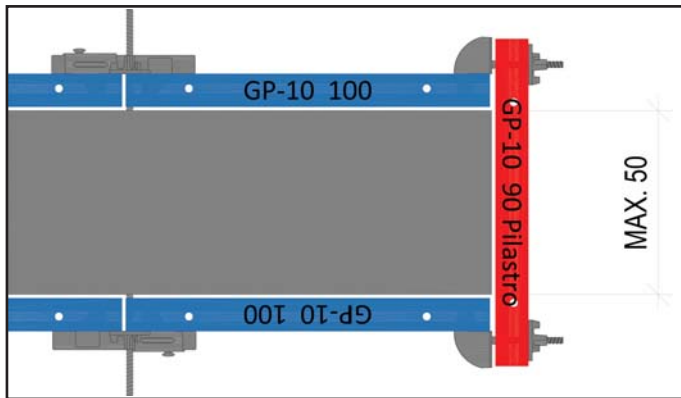
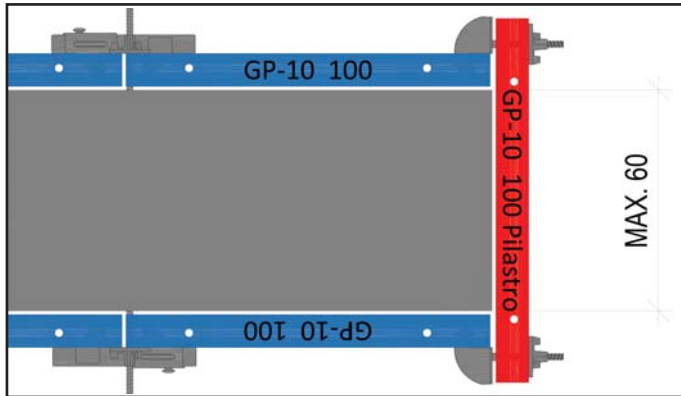

FASE 1:

Togliere il tappo in pvc in corrispondenza del foro occorrente.

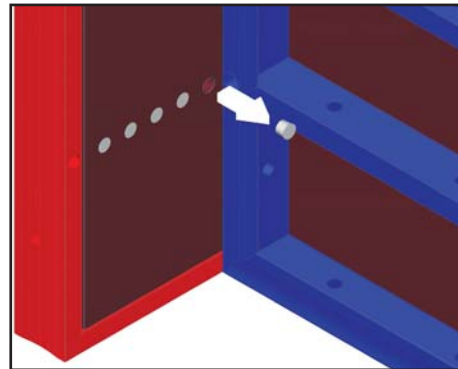

FASE 2:

Inserire il morsetto pilastro in corrispondenza del foro sul multistrato assicurandosi che le piastre si accoppino perfettamente col profilo GPrandina.

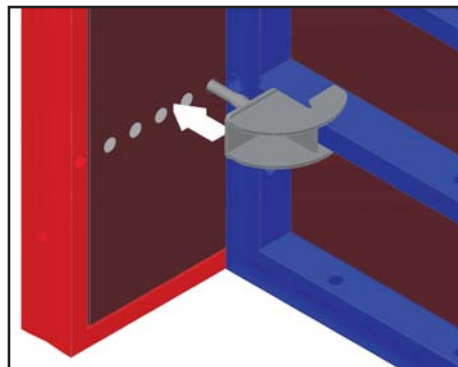

FASE 3:

Avvitare la placca a dado DW15 e serrare con una leva.

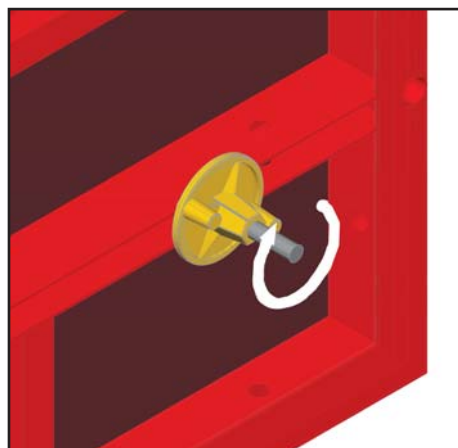

CHIUSURE DI GETTO PANNELLO PILASTRO

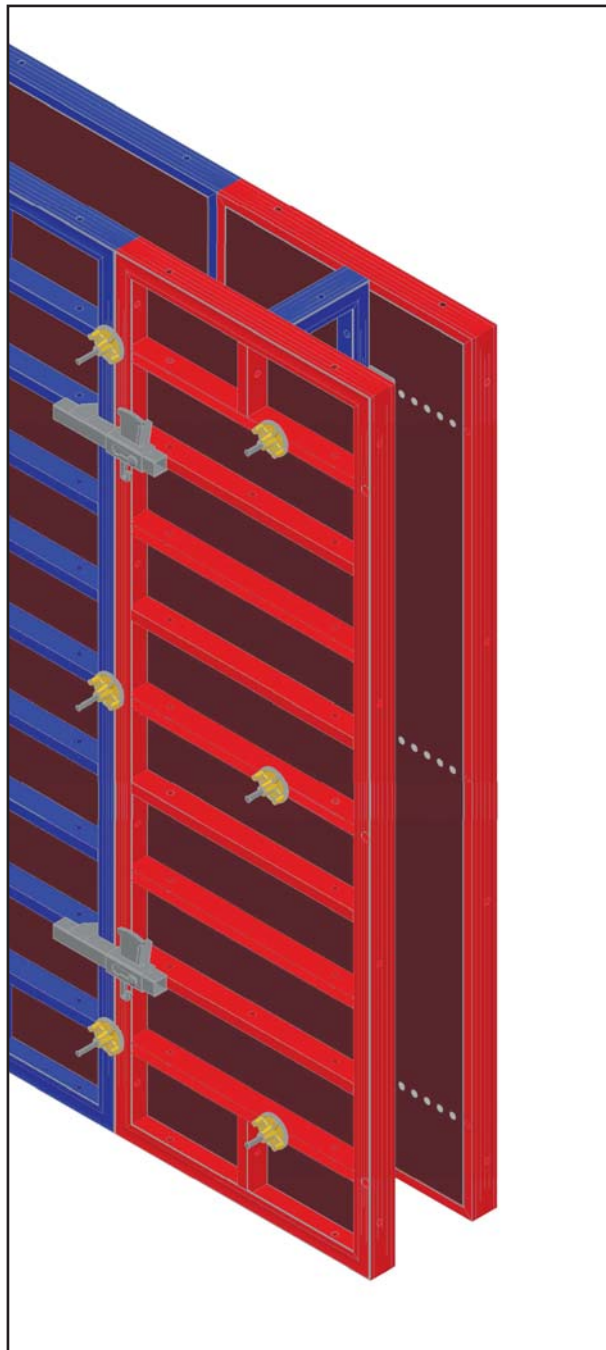
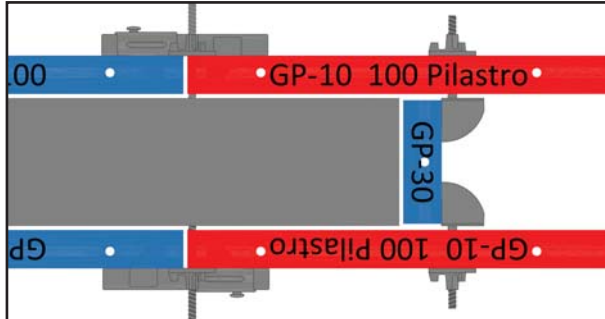

DESCRIZIONE:

Con il sistema GP-10 si può interrompere il getto utilizzando pannelli e accessori standard presenti in cantiere.

In questo caso utilizzando due pannelli pilastro GP-10 e fissato mediante i morsetti pilastro al pannello centrale dimensionato in base allo spessore del muro.

Esempio:

- se lo spessore del muro è uguale a 30 cm, utilizzare un pannello GP-10 di larghezza 30 cm;
- se lo spessore del muro è uguale a 50 cm, utilizzare un pannello GP-10 di larghezza 50 cm;

MATERIALE UTILIZZATO:

221154F	Pannello GP-10 pilastro 300x100 forato	PZ. 2
221160F	Pannello GP-10 pilastro 300x70 forato	PZ. 2
221254F	Pannello GP-10 pilastro 150x100 forato	PZ. 2
221260F	Pannello GP-10 pilastro 150x70 forato	PZ. 2
221354F	Pannello GP-10 pilastro 270x100 forato	PZ. 2
221356F	Pannello GP-10 pilastro 270x90 forato	PZ. 2
221260F	Pannello GP-10 pilastro 270x70 forato	PZ. 2
221454F	Pannello GP-10 pilastro 135x100 forato	PZ. 2
221456F	Pannello GP-10 pilastro 135x90 forato	PZ. 2
221460F	Pannello GP-10 pilastro 135x70 forato	PZ. 2
221554F	Pannello GP-10 pilastro 330x100 forato	PZ. 2
221560F	Pannello GP-10 pilastro 330x70 forato	PZ. 2
221654F	Pannello GP-10 pilastro 165x100 forato	PZ. 2
221660F	Pannello GP-10 pilastro 165x70 forato	PZ. 2
291102	Morsetto pilastro completo	PZ. ...

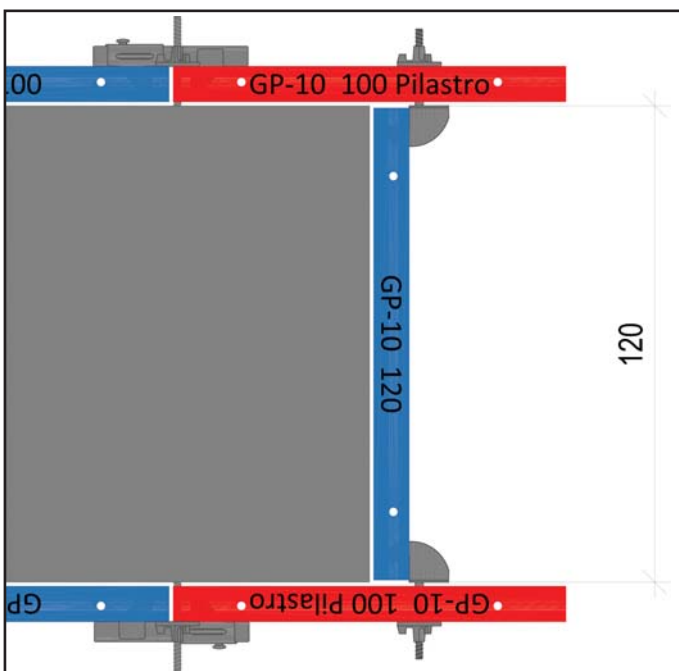
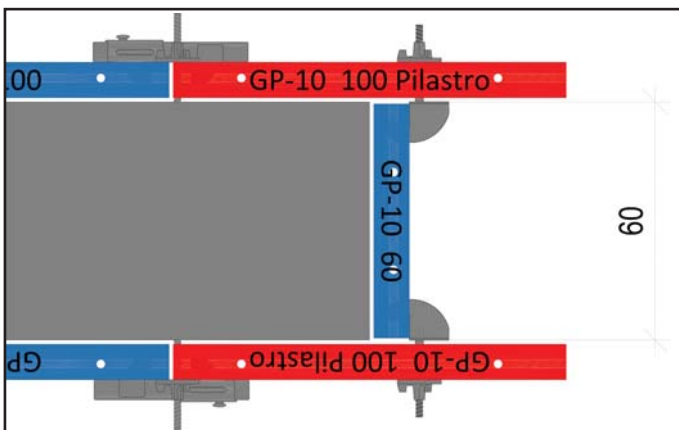
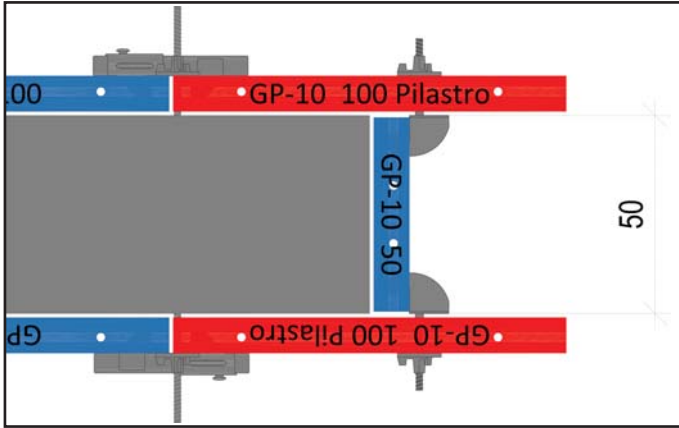

FASE 1:

Togliere il tappo in pvc in corrispondenza del foro occorrente.

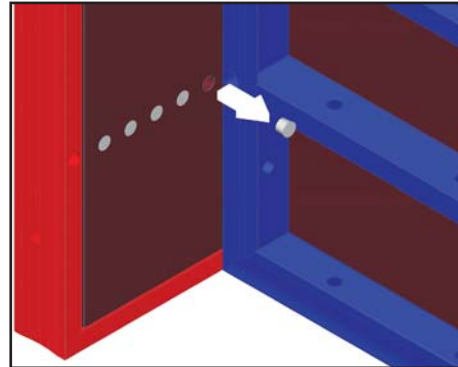

FASE 2:

Inserire il morsetto pilastro in corrispondenza del foro sul multistrato assicurandosi che le piastre si accoppiano perfettamente col profilo GPrandina.

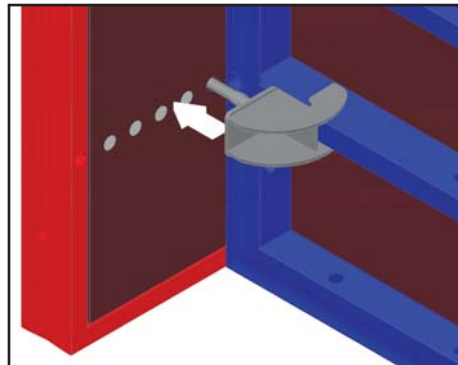

FASE 3:

Avvitare la placca a dado DW15 e serrare con una leva.

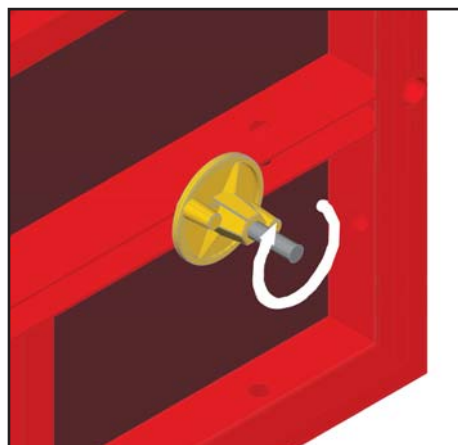

CHIUSURE DI GETTO PANNELLO A MISURA

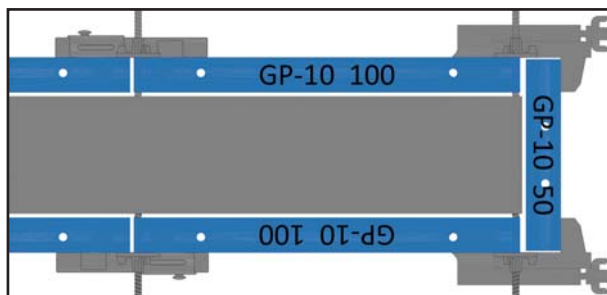

DESCRIZIONE:

Con il sistema GP-10 si può interrompere il getto utilizzando pannelli e accessori standard presenti in cantiere.

In questo caso utilizzando un pannello a misura da determinare in base allo spessore del muro. ➡

Fissare i pannelli utilizzando le morse variabili per angolo esterno.

MATERIALE UTILIZZATO:

291042

Morsa angolo esterno compl.

PZ. ...

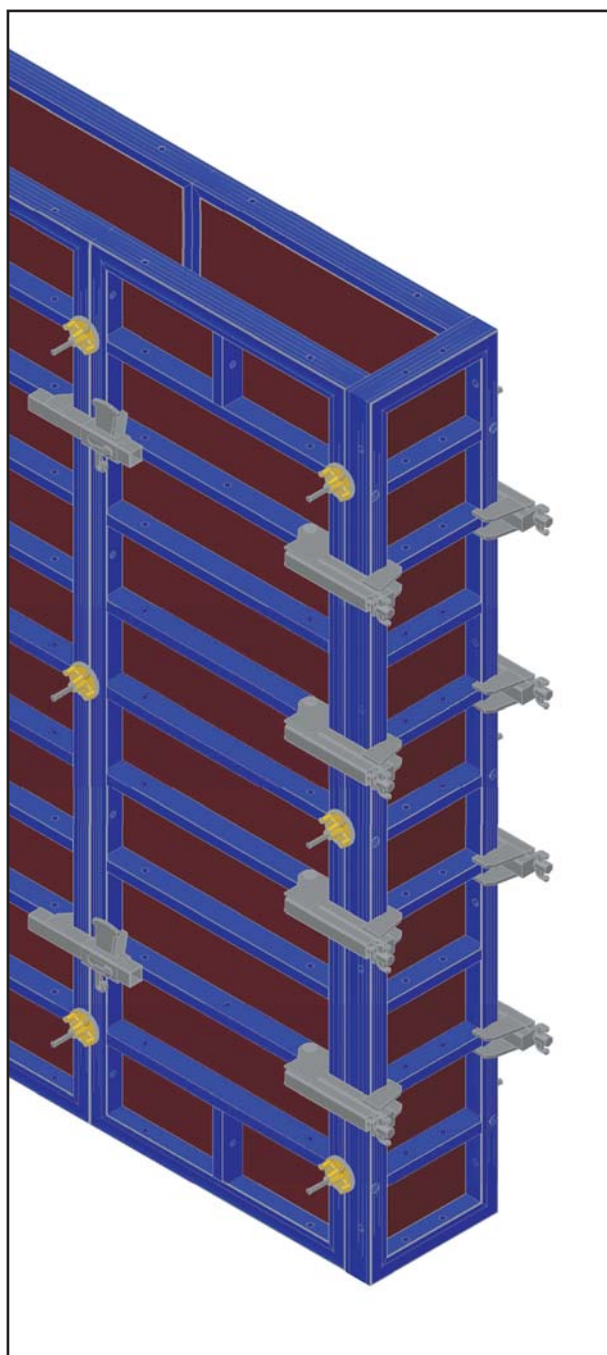

DIMENSIONARE PANNELLO DI RACCORDO:

Per dimensionare il pannello GP-10 esterno di raccordo, eseguire questa semplice operazione:

$$X = Y + 10 + 10$$

X= misura pannello da ricavare

Y= spessore parete

10= spessore pannello

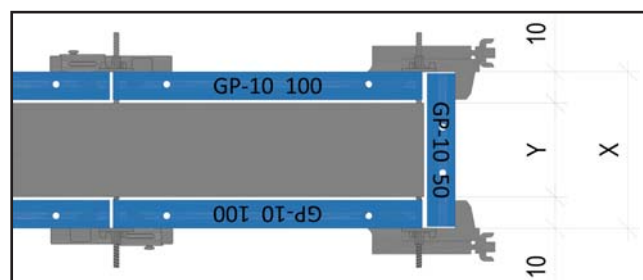

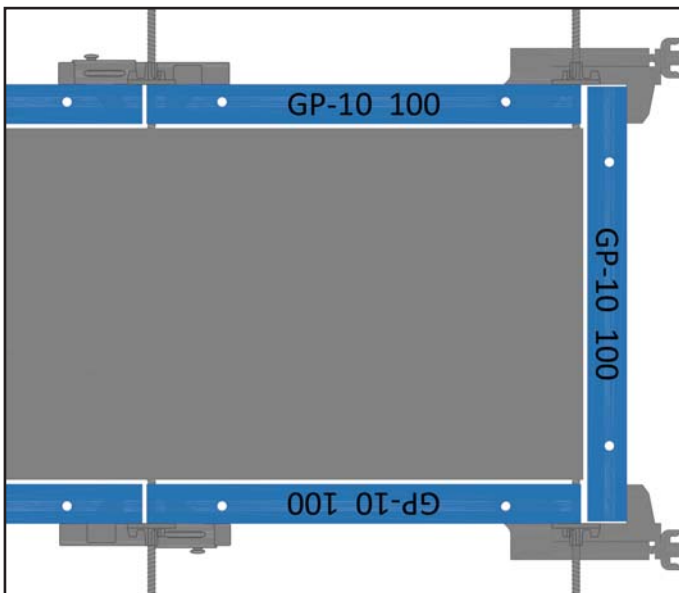
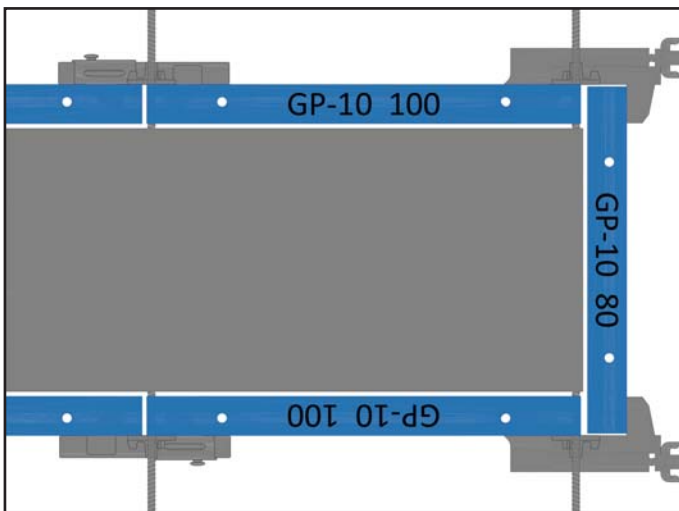
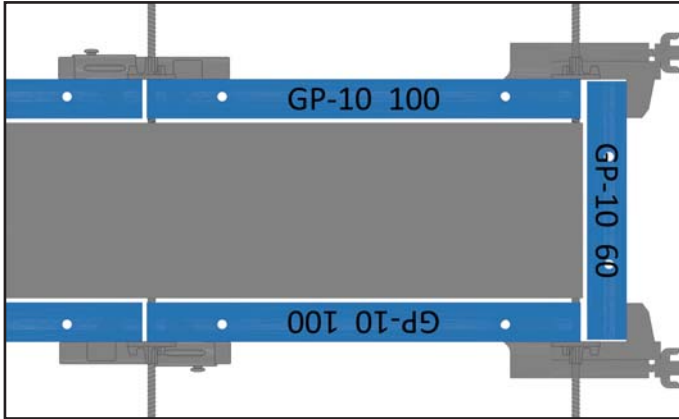

FASE 1:

Posizionare n° 2 pannelli GP-10 perpendicolarmente tra loro.

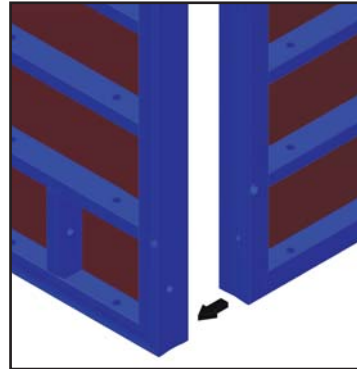

FASE 2:

Posizionare la morsa precedentemente aperta in corrispondenza dei traverzi di rinforzo. Inserire l'apposita spina nel foro presente nella piastra e nel traverso del pannello.

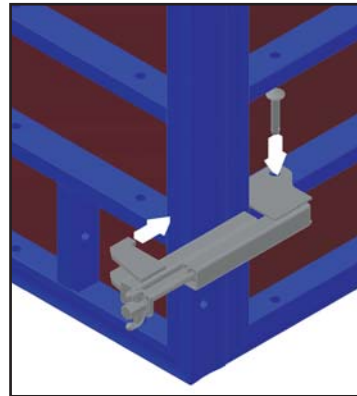

FASE 3:

Avvitare la barra di serraggio della morsa angolo esterno e fissare con una leva.

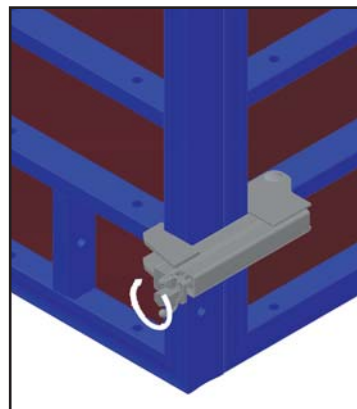

CHIUSURE DI GETTO ANGOLO ESTERNO 10X10

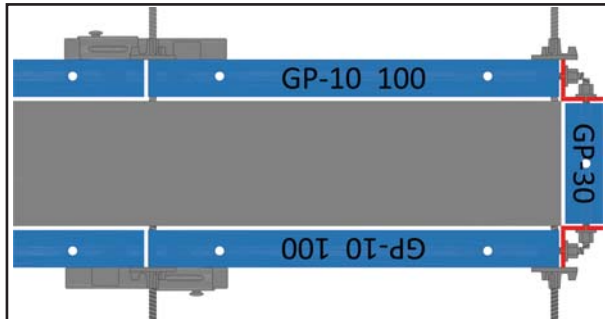

DESCRIZIONE:

Con il sistema GP-10 si può interrompere il getto utilizzando pannelli e accessori standard presenti in cantiere.

In questo caso si utilizzano due angoli esterni fissi 10x10, i quali vengono fissati mediante spina e cuneo al pannello centrale dimensionato in base allo spessore del muro.

Esempio:

- se lo spessore del muro è uguale a 30 cm, utilizzare un pannello GP-10 di larghezza 30 cm;
- se lo spessore del muro è uguale a 50 cm, utilizzare un pannello GP-10 di larghezza 50 cm;

MATERIALE UTILIZZATO:

222101	Angolo esterno 10X10 H300	PZ. 2
222201	Angolo esterno 10X10 H150	PZ. 2
222301	Angolo esterno 10X10 H270	PZ. 2
222401	Angolo esterno 10X10 H135	PZ. 2
222501	Angolo esterno 10X10 H330	PZ. 2
222601	Angolo esterno 10X10 H165	PZ. 2
291183	Spina fissa corta L.90 mm	PZ. ...
291211	Cuneo per spina	PZ. ...

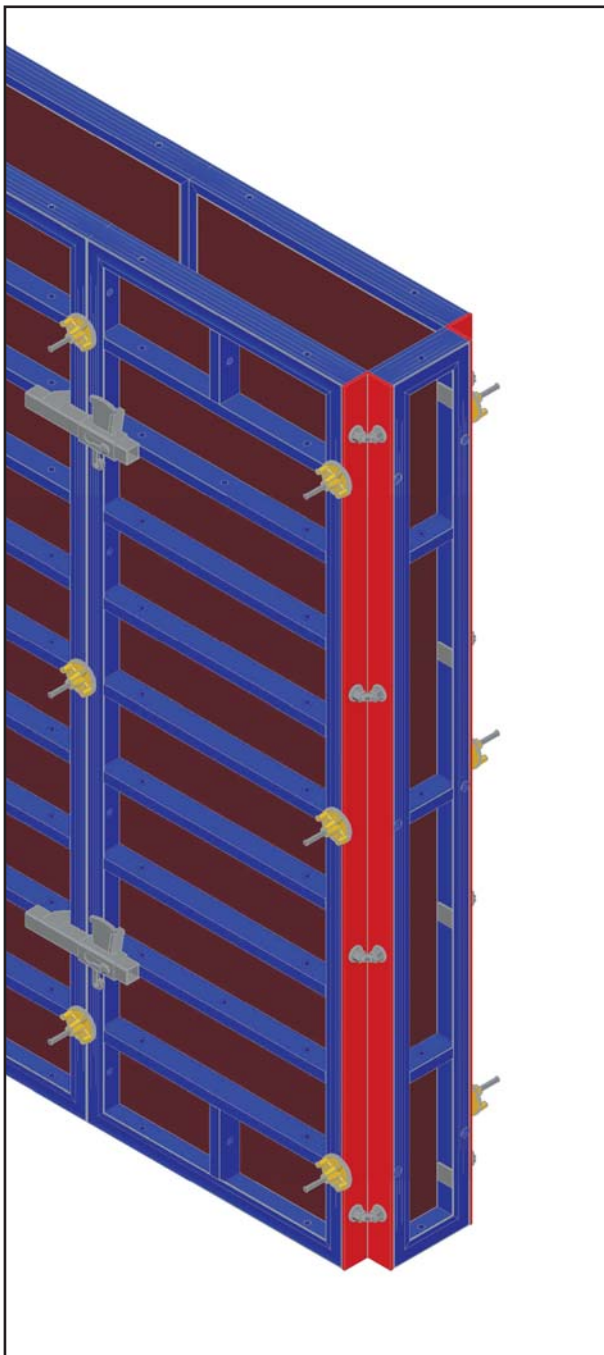

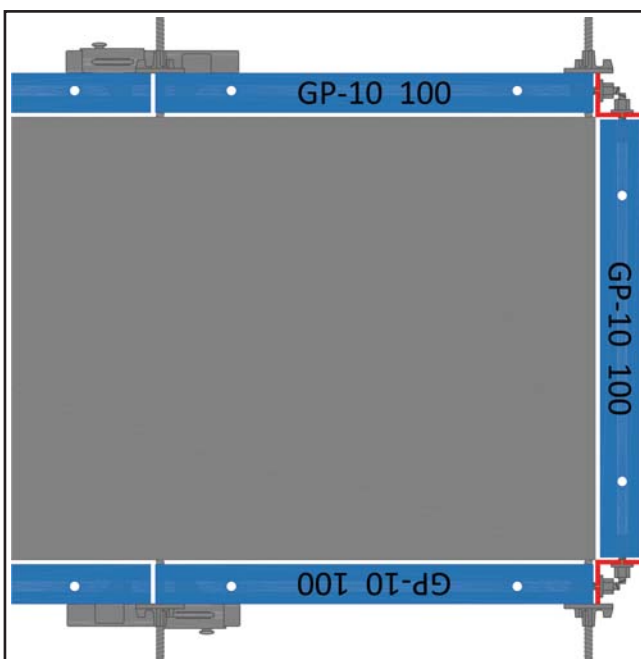
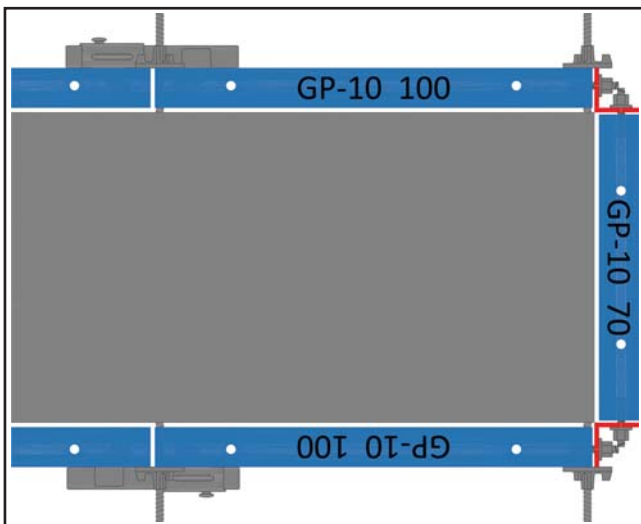
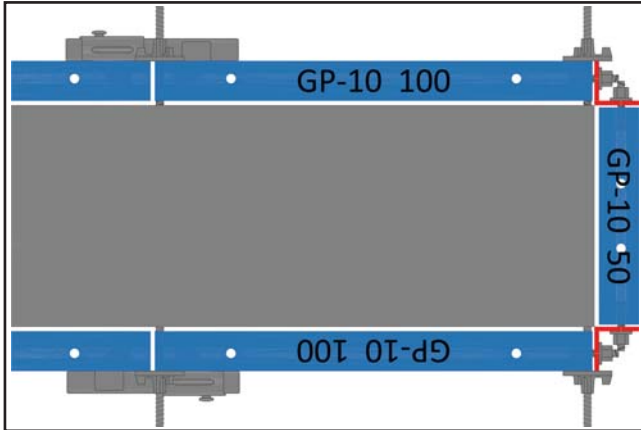

FASE 1:

Posizionare n° 1 pannello GP-10 e n° 1 angolo esterno 10x10 di uguale altezza. Assicurarsi che i fori presenti sul lato da 10 cm di entrambi i pezzi collimino alla perfezione per facilitare il successivo inserimento della spina.

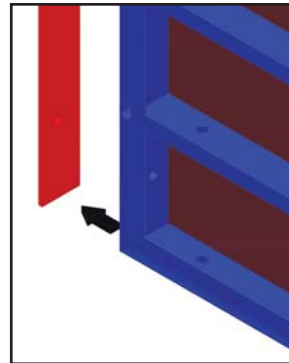

FASE 2:

Inserire la spina fissa L. 90 mm rispettando la direzione illustrata nell'immagine a fianco.

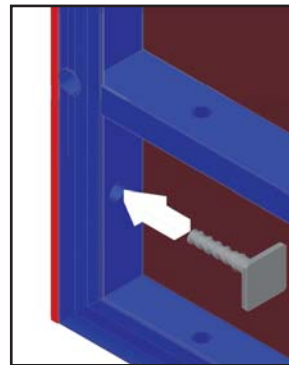

FASE 3:

Avvitare il dado M30 e fissare il tutto con la chiave M30.

Ripetere l'operazione in tutti i fori per garantire la perfetta tenuta dell'angolo.

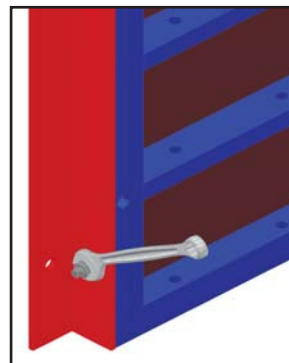

CHIUSURE DI GETTO TRAVERSINO DI COMPENSO

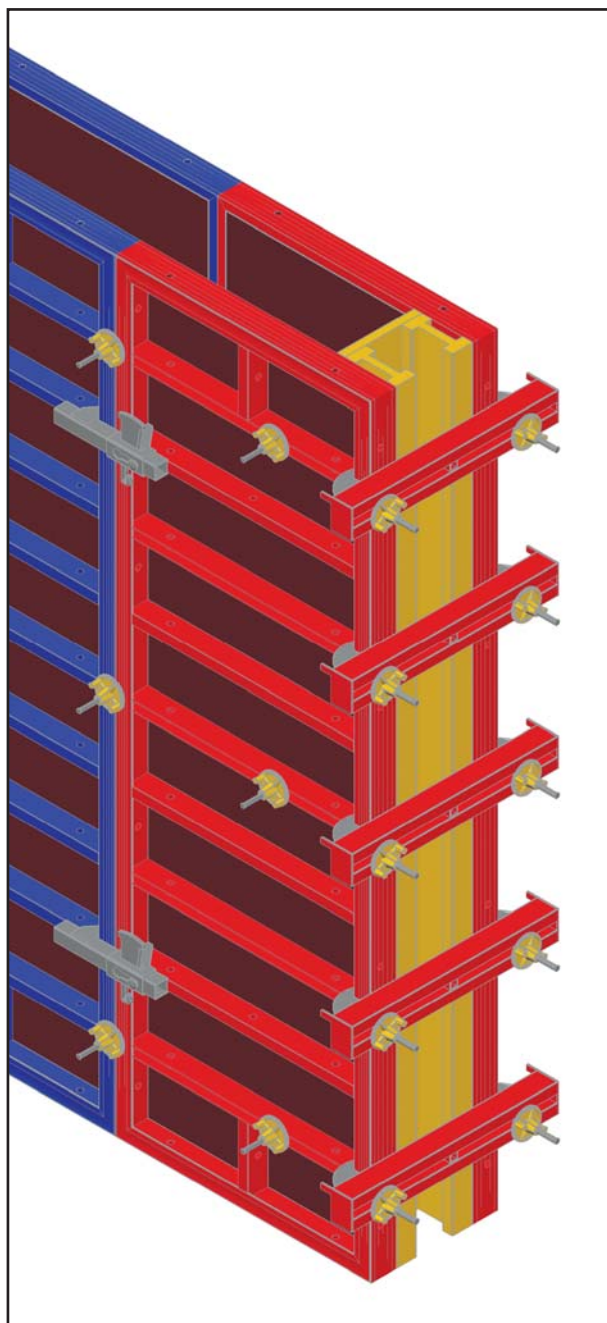
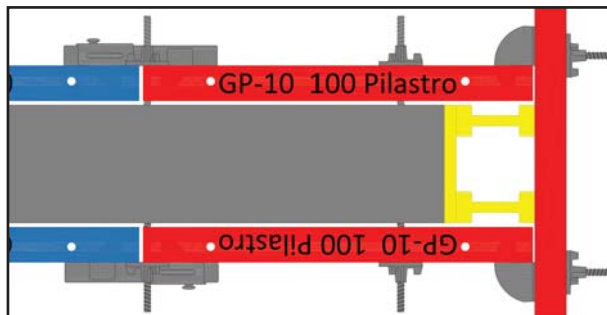

DESCRIZIONE:

Con il sistema GP-10 si può interrompere il getto utilizzando pannelli e accessori standard presenti in cantiere.

In questo caso si utilizzano i traversini di compenso e i morsetti pilastro in combinazione con il legname presente di solito in cantiere

Dimensionare la chiusura in legno in base allo spessore del muro.

MATERIALE UTILIZZATO:

811056	Traversino di compenso 50	PZ. ...
811101	Traversino di compenso 80	PZ. ...
291102	Morsetto pilastro compl.	PZ. ...



ATTENZIONE:

La GPrandina srl declina ogni responsabilità nel caso in cui si utilizzi legname in cattivo stato o in presenza di evidenti segni di danneggiamento.

Si obbliga l'utilizzatore ad utilizzare legname in buono stato.



ATTENZIONE:

Utilizzare questo sistema di chiusura con pareti con non superiori i 40 cm di spessore.

In caso contrario arrestare il getto con i sistemi visti in precedenza o contattare il nostro ufficio tecnico.

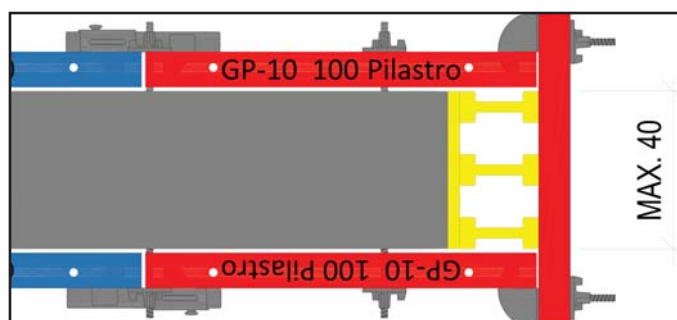

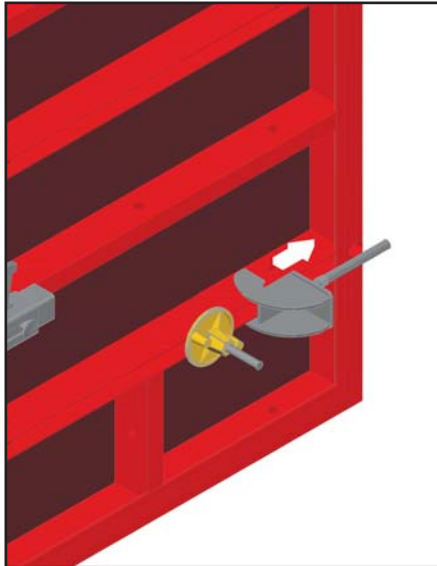

FASE 1:

Interrompere il getto con n° 2 pannelli pilastro, questo permette il passaggio barra anche al centro del pannello.
Posizionare i morsetti pilastro in corrispondenza dei traversi di rinforzo dei casseri.

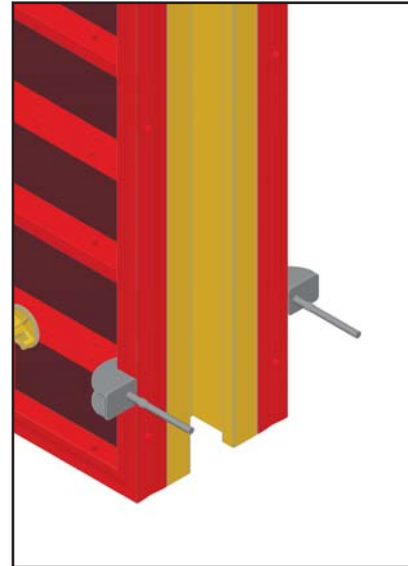

FASE 2:

Posizionare il 2° morsetto pilastro specularmente al primo installato.
Assicurarsi che il morsetto si incastri in sicurezza nel profilo.

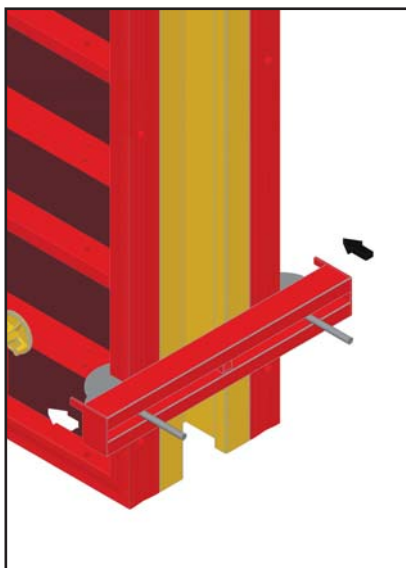

FASE 3:

Installare il traversino di compenso posizionando le barre filettate dei morsetti tra i due tubi 80x40 mm.

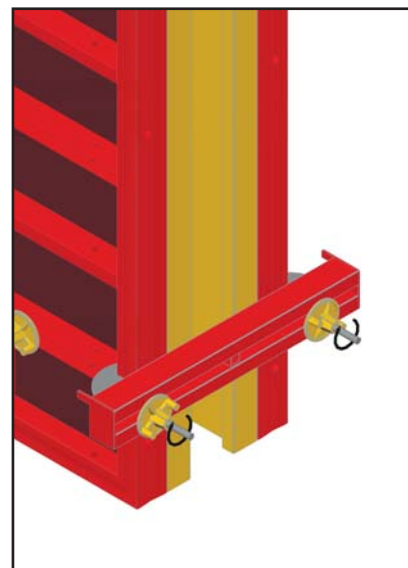

FASE 4:

Serrare i morsetti pilastro con le placche a dado fissandole con il martello.
Ripetere l'operazione su tutti i morsetti per rendere sicura la chiusura di getto.

RIPRESE DI GETTO TIPO A

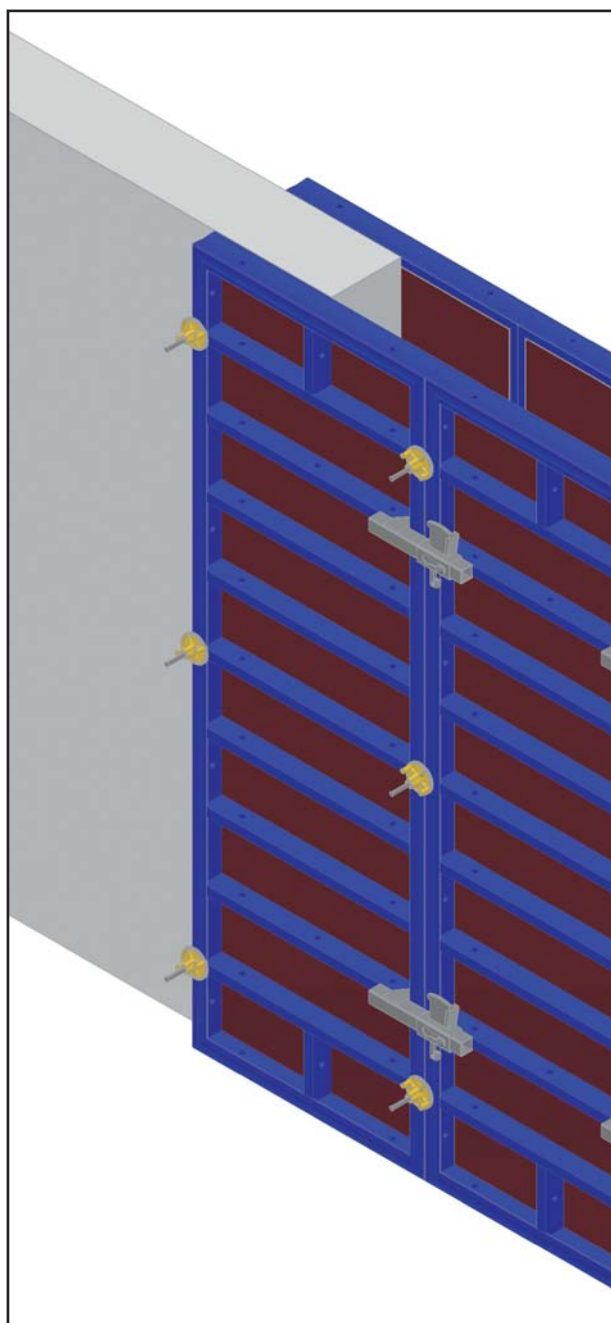
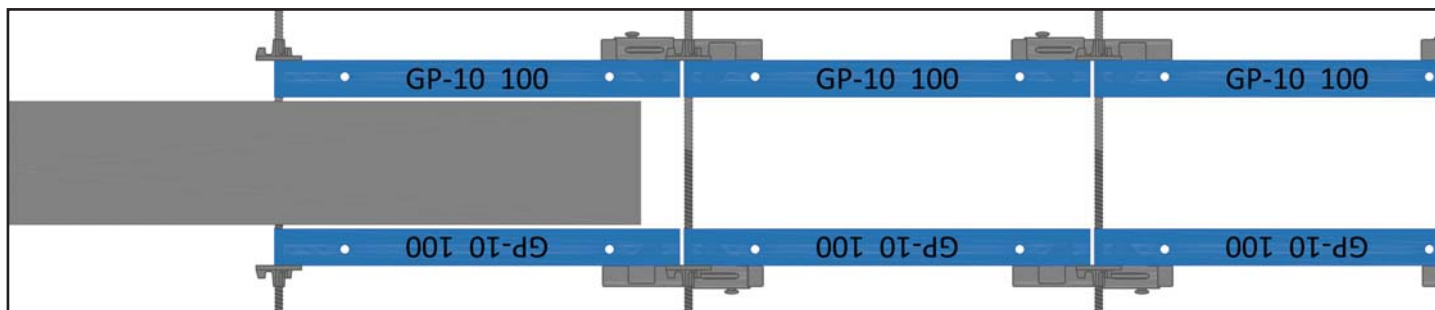

DESCRIZIONE:

Con il sistema GP-10 si può riprendere il getto utilizzando i pezzi standard presenti in cantiere.

In questo caso si riprende il getto fissando i casseri utilizzando il foro del passaggio barra esistente dal getto precedente.

MATERIALE UTILIZZATO:

	Pannello GP-10	PZ. 02
	Barra DW-15	PZ. ...
811051	Placca a dado DW-15	PZ. ...



SCEGLIERE LA GIUSTA BARRA DW15:

ARTICOLO	LUNGHEZZA BARRA DW15	SPESSORE MAX. MURO
811003	CM. 75	CM. 40
811004	CM. 100	CM. 65
811005	CM. 120	CM. 85
811006	CM. 150	CM. 115
811007	CM. 200	CM. 165
811008	CM. 250	CM. 215
811009	CM. 300	CM. 265
811010	CM. 400	CM. 365
811011	CM. 500	CM. 465
811012	CM. 600	CM. 565

RIPRESE DI GETTO TIPO B

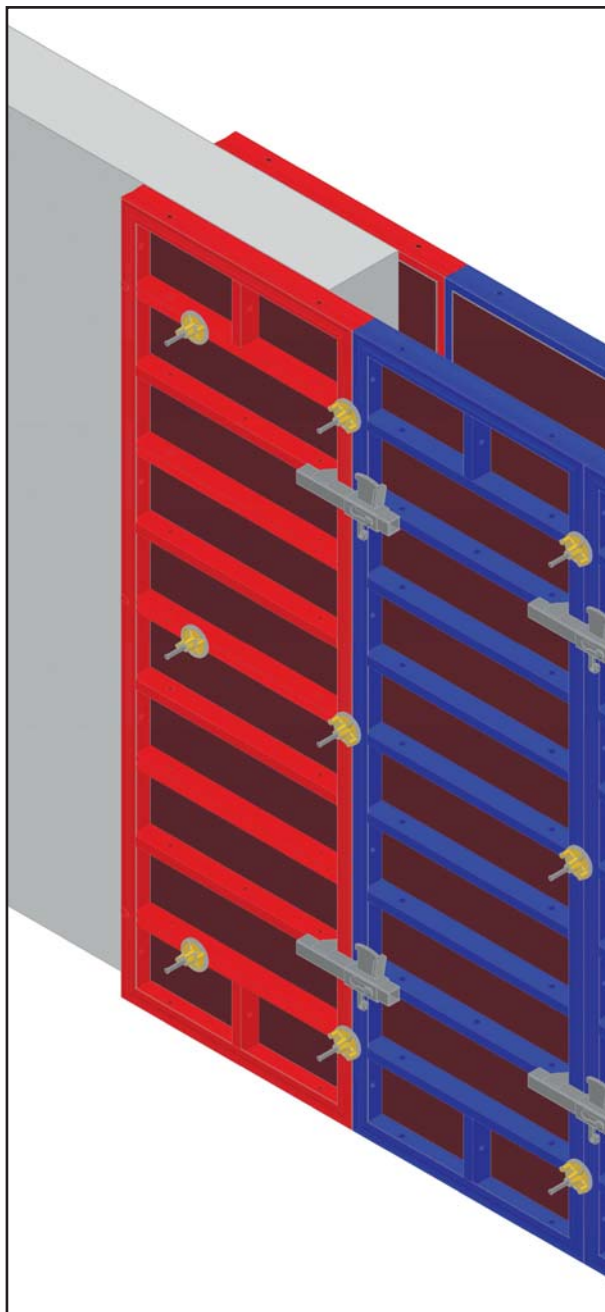
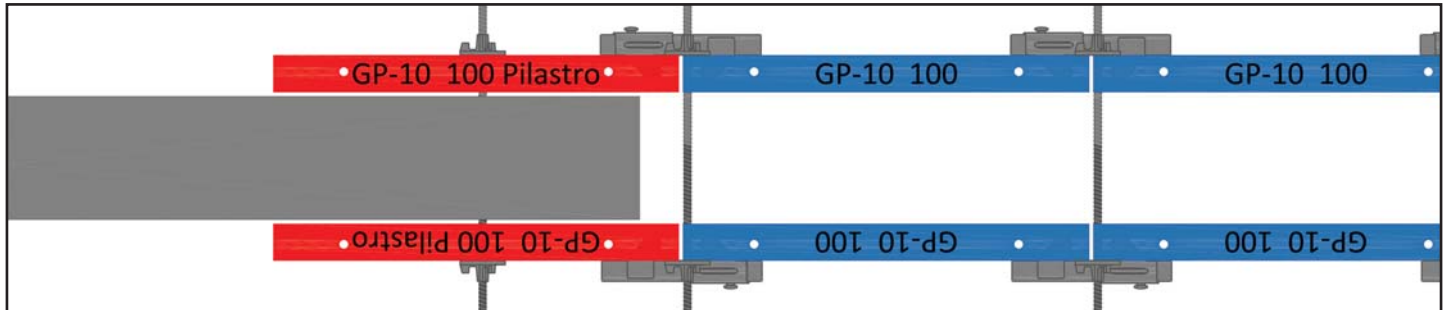

DESCRIZIONE:

Con il sistema GP-10 si può riprendere il getto utilizzando i pezzi standard presenti in cantiere.

In questo caso si riprende il getto fissando i casseri utilizzando il foro del passaggio barra esistente dal getto precedente.

Il pannello pilastro permette la regolazione della ripresa ogni 5 cm.

MATERIALE UTILIZZATO:

	Pannello GP-10 Pilastro Perforato	PZ. 02
	Barra DW-15	PZ. ...
811051	Placca a dado DW-15	PZ. ...



SCEGLIERE LA GIUSTA BARRA DW15:

ARTICOLO	LUNGHEZZA BARRA DW15	SPESSORE MAX. MURO
811003	CM. 75	CM. 40
811004	CM. 100	CM. 65
811005	CM. 120	CM. 85
811006	CM. 150	CM. 115
811007	CM. 200	CM. 165
811008	CM. 250	CM. 215
811009	CM. 300	CM. 265
811010	CM. 400	CM. 365
811011	CM. 500	CM. 465
811012	CM. 600	CM. 565

RIPRESE DI GETTO TIPO C

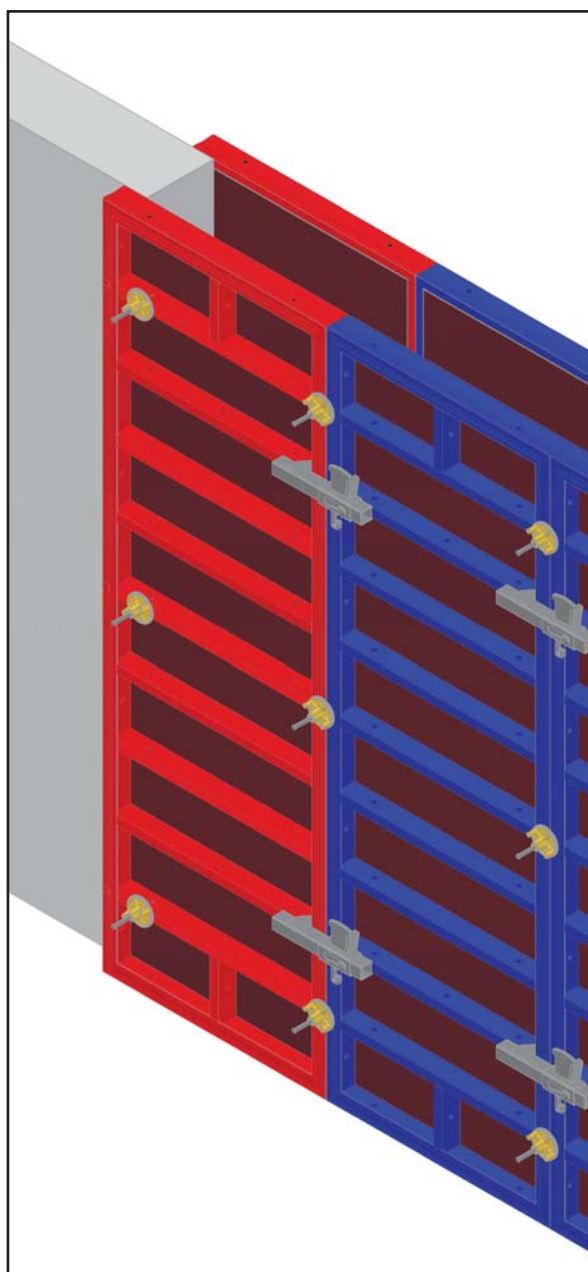
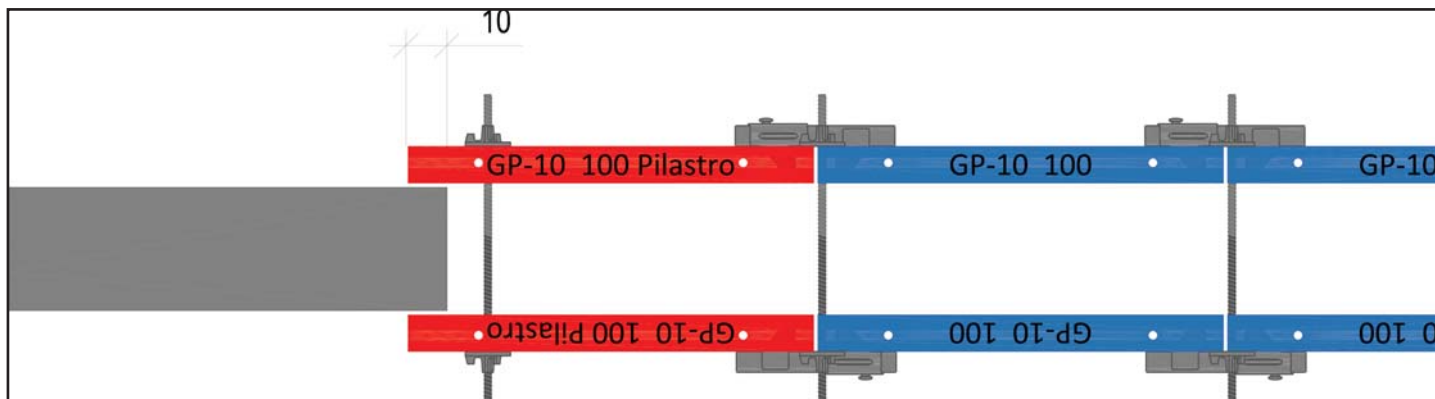

DESCRIZIONE:

Con il sistema GP-10 si può riprendere il getto utilizzando i pezzi standard presenti in cantiere.

In questo caso si riprende il getto utilizzando il pannello GP-10 pilastro che permette di posizionare la barra DW15 in prossimità del getto precedente.

Appoggiare il cassero al getto precedente per almeno 10 cm, per evitare la fuoriuscita del calcestruzzo nel getto successivo.

MATERIALE UTILIZZATO:

	Pannello GP-10 pilastro preforato	PZ. 02
	Barra DW-15	PZ. ...
811051	Placca a dado DW-15	PZ. ...



SCEGLIERE LA GIUSTA BARRA DW15:

ARTICOLO	LUNGHEZZA BARRA DW15	SPESSORE MAX. MURO
811003	CM. 75	CM. 40
811004	CM. 100	CM. 65
811005	CM. 120	CM. 85
811006	CM. 150	CM. 115
811007	CM. 200	CM. 165
811008	CM. 250	CM. 215
811009	CM. 300	CM. 265
811010	CM. 400	CM. 365
811011	CM. 500	CM. 465
811012	CM. 600	CM. 565

RIPRESE DI GETTO TIPO D

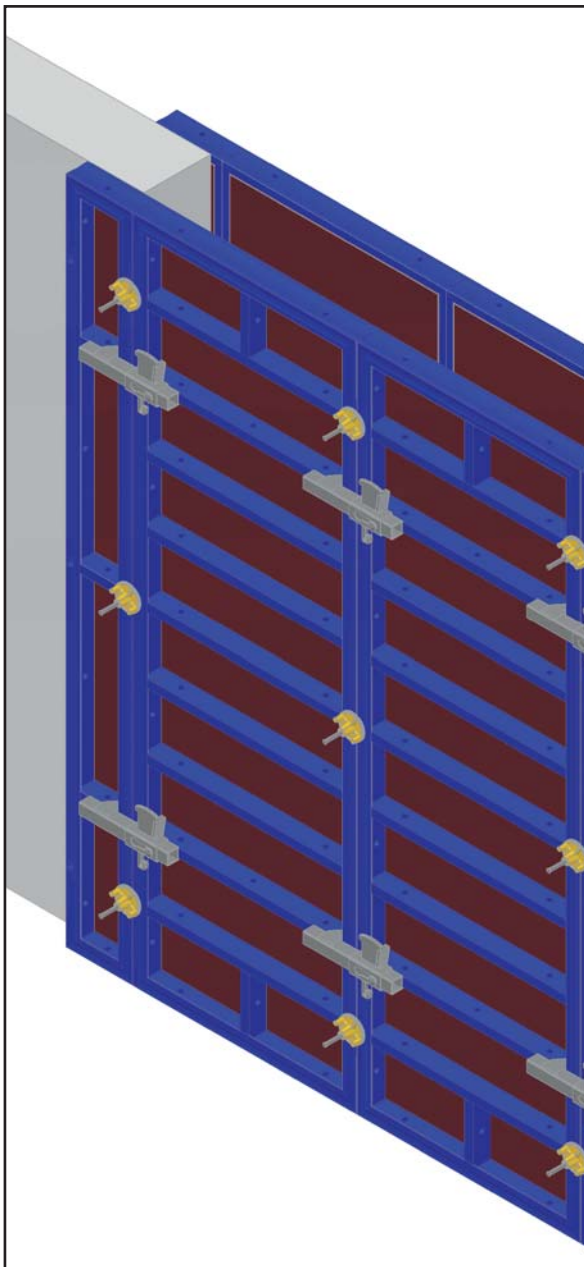
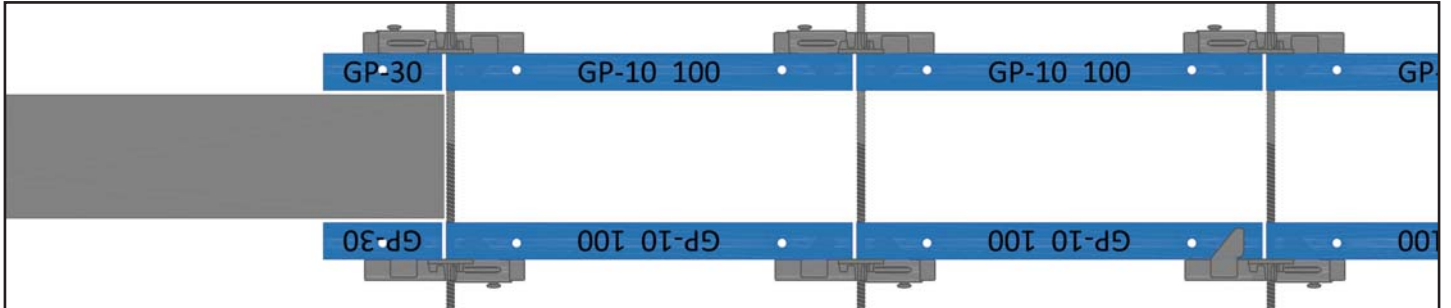

DESCRIZIONE:

Con il sistema GP-10 si può riprendere il getto utilizzando i pezzi standard presenti in cantiere.

In questo caso si riprende il getto posizionando i casseri in prossimità del getto precedente; per impedire la fuoriuscita del calcestruzzo fissare ai casseri un altro pannello: la resistenza alla spinta è garantita dalla barra DW15 completa di placche a dado DW15.

MATERIALE UTILIZZATO:

	Pannello GP-10	PZ. 02
	Barra DW-15	PZ. ...
811051	Placca a dado DW-15	PZ. ...



SCEGLIERE LA GIUSTA BARRA DW15:

ARTICOLO	LUNGHEZZA BARRA DW15	SPESSORE MAX. MURO
811003	CM. 75	CM. 40
811004	CM. 100	CM. 65
811005	CM. 120	CM. 85
811006	CM. 150	CM. 115
811007	CM. 200	CM. 165
811008	CM. 250	CM. 215
811009	CM. 300	CM. 265
811010	CM. 400	CM. 365
811011	CM. 500	CM. 465
811012	CM. 600	CM. 565

RIPRESE DI GETTO TIPO E

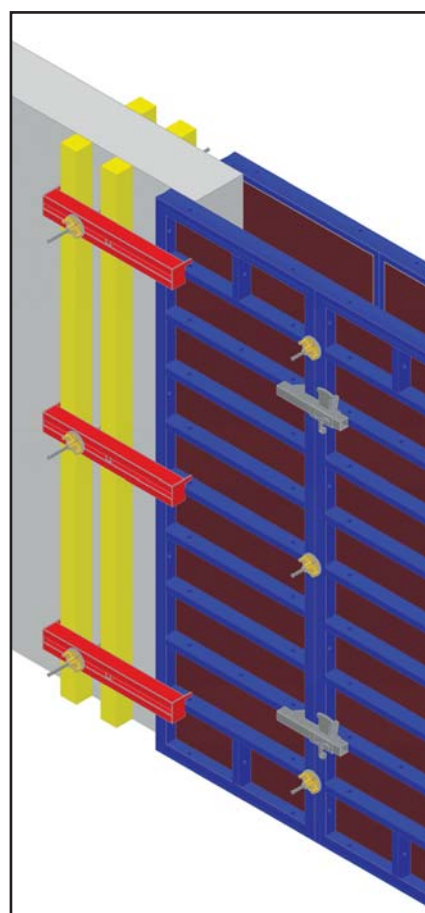
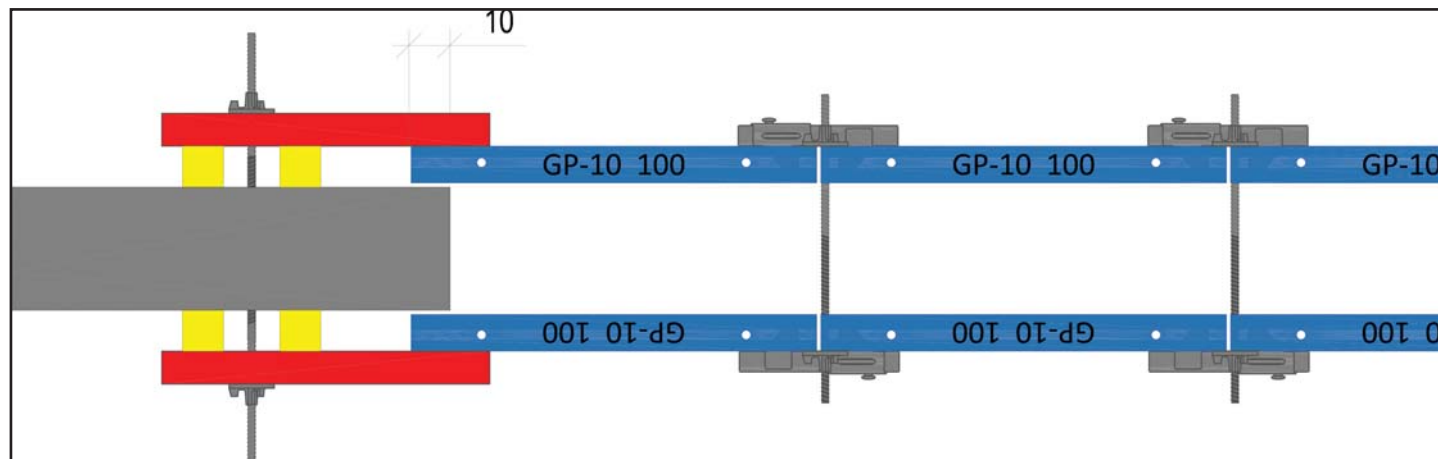

DESCRIZIONE:

Con il sistema GP-10 si può riprendere il getto utilizzando i pezzi standard presenti in cantiere.

In questo caso si riprende il getto fissando i casseri utilizzando i traversini di compenso 80 cm facendo passare la barra DW15 nel foro esistente dal getto precedente.

Tra il traversino di compenso e la parete esistente, prevedere un murale in legno (a carico dell'utilizzatore) di spessore 10 cm per collimare il dislivello tra la parete e il cassero.

Appoggiare il cassero al getto precedente per almeno 10 cm, per evitare la fuoriuscita del calcestruzzo nel getto successivo.

MATERIALE UTILIZZATO:

	Pannello GP-10	PZ. 02
811102	Traversino di compenso 80	PZ. ...
	Barra DW-15	PZ. ...
811051	Placca a dado DW-15	PZ. ...



SCEGLIERE LA GIUSTA BARRA DW15:

ARTICOLO	LUNGHEZZA BARRA DW15	SPESSORE MAX. MURO
811003	CM. 75	CM. 25
811004	CM. 100	CM. 50
811005	CM. 120	CM. 70
811006	CM. 150	CM. 100
811007	CM. 200	CM. 150
811008	CM. 250	CM. 200
811009	CM. 300	CM. 250
811010	CM. 400	CM. 350
811011	CM. 500	CM. 450
811012	CM. 600	CM. 550



ATTENZIONE:

La GPrandina srl declina ogni responsabilità nel caso in cui si utilizzi legname in cattivo stato o in presenza di evidenti segni di danneggiamento.

Si obbliga l'utilizzatore ad utilizzare legname in buono stato.

RIPRESE DI GETTO TIPO F

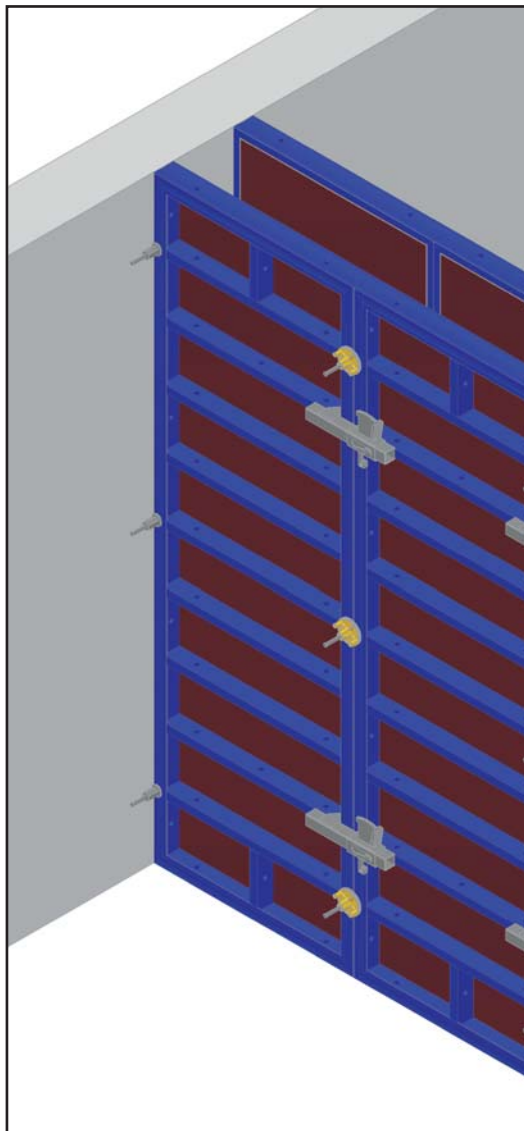
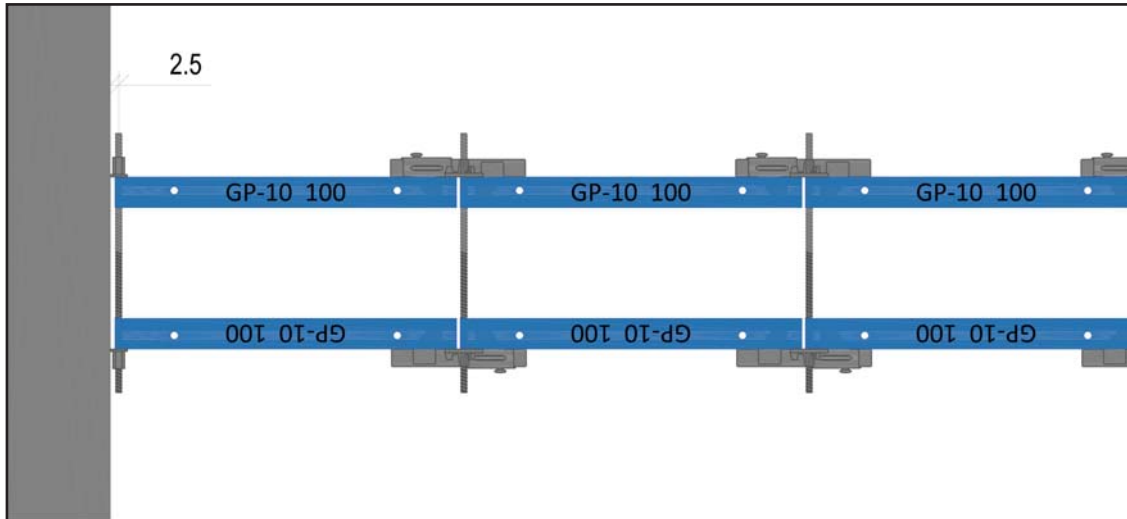

DESCRIZIONE:

Con il sistema GP-10 si può riprendere il getto utilizzando i pezzi standard presenti in cantiere.

In questo caso si riprende il getto appoggiando i casseri alla parete esistente.

Per il fissaggio della barra DW15 utilizzare il dado con rondella DW15; in questo caso non è possibile utilizzare la placca a dado in quanto la mancanza di spazio non permette il montaggio.

MATERIALE UTILIZZATO:

	Pannello GP-10	PZ. 02
	Barra DW-15	PZ. ...
811054	Dado con rondella DW-15	PZ. ...



SCEGLIERE LA GIUSTA BARRA DW15:

ARTICOLO	LUNGHEZZA BARRA DW15	SPESSORE MAX. MURO
811003	CM. 75	CM. 40
811004	CM. 100	CM. 65
811005	CM. 120	CM. 85
811006	CM. 150	CM. 115
811007	CM. 200	CM. 165
811008	CM. 250	CM. 215
811009	CM. 300	CM. 265
811010	CM. 400	CM. 365
811011	CM. 500	CM. 465
811012	CM. 600	CM. 565

RIPRESE DI GETTO TIPO G

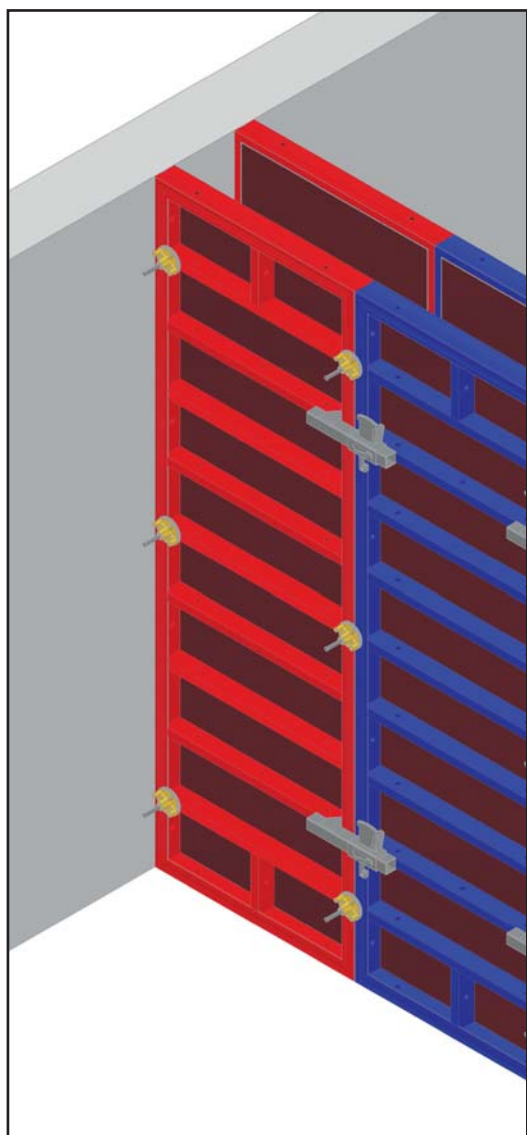
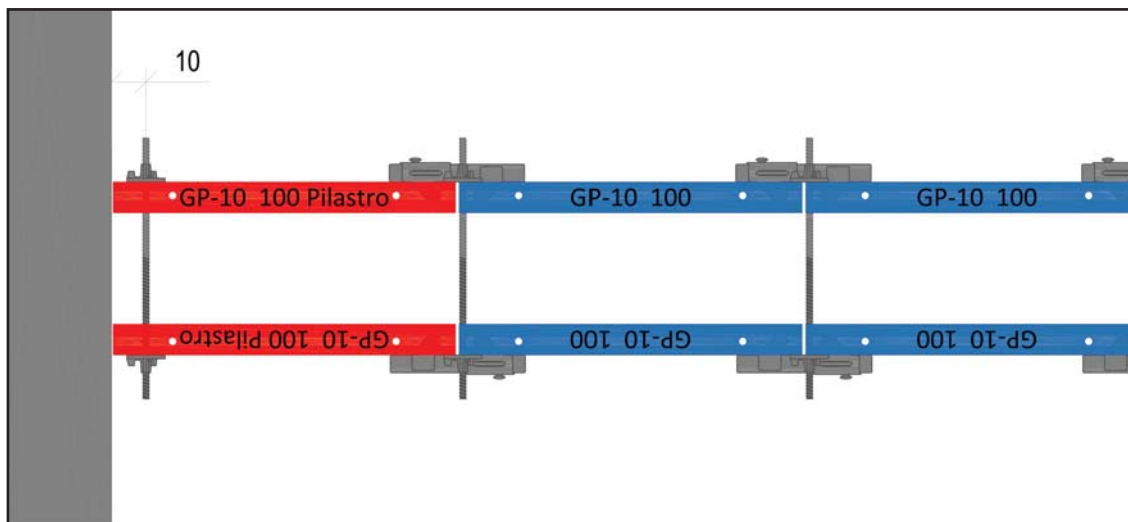

DESCRIZIONE:

Con il sistema GP-10 si può riprendere il getto utilizzando i pezzi standard presenti in cantiere.

In questo caso si riprende il getto appoggiando i pannelli pilastro alla parete esistente.

Grazie ai traversi multiforo si possono utilizzare le placche a dado DW15 per fissare le barre DW15.

MATERIALE UTILIZZATO:

	Pannello GP-10	PZ. 02
	Barra DW-15	PZ. ...
811051	Placca a dado DW-15	PZ. ...



SCEGLIERE LA GIUSTA BARRA DW15:

ARTICOLO	LUNGHEZZA BARRA DW15	SPESSORE MAX. MURO
811003	CM. 75	CM. 40
811004	CM. 100	CM. 65
811005	CM. 120	CM. 85
811006	CM. 150	CM. 115
811007	CM. 200	CM. 165
811008	CM. 250	CM. 215
811009	CM. 300	CM. 265
811010	CM. 400	CM. 365
811011	CM. 500	CM. 465
811012	CM. 600	CM. 565

RIPRESE DI GETTO TIPO H

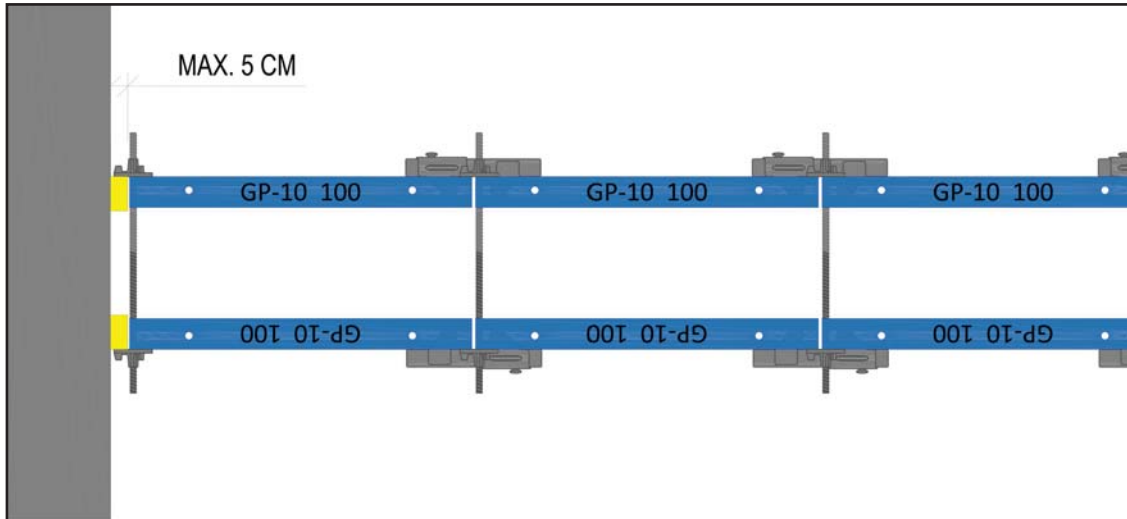

DESCRIZIONE:

Con il sistema GP-10 si può riprendere il getto utilizzando i pezzi standard presenti in cantiere.

In questo caso si riprende il getto appoggio al muro dei compensi da 5 cm. in legno e successivamente i pannelli GP-10.

MATERIALE UTILIZZATO:

	Pannello GP-10	PZ. 02
	Barra DW-15	PZ. ...
811051	Placca a dado DW-15	PZ. ...



SCEGLIERE LA GIUSTA BARRA DW15:

ARTICOLO	LUNGHEZZA BARRA DW15	SPESSORE MAX. MURO
811003	CM. 75	CM. 40
811004	CM. 100	CM. 65
811005	CM. 120	CM. 85
811006	CM. 150	CM. 115
811007	CM. 200	CM. 165
811008	CM. 250	CM. 215
811009	CM. 300	CM. 265
811010	CM. 400	CM. 365
811011	CM. 500	CM. 465
811012	CM. 600	CM. 565

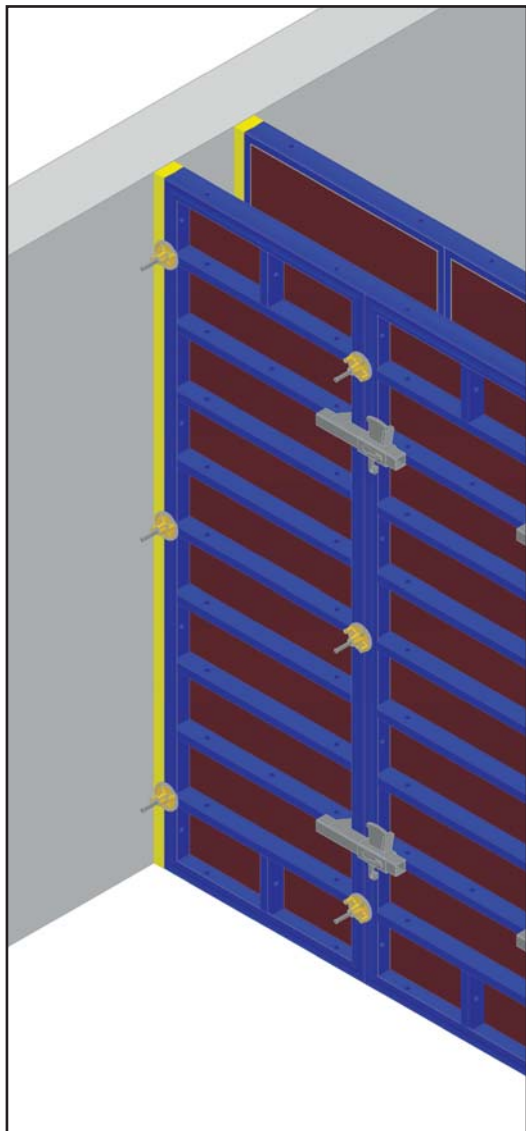





3.0.0

SISTEMA GP-10 PILASTRI

PRESCRIZIONI GENERALI:

I componenti devono essere installati secondo quanto illustrato in questa sezione del manuale. Per l'utilizzo in sicurezza degli elementi GP-10, l'utilizzatore deve predisporre una base adeguata di appoggio per quest'ultimi che supporti lo scarico a terra delle forze generate dal getto del calcestruzzo. E' severamente vietato utilizzare i sistemi GP-10 su basi poco resistenti quali legno, ghiaia, terra, ecc. E' severamente vietato apportare modifiche, aggiungere e sottrarre particolari agli elementi GPrandina. La GPrandina srl Building System declina ogni responsabilità da un uso scorretto dei propri sistemi di costruzione.

PILASTRO VARIABILE CON PANNELLI GP-10 PILASTRO

DESCRIZIONE:

Con il sistema GP-10 si possono comporre pilastri di varie dimensione e altezze.

In questo caso utilizzando i pannelli GP-10 Pilastro posizionati ad ala di mulino si compongono pilastri di dimensioni variabili servendosi sempre degli stessi articoli.

Dimensioni:

- pannello GP-10 pilastro 100: max. 80x80 cm - misura min. 10x10 cm;
- pannello GP-10 pilastro 90: max. 70x70 cm - misura min. 10x10 cm;
- pannello GP-10 pilastro 75: max. 55x55 cm - misura min. 10x10 cm;

MATERIALE UTILIZZATO:

	Pannello GP-10 pilastro	PZ. 04
291102	Morsetto pilastro completo	PZ. ...

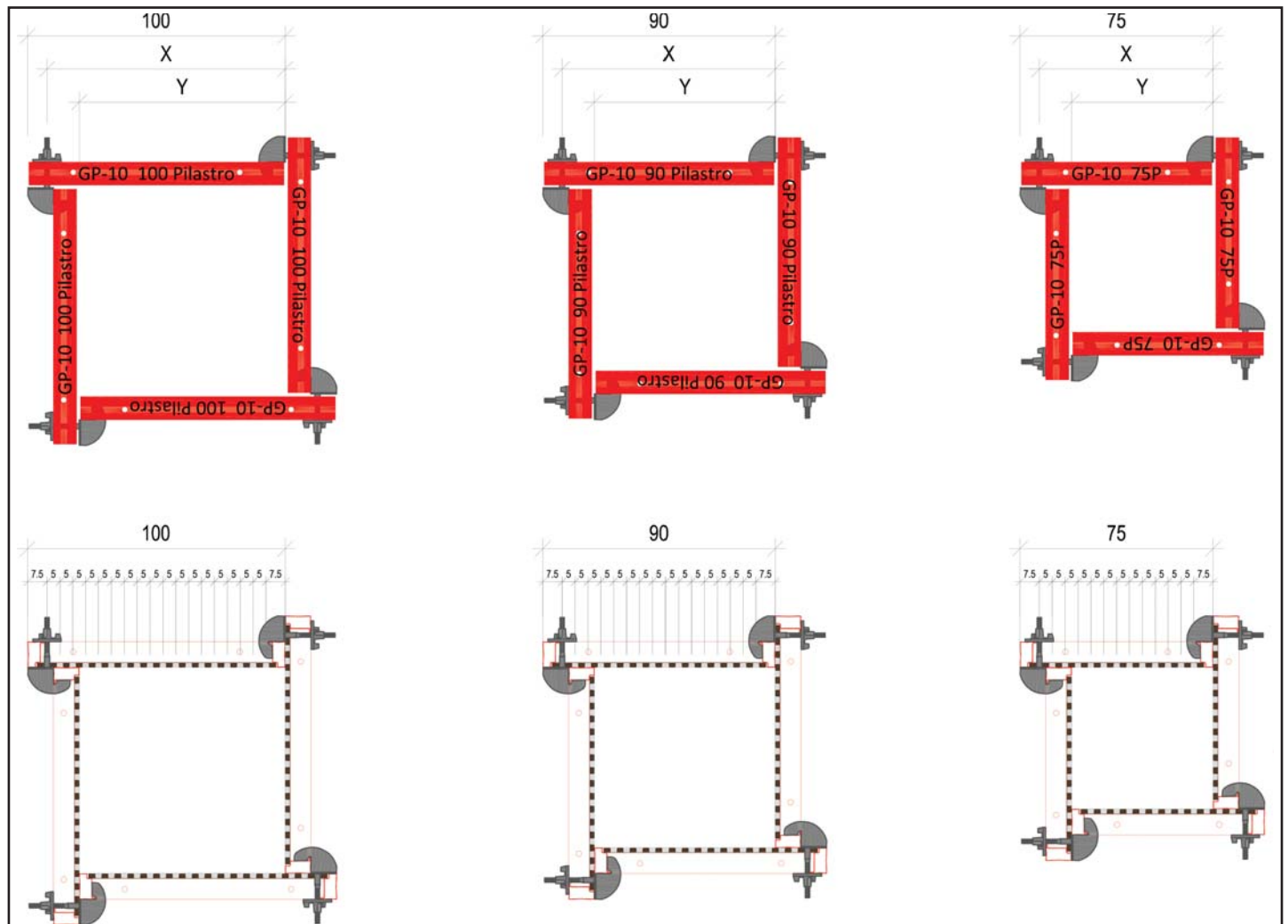

Dimensioni pannelli GP-10 (cm)			Y Misura pilastro (cm)	X Misura foro (cm)
GP-10 100	GP-10 90	GP-10 75	10	22,5
GP-10 100	GP-10 90	GP-10 75	15	27,5
GP-10 100	GP-10 90	GP-10 75	20	32,5
GP-10 100	GP-10 90	GP-10 75	25	37,5
GP-10 100	GP-10 90	GP-10 75	30	42,5
GP-10 100	GP-10 90	GP-10 75	35	47,5
GP-10 100	GP-10 90	GP-10 75	40	52,5
GP-10 100	GP-10 90	GP-10 75	45	57,5
GP-10 100	GP-10 90	GP-10 75	50	62,5
GP-10 100	GP-10 90	GP-10 75	55	67,5
GP-10 100	GP-10 90		60	72,5
GP-10 100	GP-10 90		65	77,5
GP-10 100	GP-10 90		70	82,5
GP-10 100			75	87,5
GP-10 100			80	92,5



PROCEDURA PER FORARE I PANNELLI PILASTRO CON IL KIT PILASTRO:

1



2



3



4



5



DESCRIZIONE:

- 1 - Girare il pannello GP-10 con i traversi di rinforzo verso l'alto.
Utilizzando la punta in dotazione con il kit, effettuare il foro che servirà come guida per i passaggi successivi.
- 2 - Girare il pannello GP-10 con il multistrato verso l'alto;
Utilizzando la punta in dotazione con il kit (fresatrice a tazza), effettuare la sede dove verrà posizionata la punta successiva;
- 3 - Utilizzare la punta \varnothing 22 mm in dotazione con il kit per effettuare il foro passante.
Assicurarsi che la punta abbia forato tutto il multistrato;
- 4 - Chiudere i fori con tappi conici \varnothing 22 mm in PVC dati in dotazione o acquistabili presso gli stabilimenti della GPrandina srl.

PILASTRO VARIABILE CON PANNELLI GP-10 PILASTRO

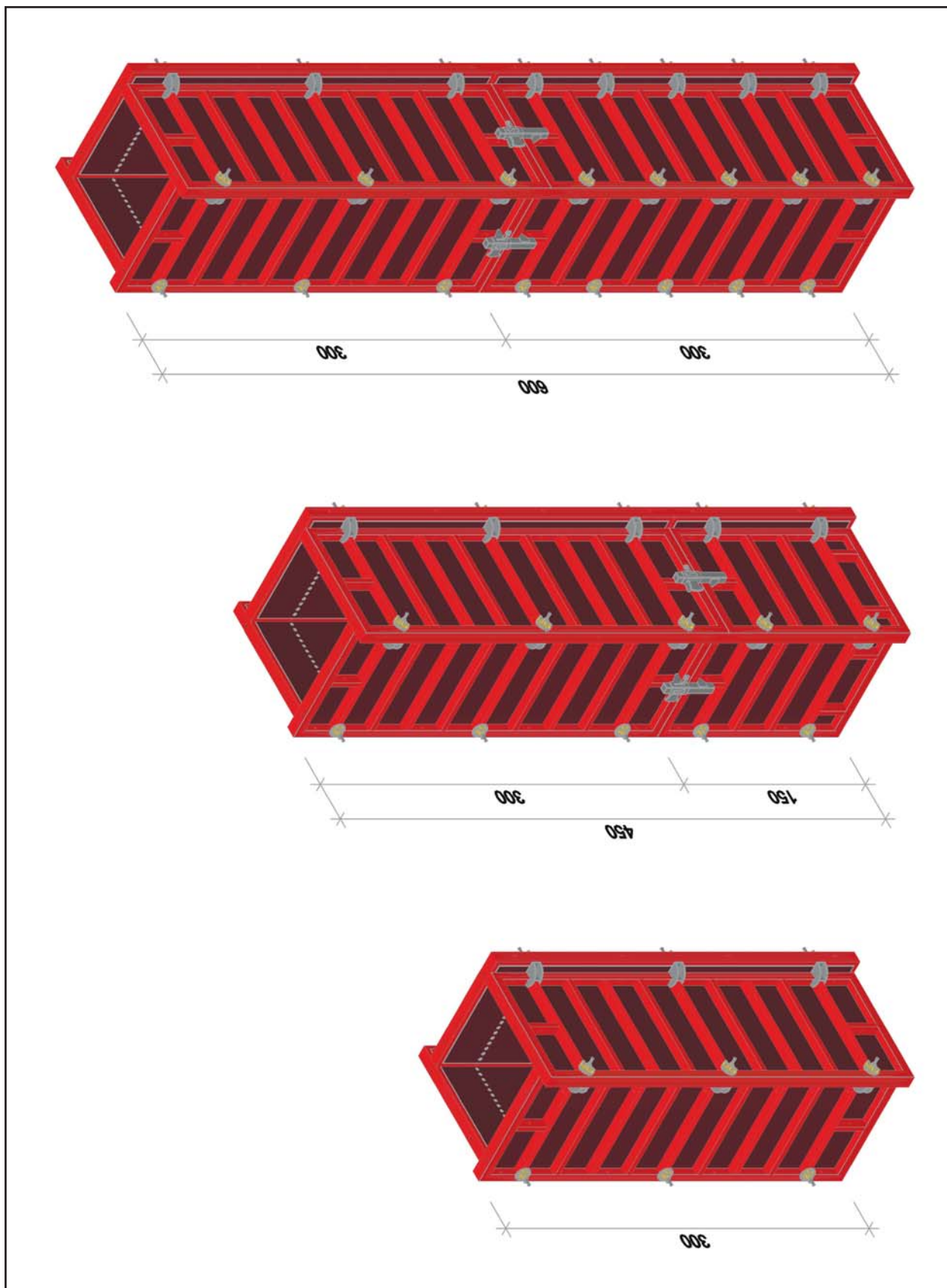

Dimensioni pannelli GP-10 (cm)			Y Misura pilastro (cm)	X Misura foro (cm)
GP-10 100	GP-10 90	GP-10 75	10	22,5
GP-10 100	GP-10 90	GP-10 75	15	27,5
GP-10 100	GP-10 90	GP-10 75	20	32,5
GP-10 100	GP-10 90	GP-10 75	25	37,5
GP-10 100	GP-10 90	GP-10 75	30	42,5
GP-10 100	GP-10 90	GP-10 75	35	47,5
GP-10 100	GP-10 90	GP-10 75	40	52,5
GP-10 100	GP-10 90	GP-10 75	45	57,5
GP-10 100	GP-10 90	GP-10 75	50	62,5
GP-10 100	GP-10 90	GP-10 75	55	67,5
GP-10 100	GP-10 90		60	72,5
GP-10 100	GP-10 90		65	77,5
GP-10 100	GP-10 90		70	82,5
GP-10 100			75	87,5
GP-10 100			80	92,5

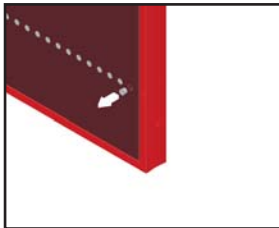

FASE 1:

Togliere il tappo in PVC in base alla misura determinata dalla dimensione del pilastro.
(vedi tabella sovrastante).

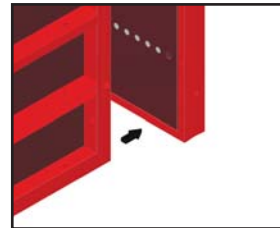

FASE 2:

Avvicinare il pannello perpendicolarmente rispetto al pannello precedentemente predisposto. Lasciare libero il foro dove è stato rimosso il tappo in PVC.

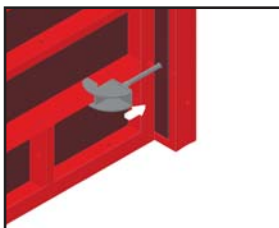

FASE 3:

Installare il morsetto pilastro inserendo la barra filettata in corrispondenza del foro e del traverso di rinforzo del pannello.



FASE 4:

Serrare il morsetto pilastro con la placca a dado DW15 in dotazione.

PILASTRO VARIABILE CON PANNELLI GP-10 PILASTRO

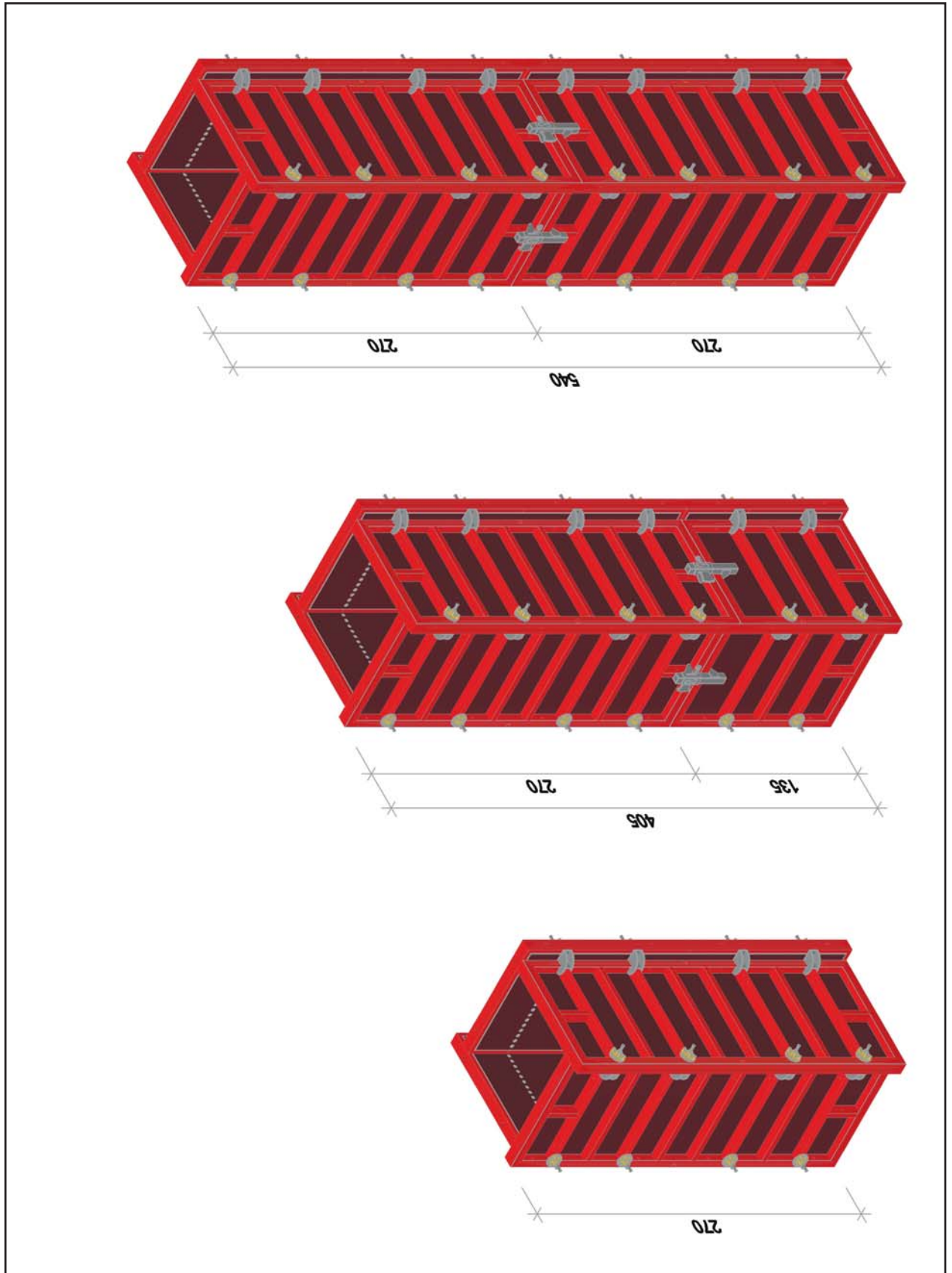

Dimensioni pannelli GP-10 (cm)			Y Misura pilastro (cm)	X Misura foro (cm)
GP-10 100	GP-10 90	GP-10 75	10	22,5
GP-10 100	GP-10 90	GP-10 75	15	27,5
GP-10 100	GP-10 90	GP-10 75	20	32,5
GP-10 100	GP-10 90	GP-10 75	25	37,5
GP-10 100	GP-10 90	GP-10 75	30	42,5
GP-10 100	GP-10 90	GP-10 75	35	47,5
GP-10 100	GP-10 90	GP-10 75	40	52,5
GP-10 100	GP-10 90	GP-10 75	45	57,5
GP-10 100	GP-10 90	GP-10 75	50	62,5
GP-10 100	GP-10 90	GP-10 75	55	67,5
GP-10 100	GP-10 90		60	72,5
GP-10 100	GP-10 90		65	77,5
GP-10 100	GP-10 90		70	82,5
GP-10 100			75	87,5
GP-10 100			80	92,5

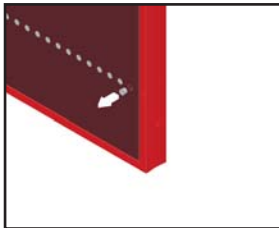

FASE 1:

Togliere il tappo in PVC in base alla misura determinata dalla dimensione del pilastro.
(vedi tabella sovrastante).

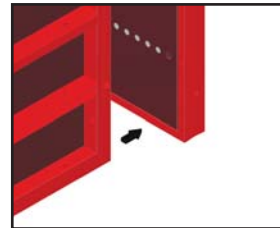

FASE 2:

Avvicinare il pannello perpendicolarmente rispetto al pannello precedentemente predisposto. Lasciare libero il foro dove è stato rimosso il tappo in PVC.

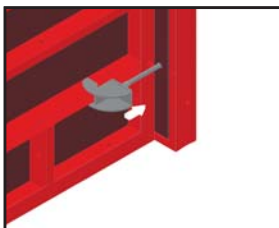

FASE 3:

Installare il morsetto pilastro inserendo la barra filettata in corrispondenza del foro e del traverso di rinforzo del pannello.



FASE 4:

Serrare il morsetto pilastro con la placca a dado DW15 in dotazione.

PILASTRO VARIABILE CON PANNELLI GP-10 PILASTRO

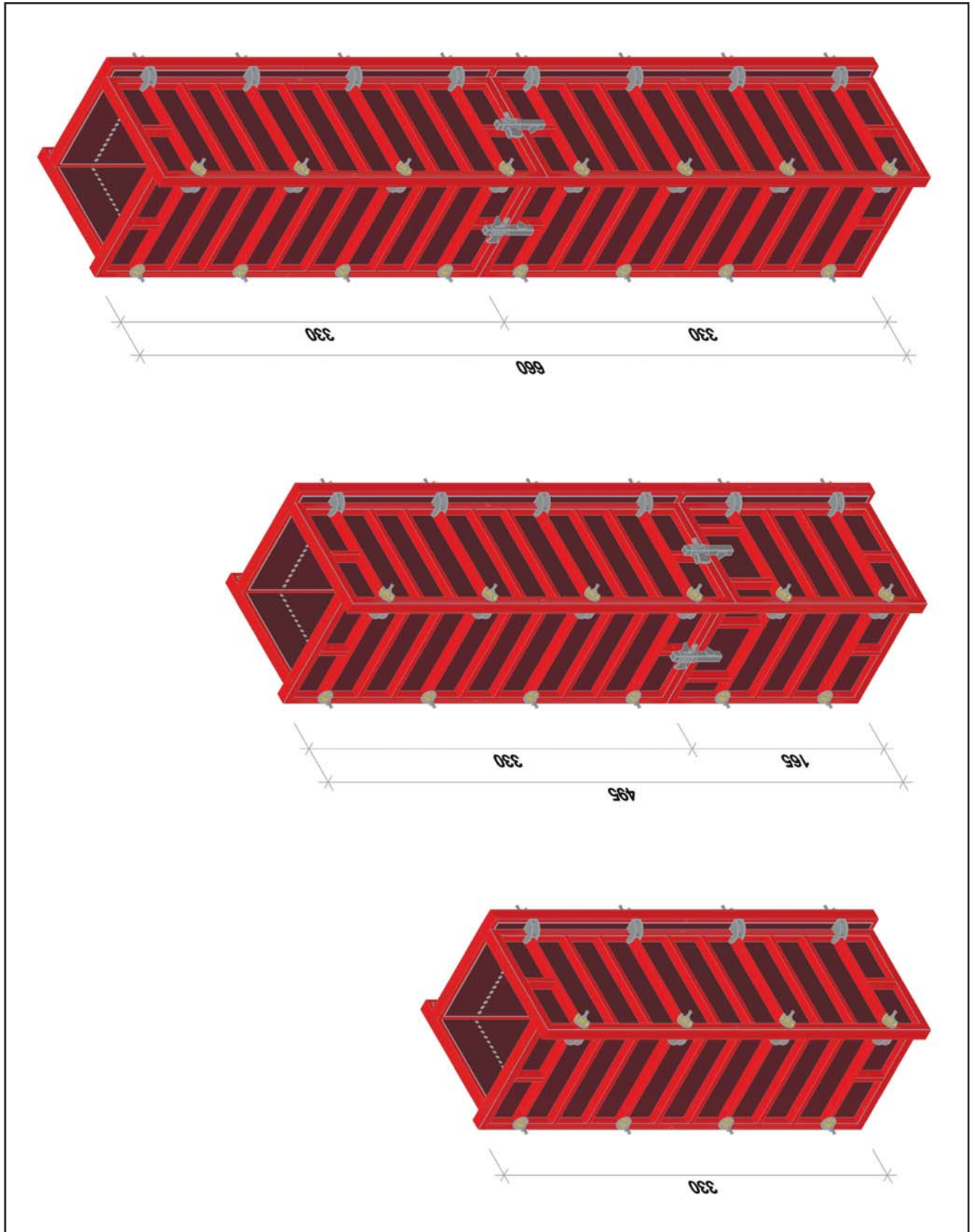

Dimensioni pannelli GP-10 (cm)			Y Misura pilastro (cm)	X Misura foro (cm)
GP-10 100	GP-10 90	GP-10 75	10	22,5
GP-10 100	GP-10 90	GP-10 75	15	27,5
GP-10 100	GP-10 90	GP-10 75	20	32,5
GP-10 100	GP-10 90	GP-10 75	25	37,5
GP-10 100	GP-10 90	GP-10 75	30	42,5
GP-10 100	GP-10 90	GP-10 75	35	47,5
GP-10 100	GP-10 90	GP-10 75	40	52,5
GP-10 100	GP-10 90	GP-10 75	45	57,5
GP-10 100	GP-10 90	GP-10 75	50	62,5
GP-10 100	GP-10 90	GP-10 75	55	67,5
GP-10 100	GP-10 90		60	72,5
GP-10 100	GP-10 90		65	77,5
GP-10 100	GP-10 90		70	82,5
GP-10 100			75	87,5
GP-10 100			80	92,5

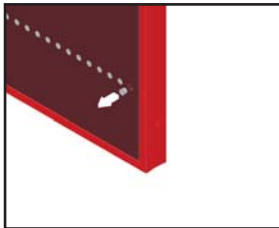

FASE 1:

Togliere il tappo in PVC in base alla misura determinata dalla dimensione del pilastro.
(vedi tabella sovrastante).

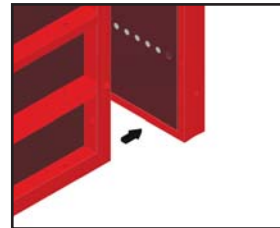

FASE 2:

Avvicinare il pannello perpendicolarmente rispetto al pannello precedentemente predisposto. Lasciare libero il foro dove è stato rimosso il tappo in PVC.

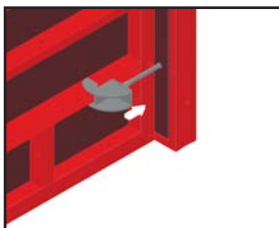

FASE 3:

Installare il morsetto pilastro inserendo la barra filettata in corrispondenza del foro e del traverso di rinforzo del pannello.



FASE 4:

Serrare il morsetto pilastro con la placca a dado DW15 in dotazione.

PILASTRO CON PANNELLI GP-10 A MISURA

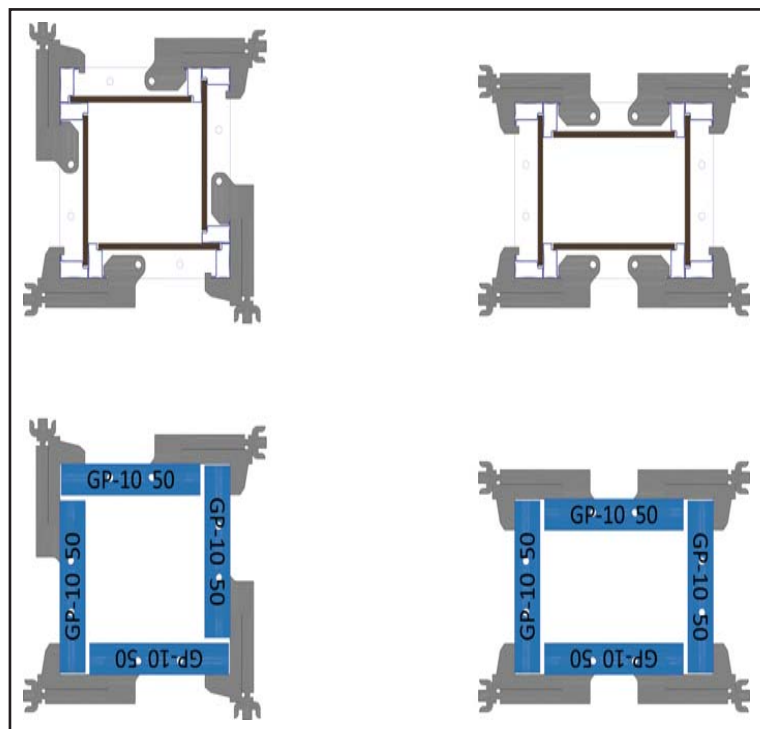

DESCRIZIONE:

Con il sistema GP-10 si possono comporre pilastri di varie dimensione e altezze.
In questo caso utilizzando i pannelli GP-10 a misura e combinandoli tra loro, si riescono a comporre tutte le tipologie di pilastri rettangolari e quadrati.
Essi vengono fissati tra di loro mediante morsa variabile angolo esterno completa.

MATERIALE UTILIZZATO:

Pannello GP-10	PZ. 04
291042 Morsa variabile angolo esterno compl.	PZ. ...

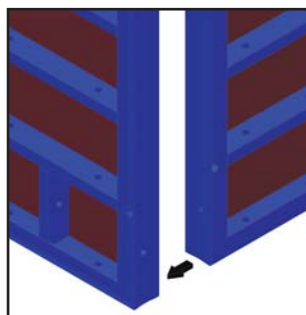

FASE 1:
Posizionare n° 2 pannelli GP-10 perpendicolarmente tra loro.

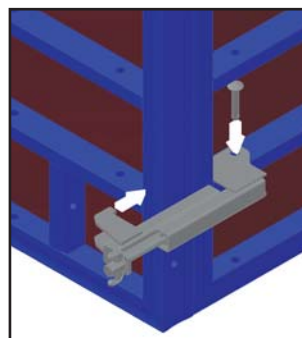

FASE 2:
Posizionare la morsa precedentemente aperta in corrispondenza dei traversi di rinforzo. Inserire l'apposita spina nel foro presente nella piastra e nel traverso del pannello.

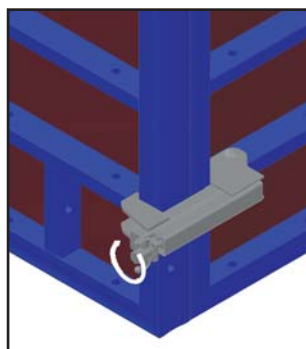

FASE 3:
Avvitare la barra di serraggio della morsa angolo esterno e fissare con una leva.

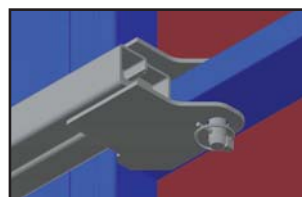

FASE 4:
Installare la coppia di sicurezza nella spina.

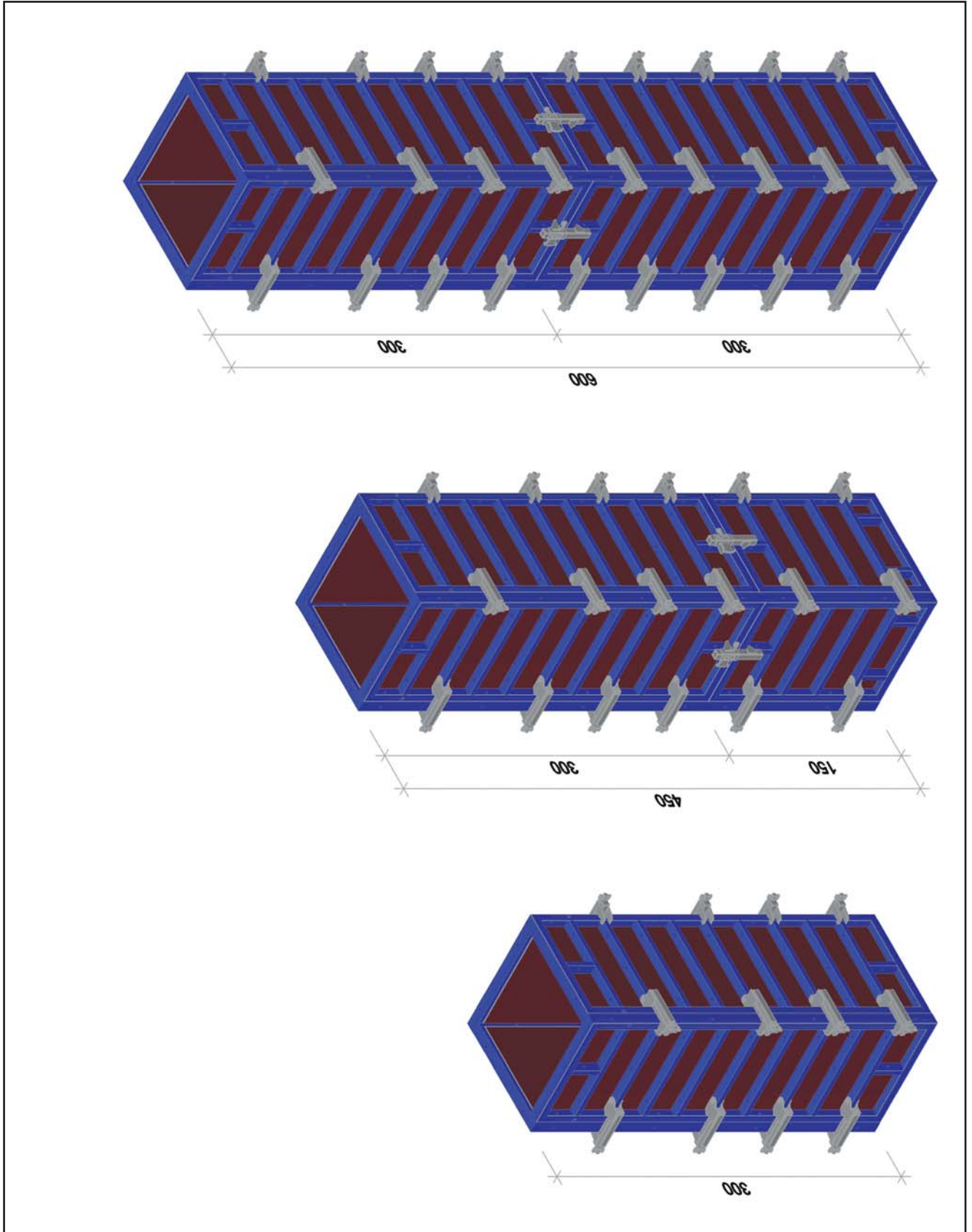

PILASTRO CON PANNELLI GP-10 A MISURA

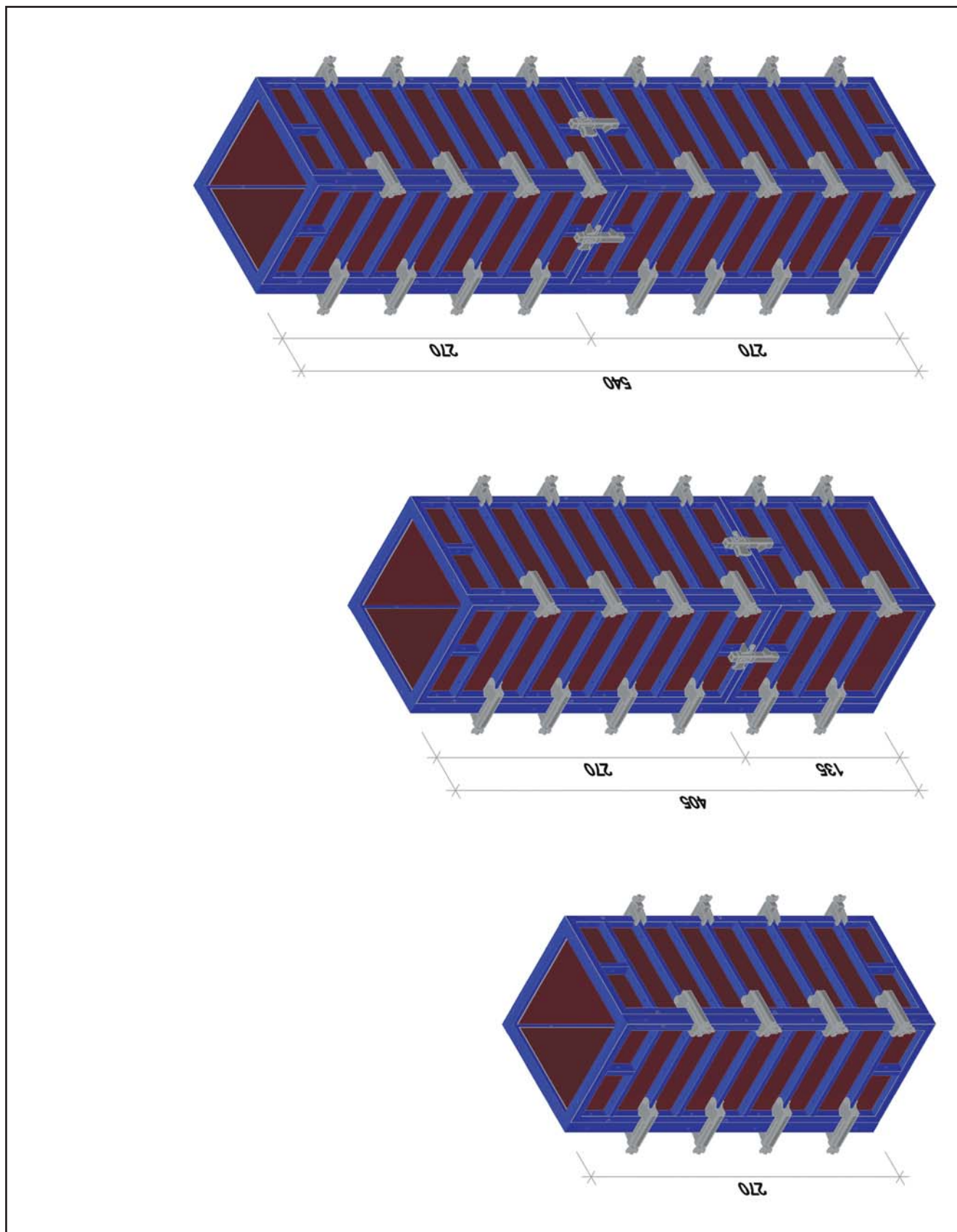

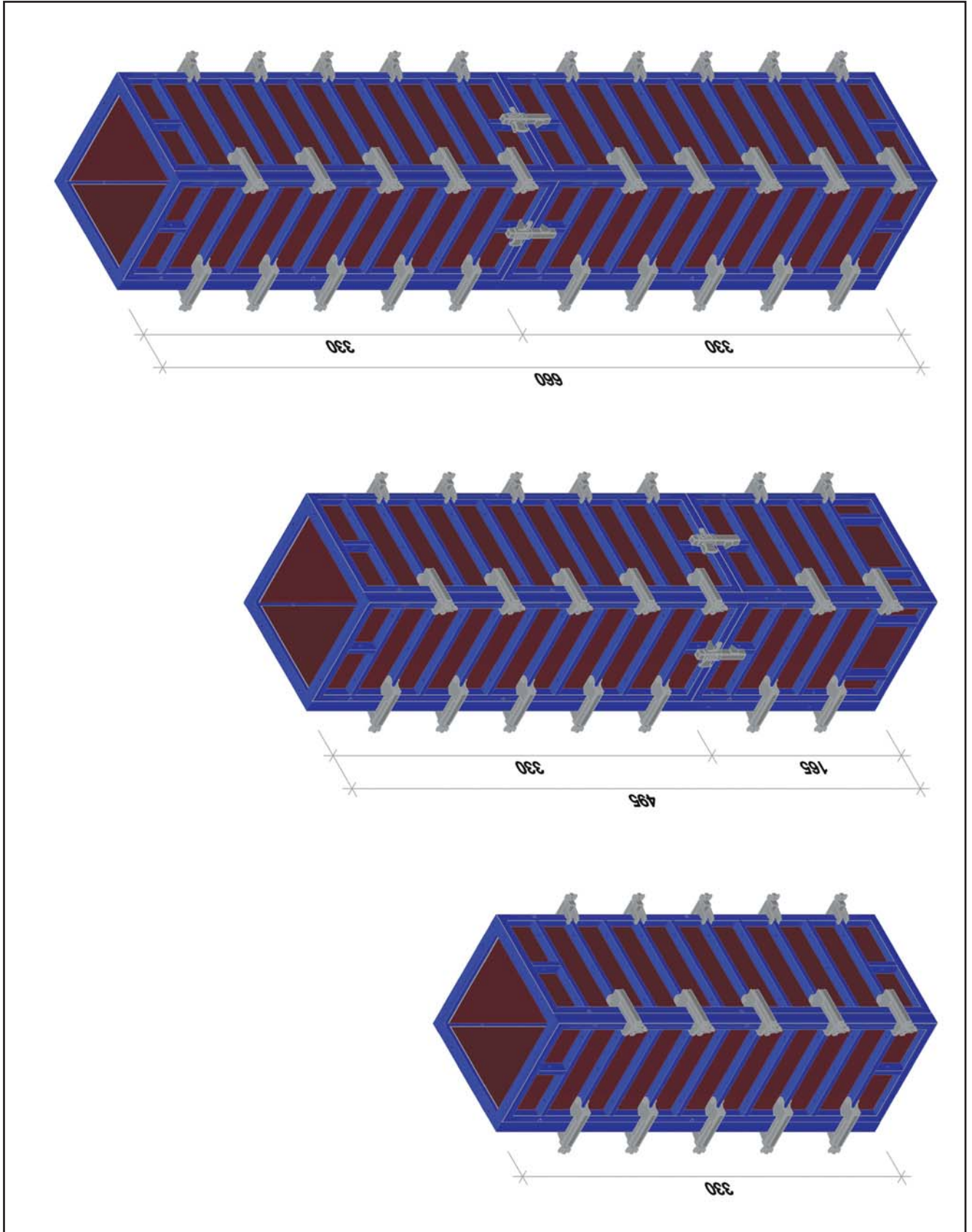

PILASTRO CON PANNELLI GP-10 A MISURA

DIMENSIONARE PANNELLO DI RACCORDO:

Per dimensionare i pannelli GP-10 per comporre un pilastro, eseguire questa semplice operazione:

$$X = Y + 10$$

- X = misura pannello da ricavare
- Y = dimensione pilastro
- 10 = misura fissa spessore pannello

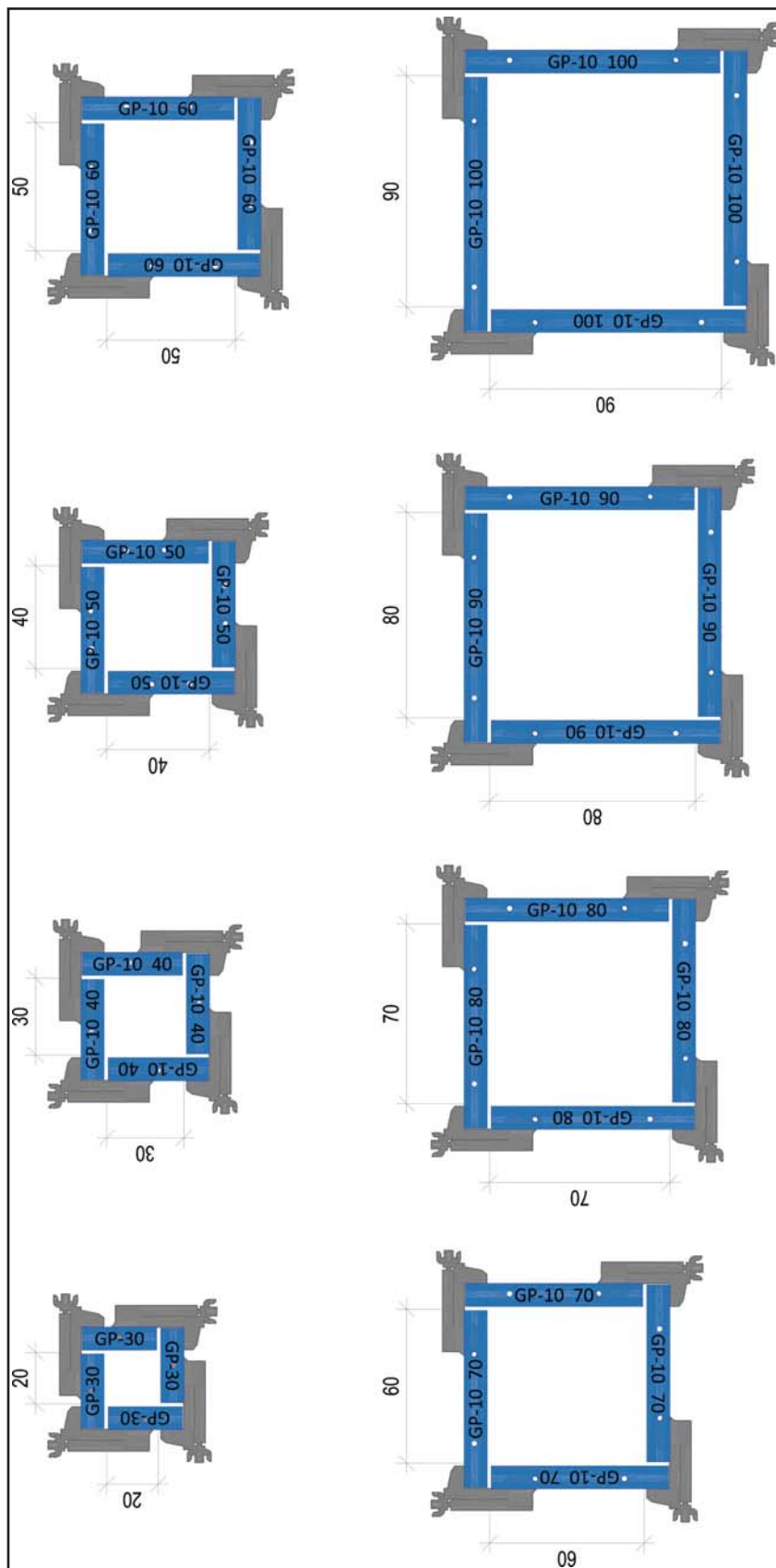
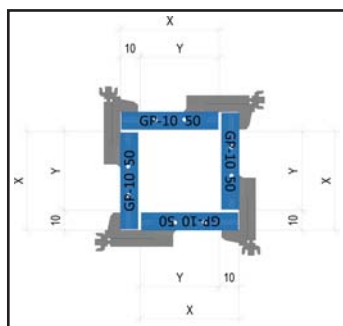

DIMENSIONARE PANNELLO DI RACCORDO:

Per dimensionare i pannelli GP-10 per comporre un pilastro, eseguire questa semplice operazione:

$$X = Y + 10 + 10$$

- X = misura pannello da ricavare
- Y = dimensione pilastro
- Z = dimensione pannello fisso
- 30 = misura fissa spessore pannello

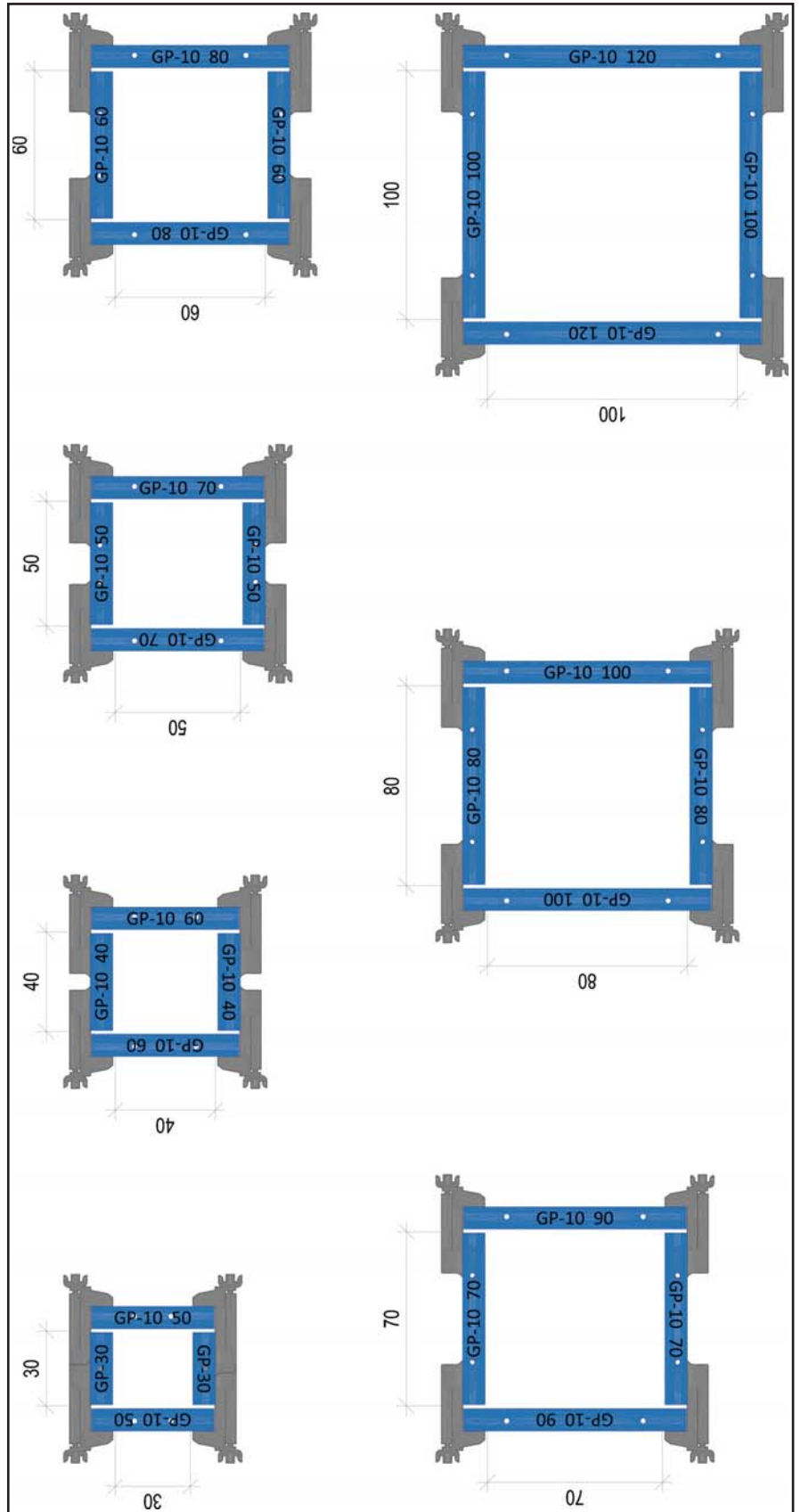
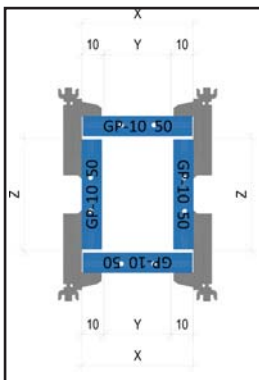

PILASTRO VARIABILE CON SQUADRA PILASTRO GP-10

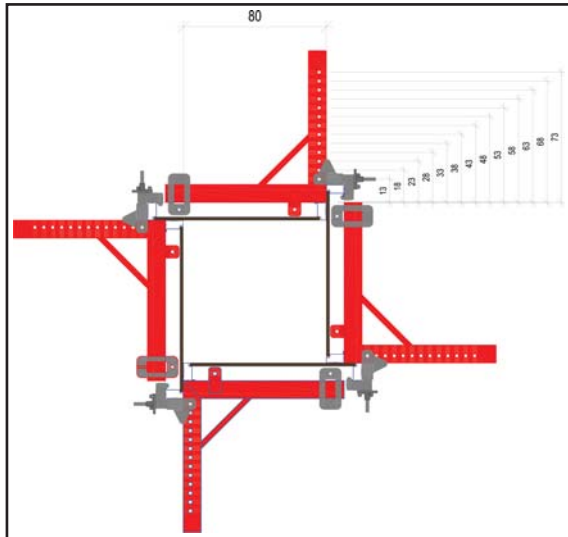

DESCRIZIONE:

Con il sistema GP-10 si possono comporre pilastri di varie dimensione e altezze.

In questo caso utilizzando i pannelli GP-10 posizionati ad ala di mulino, collegati tra loro mediante la squadra pilastro, staffa per squadra pilastro e staffa allineatrice si compongono pilastri di dimensioni variabili servendosi sempre degli stessi articoli.

Dimensioni:

- massimo 80x80 cm
- minimo 20x20 cm

MATERIALE UTILIZZATO:

	Pannello GP-10	PZ. ...
291112	Squadra pilastro GP-10	PZ. ...
291122	Staffa per squadra pilastro GP-10	PZ. ...
291142	Staffa allineatrice	PZ. ...

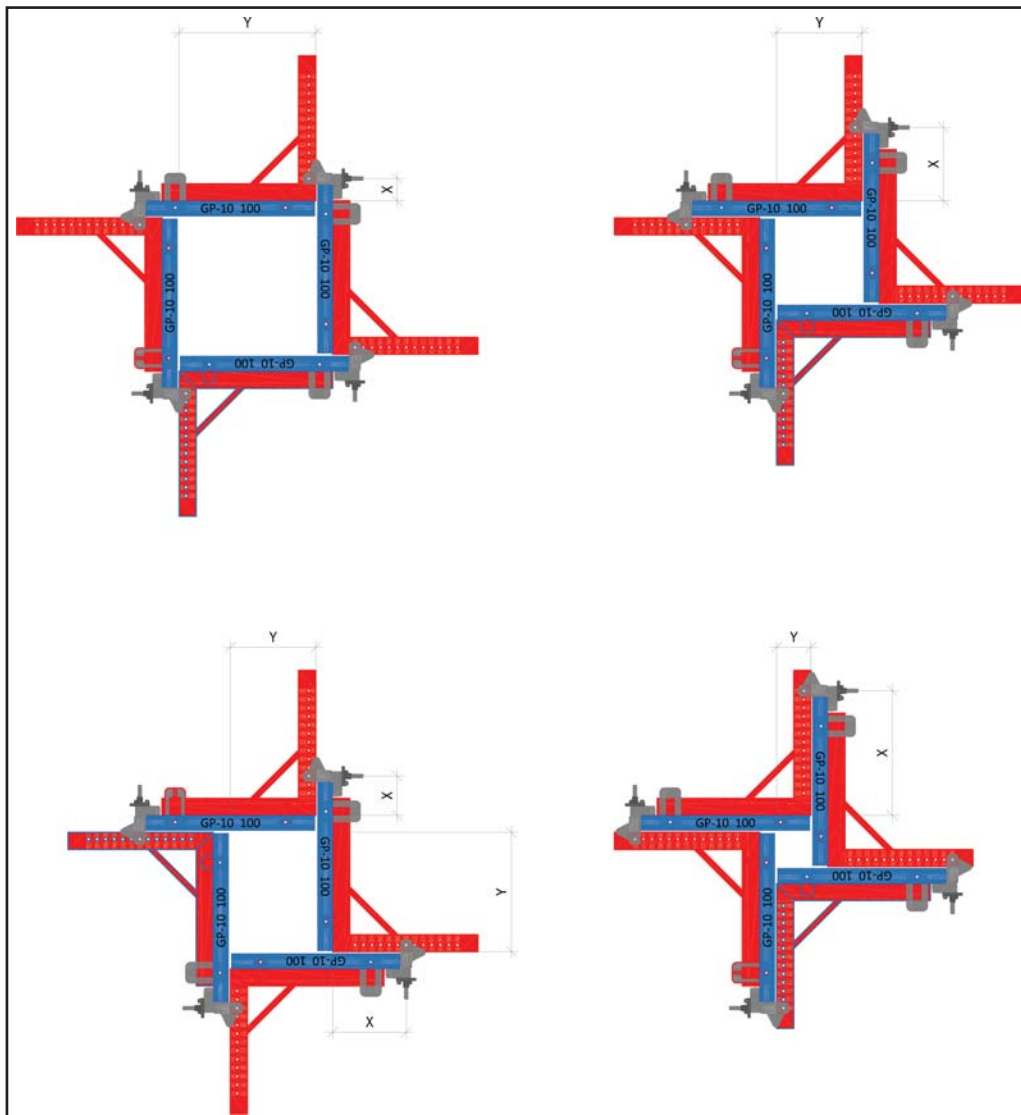

Y Misura pilastro (cm)	X Misura foro (cm)
20	73,0
25	68,0
30	63,0
35	58,0
40	53,0
45	48,0
50	43,0
55	38,0
60	33,0
65	28,0
70	23,0
75	18,0
80	13,0

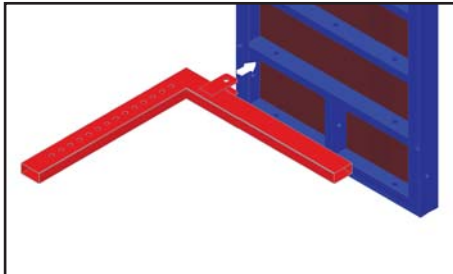

FASE 1:
Posizionare la squadra pilastro GP-10 in corrispondenza del 1° traverso di rinforzo.

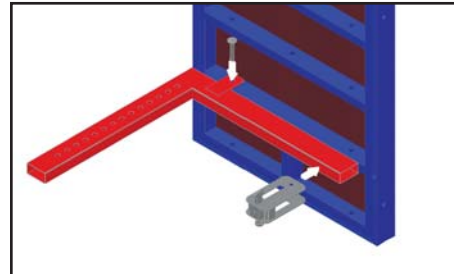

FASE 2:
Inserire la spina di sicurezza nell'apposito foro della squadra e posizionare la staffa allineatrice.

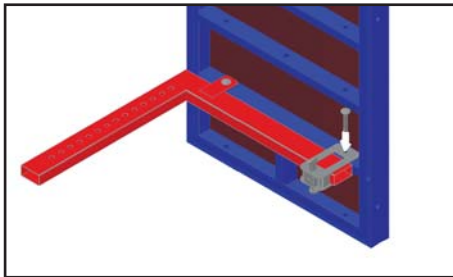

FASE 3:
Inserire la spina di sicurezza per fissare la staffa allineatrice.

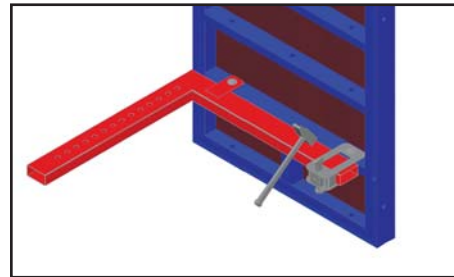

FASE 4:
Serrare il cuneo della staffa allineatrice mediante martello.

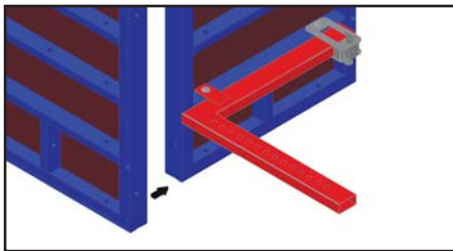

FASE 5:
Appoggiare il secondo pannello perpendicolarmente al primo rispettando le misure date dalle dimensioni del pilastro.

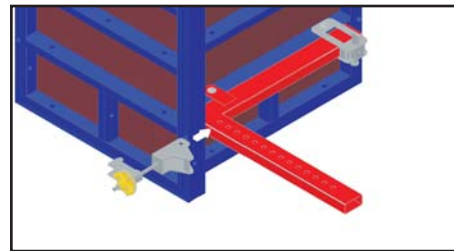

FASE 6:
Posizionare la staffa per squadra pilastro nell'apposito foro.

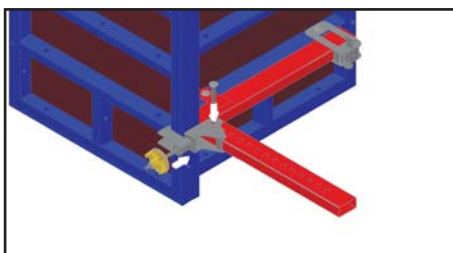

FASE 7:
Inserire la spina di sicurezza e procedere con il serraggio della staffa per squadra pilastro.

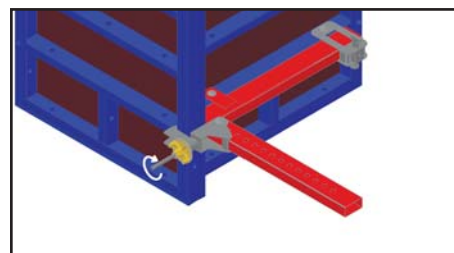

FASE 8:
Serrare la placca a dado DW15 per assicurare la chiusura della staffa per squadra pilastro.

PILASTRO VARIABILE CON SQUADRA PILASTRO GP-10

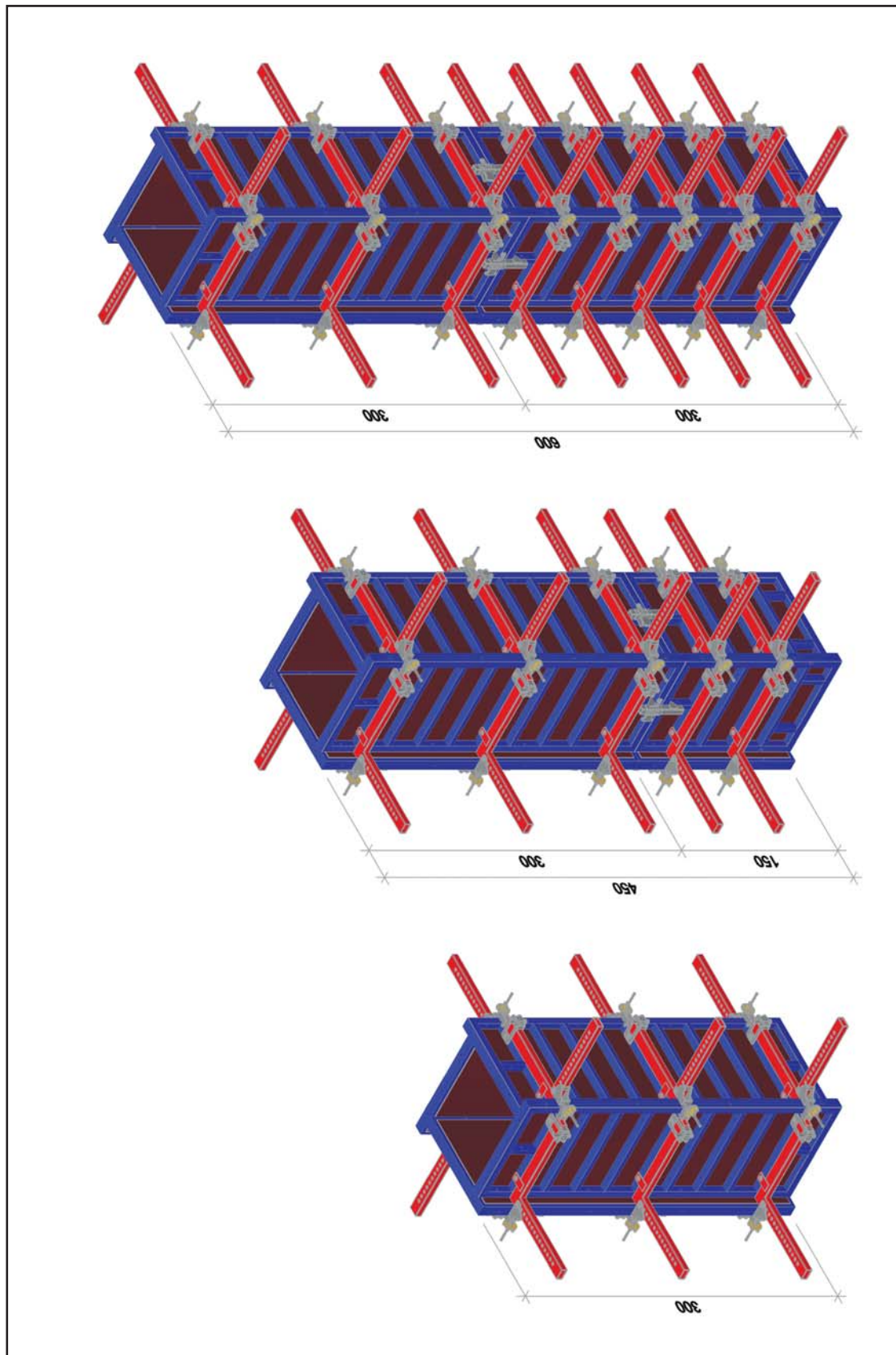

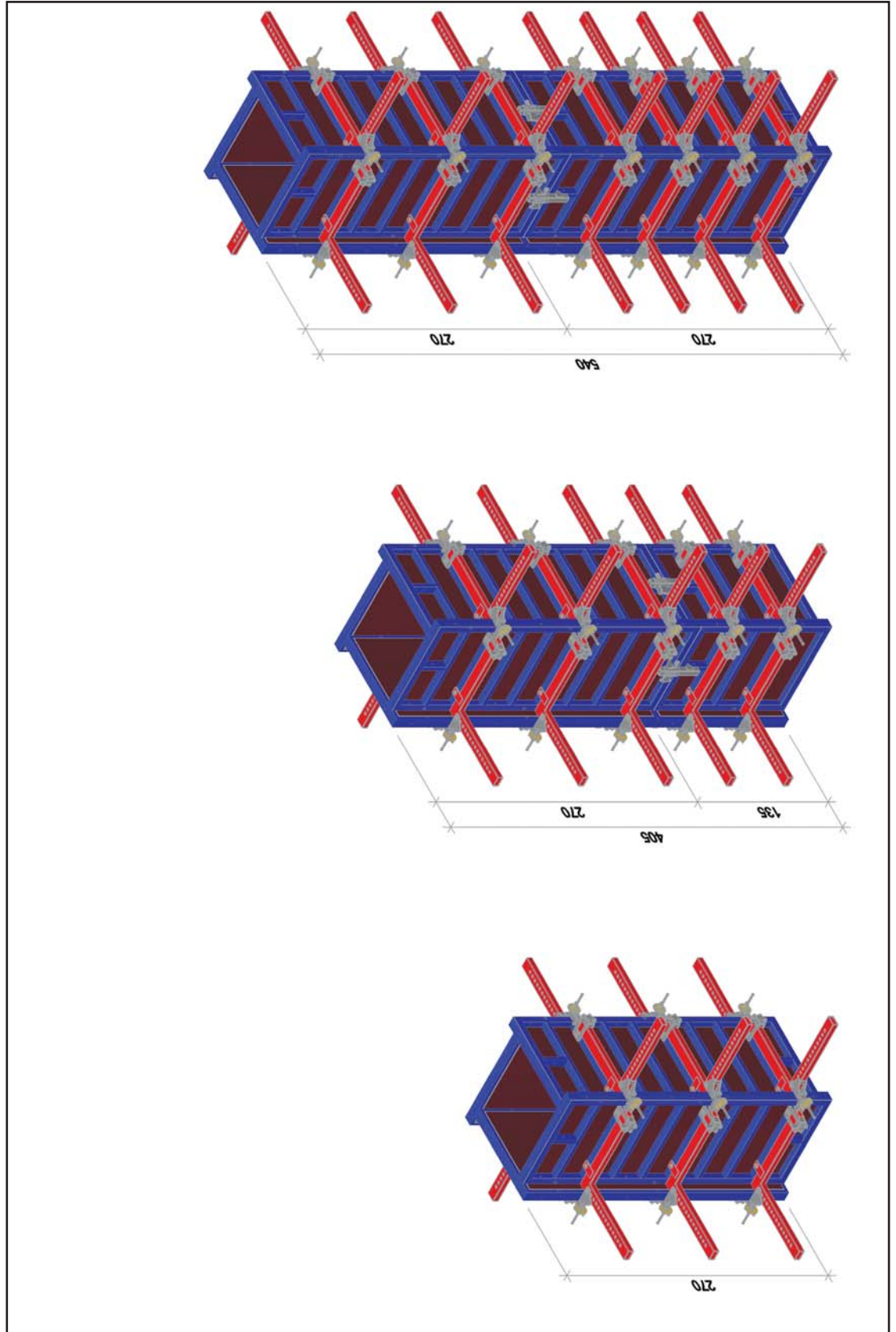

PILASTRO VARIABILE CON SQUADRA PILASTRO GP-10

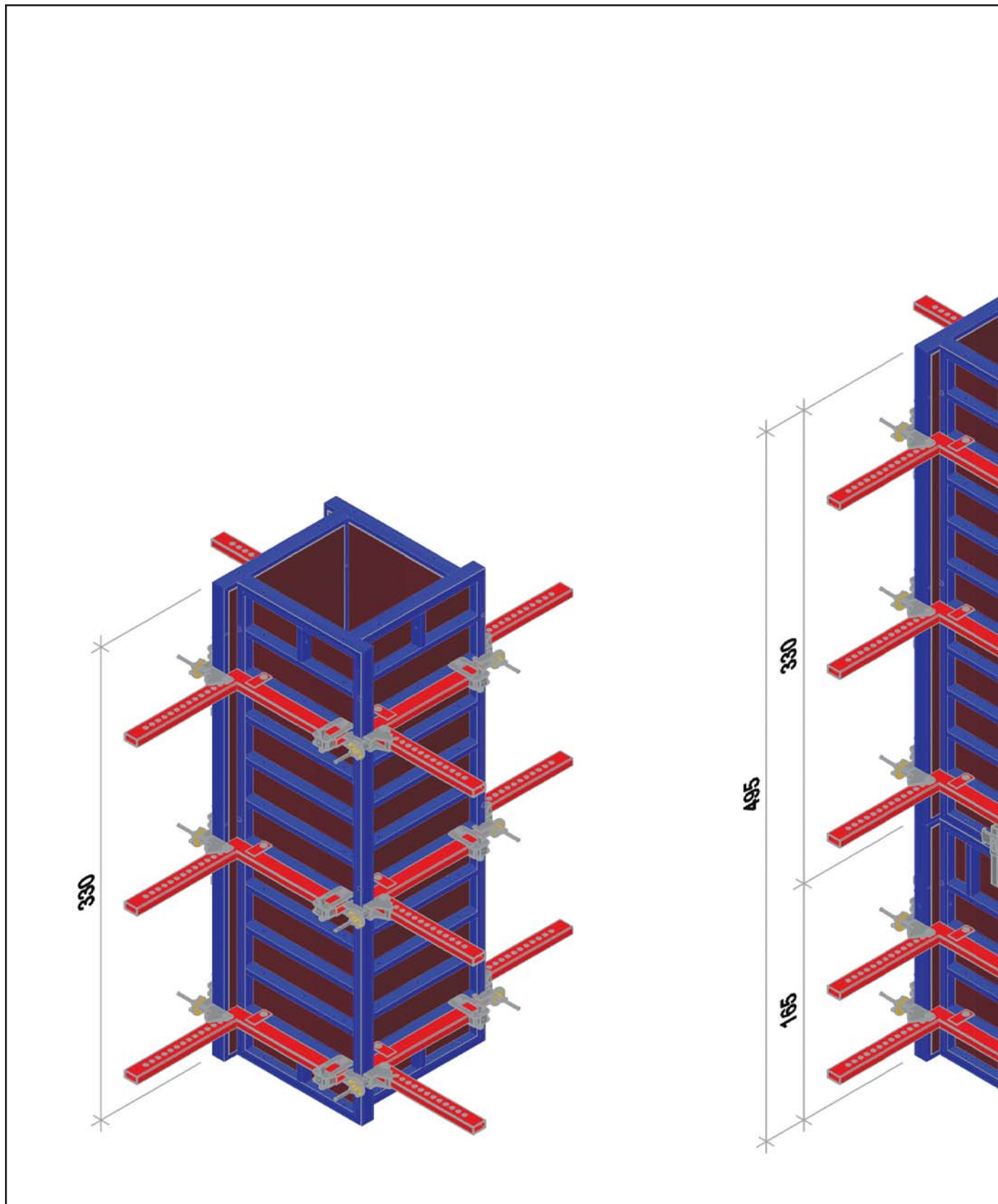

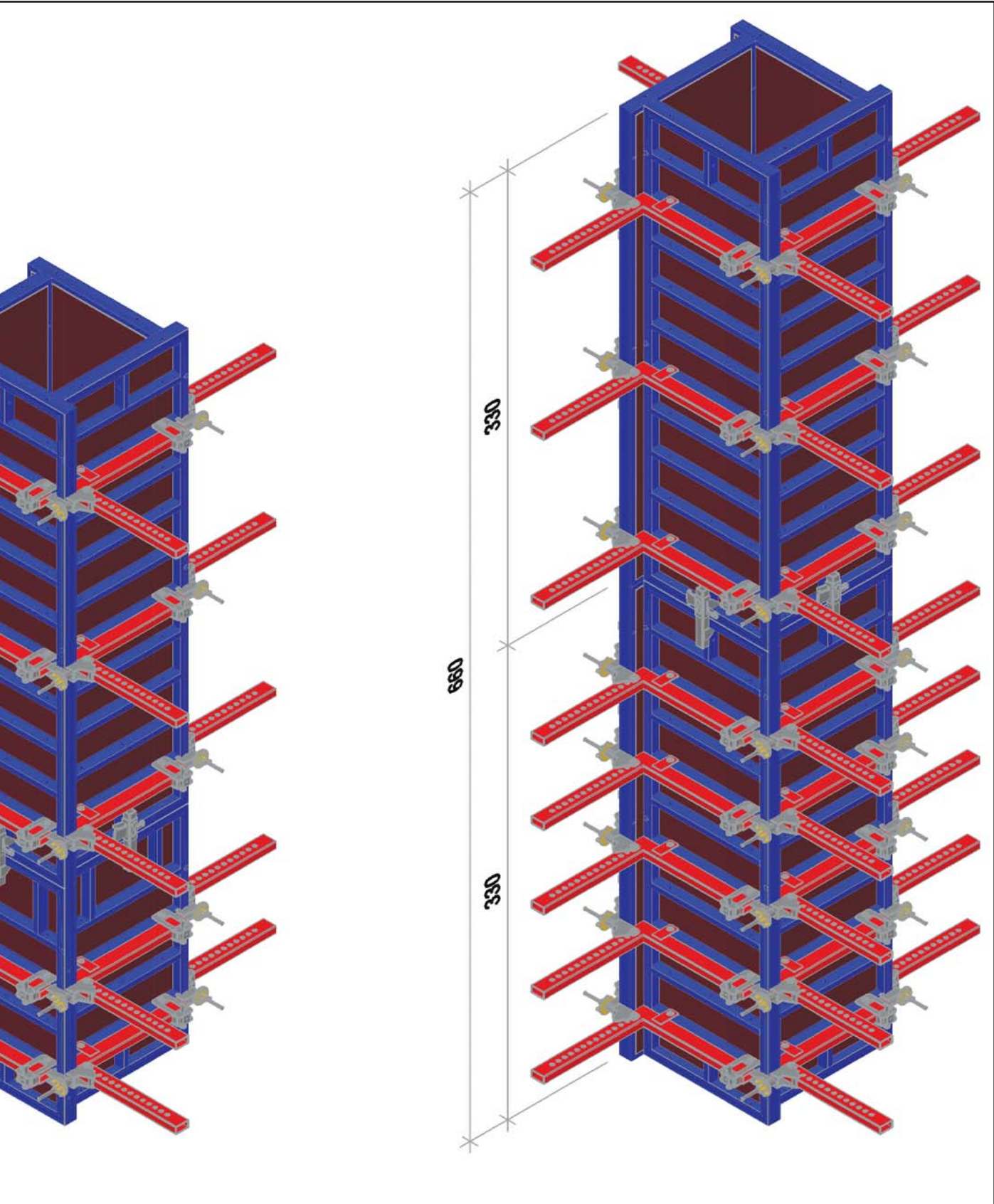

PILASTRO FISSO CON ANGOLI ESTERNI 10X10

DESCRIZIONE:

Con il sistema GP-10 si possono comporre pilastri di varie dimensione e altezze.

In questo caso utilizzando i pannelli GP-10 e l'angolo esterno 10x10 collegati tra loro mediante spina fissa L.90 mm e cuneo, si possono formare pilastri di diverse dimensioni, sia a base quadrata che rettangolare.

Dimensioni:

- massimo 120x120 cm
- minimo 20x20 cm

MATERIALE UTILIZZATO:

	Pannello GP-10	PZ. ...
	Angolo esterno 10x10	PZ. ...
291183	Spina fissa corta L.90 mm	PZ. ...
291211	Dado per spina	pz. ...

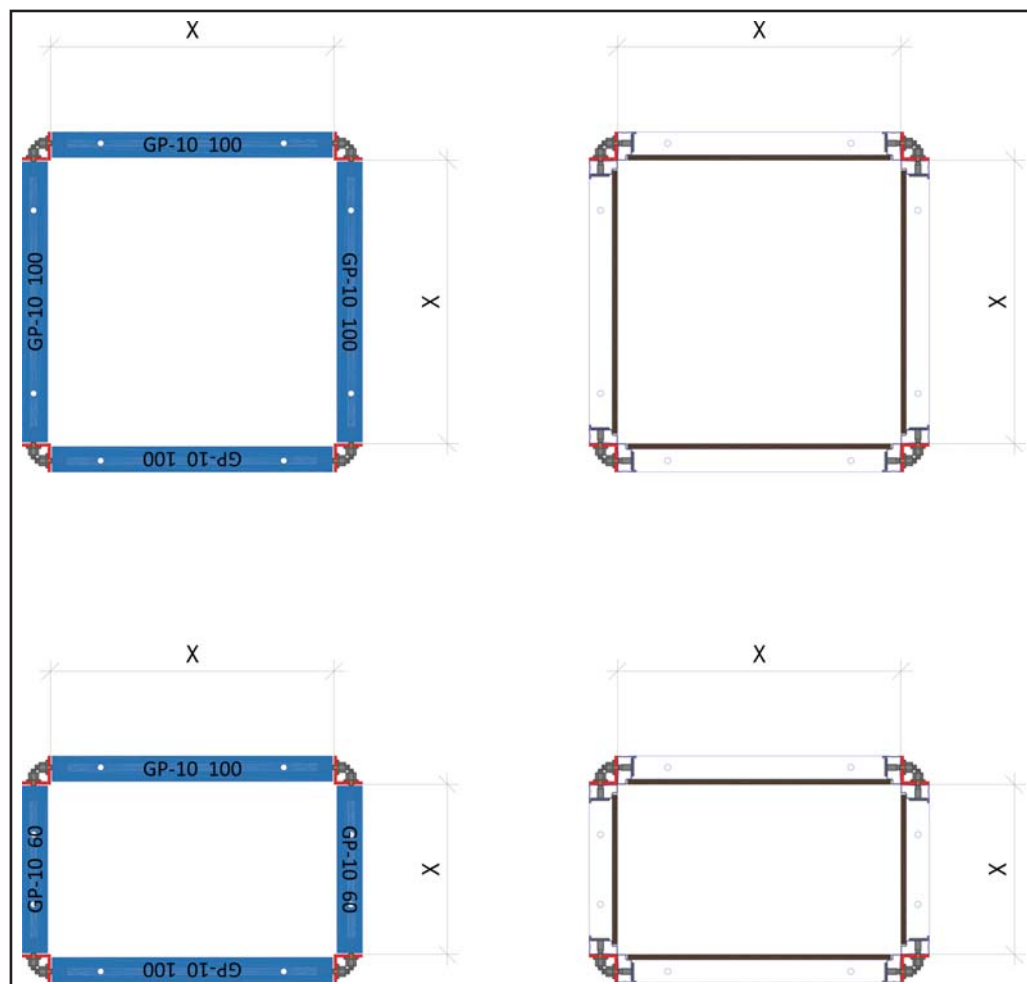

X Misura pilastro (cm)	Misura pannello corrispondente (cm)
120	120
100	100
90	90
80	80
75	75
70	70
65	65
60	60
55	55
50	50
45	45
40	40
35	35
30	30
25	25
20	20

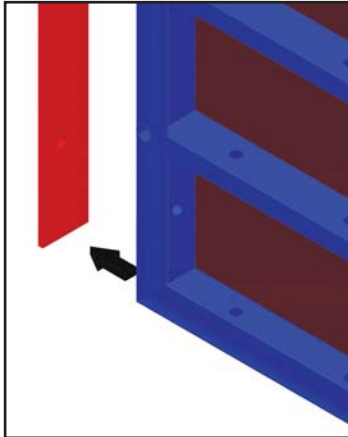

FASE 1:

Posizionare n° 1 pannello GP-10 e n° 1 angolo esterno 10x10 di uguale altezza. Assicurarsi che i fori presenti sul lato da 10 cm di entrambi i pezzi collimino alla perfezione per facilitare il successivo inserimento della spina.

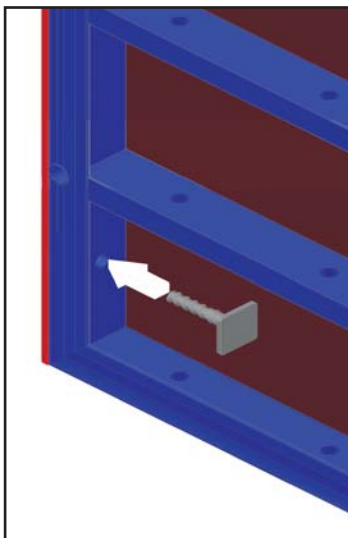

FASE 2:

Inserire la spina fissa L. 90 mm rispettando la direzione illustrata nell'immagine a fianco.

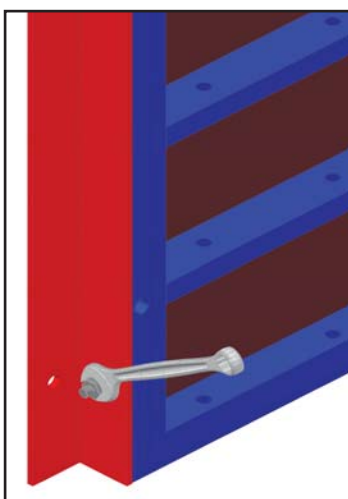

FASE 3:

Avvitare il dado M30 e fissare il tutto con la chiave M30. Ripetere l'operazione in tutti i fori per garantire la perfetta tenuta dell'angolo.

PILASTRO FISSO CON ANGOLI ESTERNI 10X10

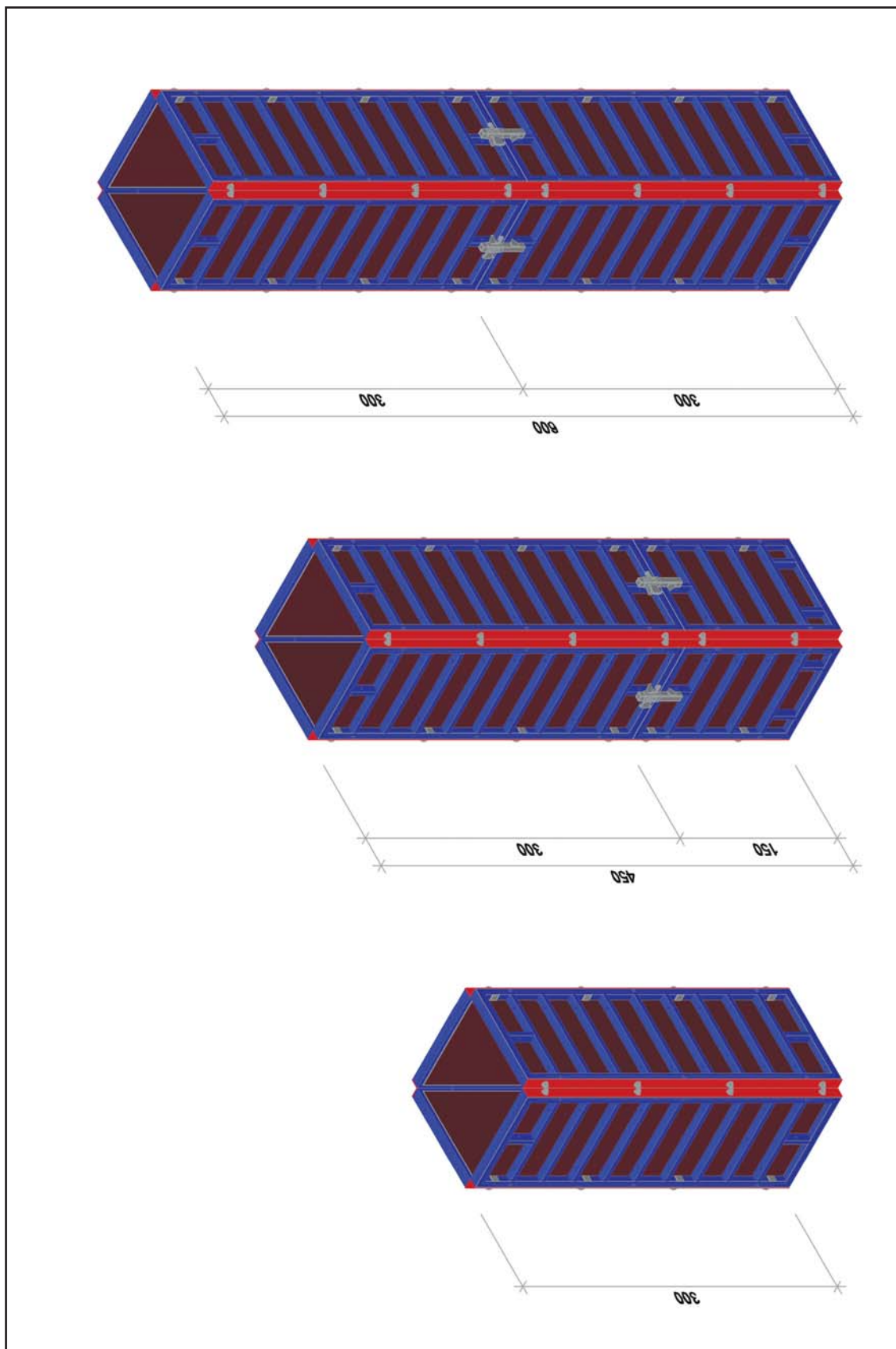

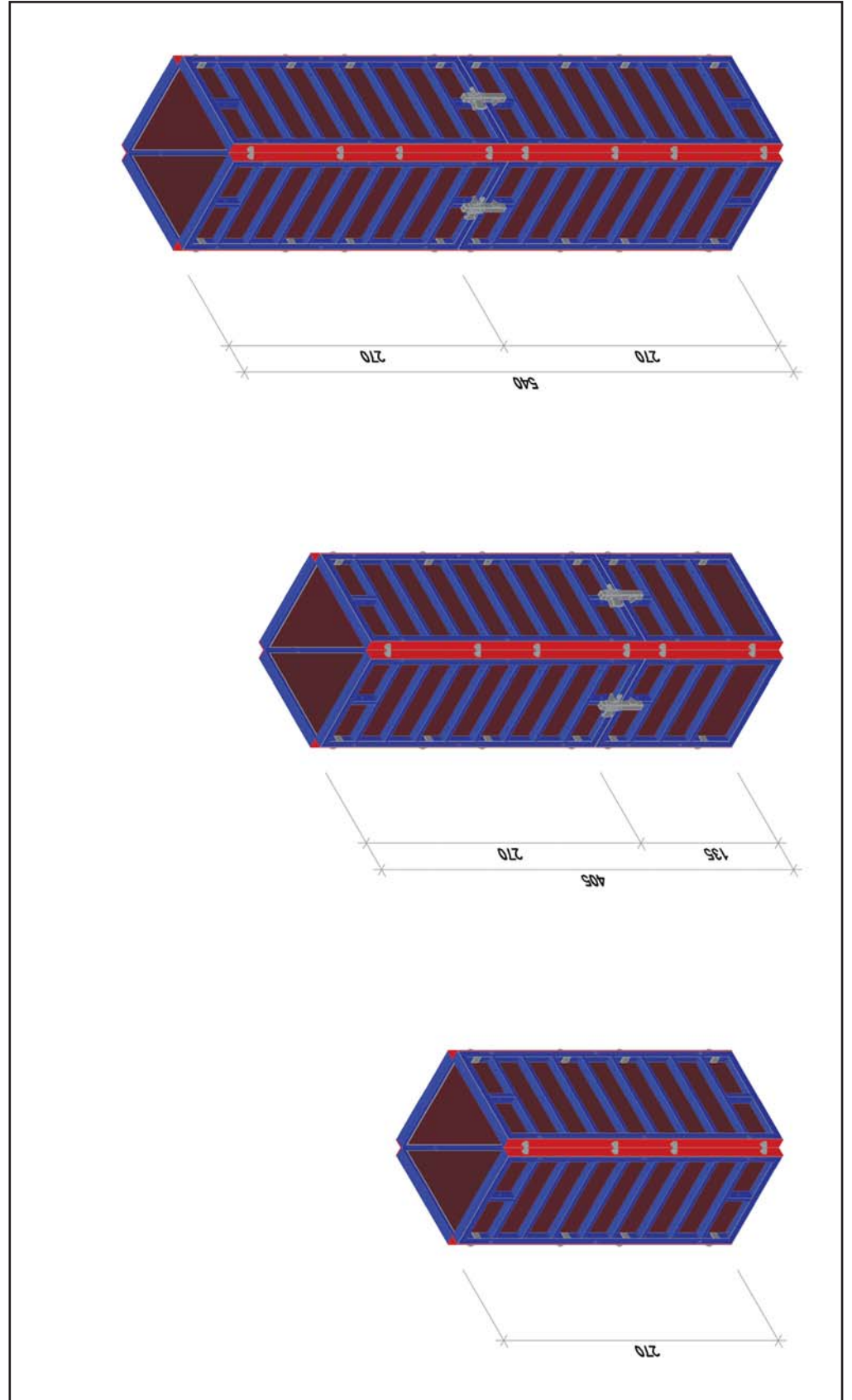

PILASTRO FISSO CON ANGOLI ESTERNI 10X10

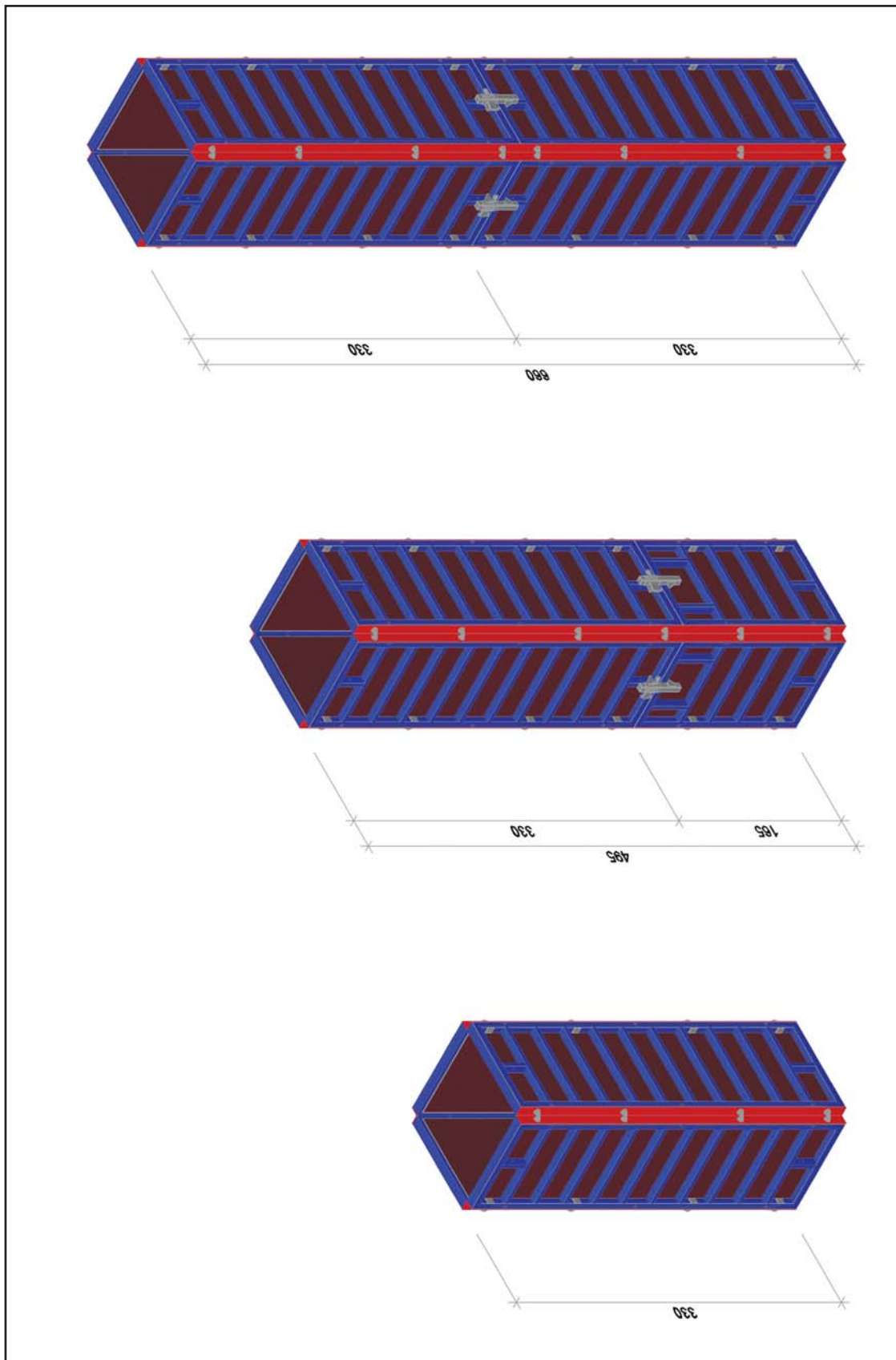

DIMENSIONARE PANNELLO DI RACCORDO:

Per dimensionare i pannelli GP-10 per comporre un pilastro, eseguire questa semplice operazione:

X = Y

X = misura pannello da ricavare
Y = dimensione pilastro

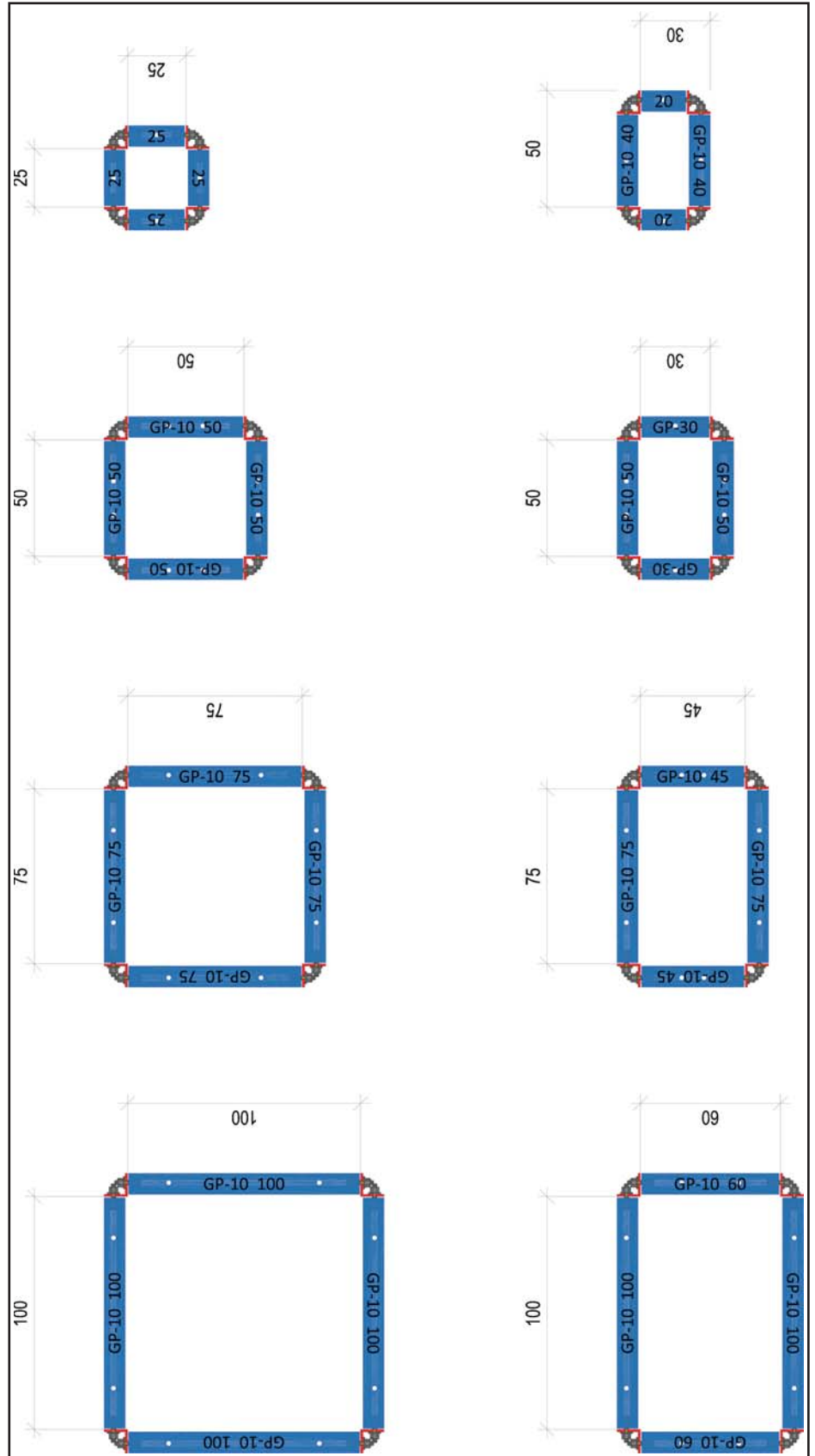
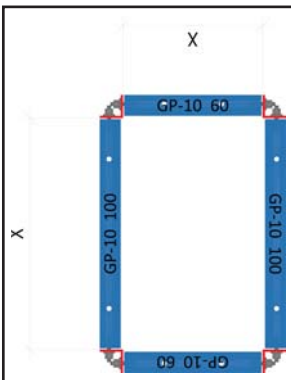



4.0.0

MENSOLE E PARAPETTI

PRESCRIZIONI GENERALI:

I componenti devono essere installati secondo quanto illustrato in questa sezione del manuale. Per l'utilizzo in sicurezza degli elementi GP-10, l'utilizzatore deve predisporre una base adeguata di appoggio per quest'ultimi che supporti lo scarico a terra delle forze generate dal getto del calcestruzzo. E' severamente vietato utilizzare i sistemi GP-10 su basi poco resistenti quali legno, ghiaia, terra, ecc. E' severamente vietato apportare modifiche, aggiungere e sottrarre particolari agli elementi GPrandina. La GPrandina srl Building System declina ogni responsabilità da un uso scorretto dei propri sistemi di costruzione.



MENSOLA DI SERVIZIO - ART. 296021 - KG. 12,0

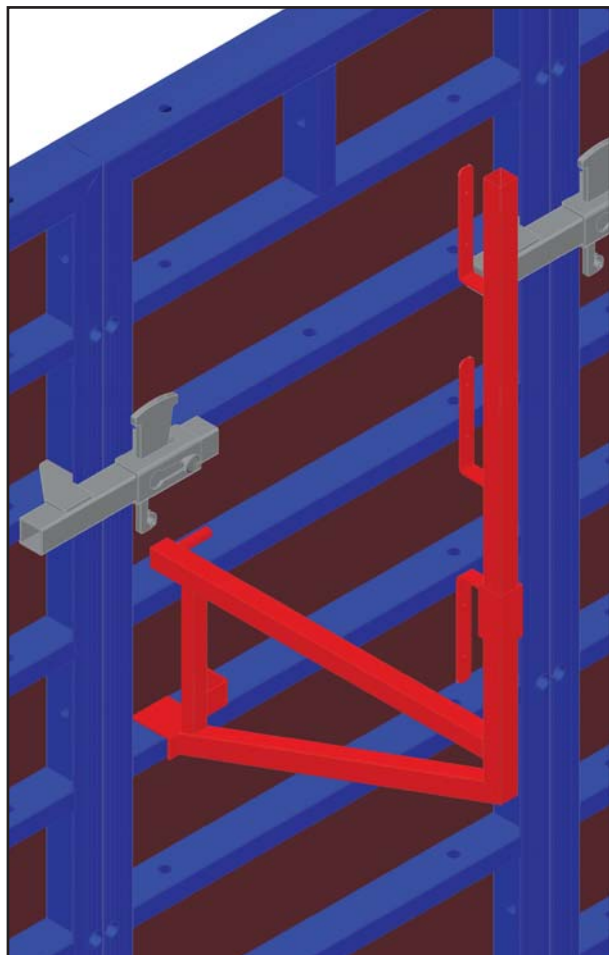

DESCRIZIONE:

La mensola di servizio fissata ai casseri GP-10, serve a creare un camminamento utile per lavoro in sicurezza.

Il legname che viene utilizzato è a carico dell'utilizzatore.

MATERIALE UTILIZZATO:

291021	Mensola di servizio	PZ. 01
296024	Coppiglia	PZ. 02



ATTENZIONE:

CONTROLLARE LO STATO DELLA MENSOLA: ESSA NON DEVE PRESENTARE CREPE, DEFORMAZIONI O SALDATURE DANNEGGIATE.

LA GPRANDINA SRL DECLINA OGNI RESPONSABILITA' NEL CASO IN CUI LE MENSOLE VENGANO MODIFICATE IN OGNI SUA PARTE.

IMPALCATO A CURA DELL'UTILIZZATORE.

La GPrandina srl declina ogni responsabilità nel caso in cui si utilizzi legname in cattivo stato o in presenza di evidenti segni di danneggiamento.

Si obbliga l'utilizzatore ad utilizzare legname in buono stato. E' consigliato l'uso di legname per ponteggi sp. 50 mm.

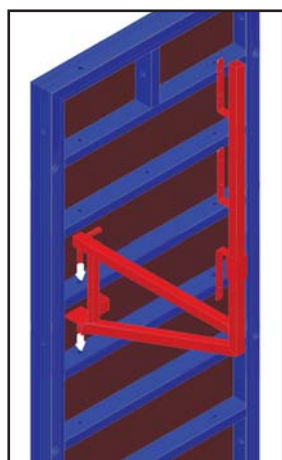

FASE 1:

Inserire i perni della mensola all'interno dei fori presenti nei traversi di rinforzo del pannello.

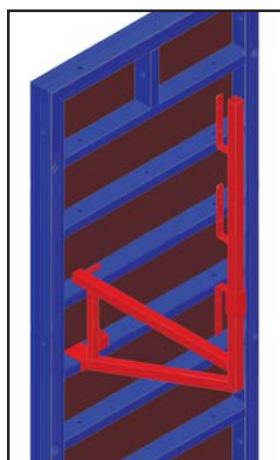

FASE 2:

Assicurarsi della perfetta stabilità della mensola.

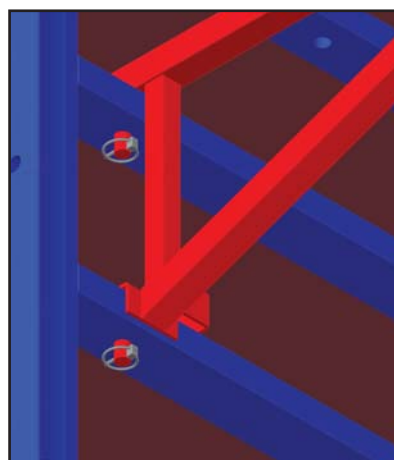

FASE 3:

Intallare le coppiglie di sicurezza.

MENSOLA DI SERVIZIO - ART. 296021 - KG. 12,0

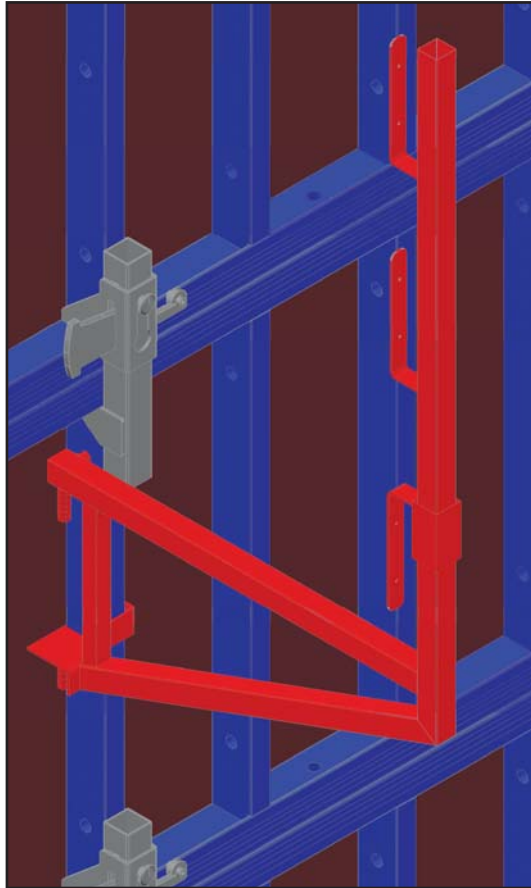

DESCRIZIONE:

La mensola di servizio fissata ai casseri GP-10, serve a creare un camminamento utile per lavoro in sicurezza.

Il legname che viene utilizzato è a carico dell'utilizzatore.

MATERIALE UTILIZZATO:

291021	Mensola di servizio	PZ. 01
296024	Copiglia	PZ. 01



ATTENZIONE:

CONTROLLARE LO STATO DELLA MENSOLA: ESSA NON DEVE PRESENTARE CREPE, DEFORMAZIONI O SALDATURE DANNEGGIATE.

LA GPRANDINA SRL DECLINA OGNI RESPONSABILITA' NEL CASO IN CUI LE MENSOLE VENGANO MODIFICATE IN OGNI SUA PARTE.

IMPALCATO A CURA DELL'UTILIZZATORE.

La GPrandina srl declina ogni responsabilità nel caso in cui si utilizzi legname in cattivo stato o in presenza di evidenti segni di danneggiamento. Si obbliga l'utilizzatore ad utilizzare legname in buono stato. E' consigliato l'uso di legname per ponteggi sp. 50 mm.

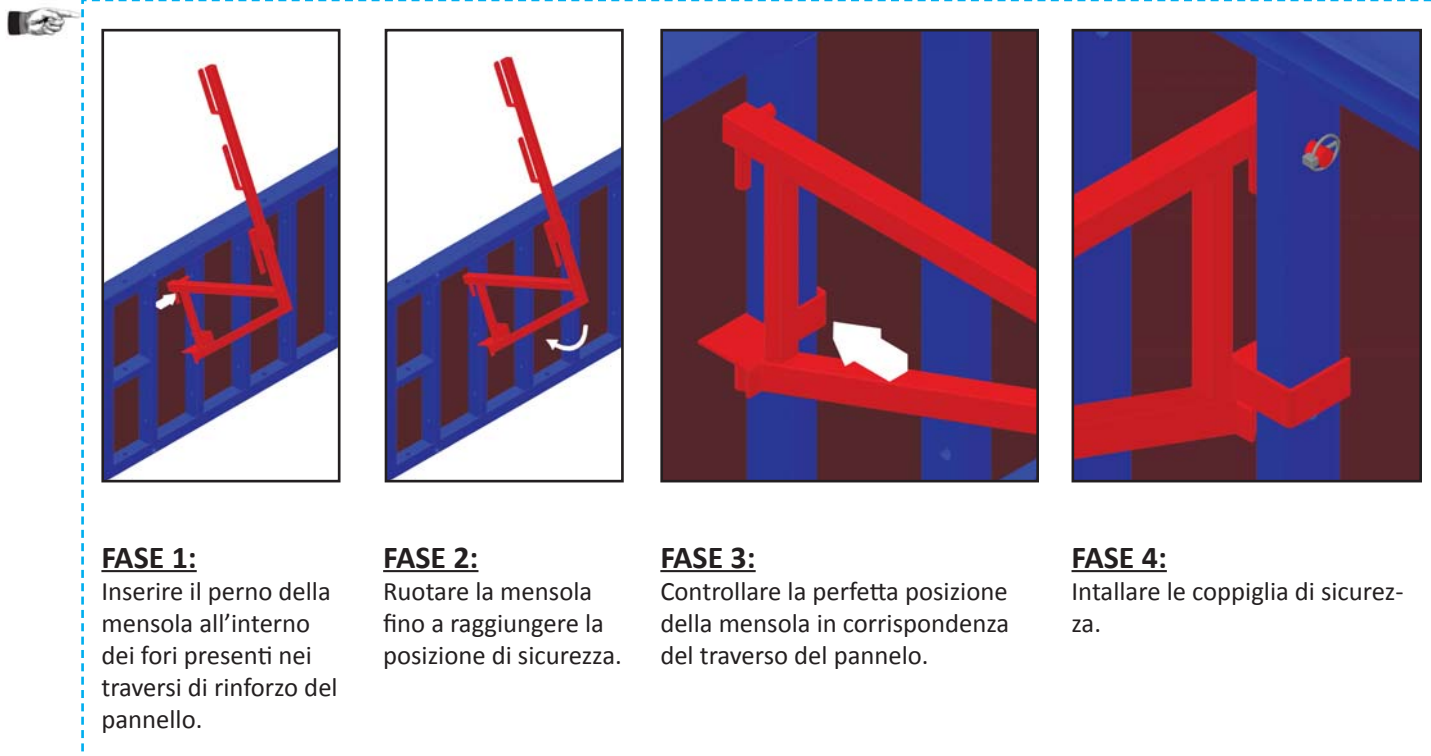

FASE 1:

Inserire il perno della mensola all'interno dei fori presenti nei traversi di rinforzo del pannello.

FASE 2:

Ruotare la mensola fino a raggiungere la posizione di sicurezza.

FASE 3:

Controllare la perfetta posizione della mensola in corrispondenza del traverso del pannello.

FASE 4:

Intallare le coppiglia di sicurezza.

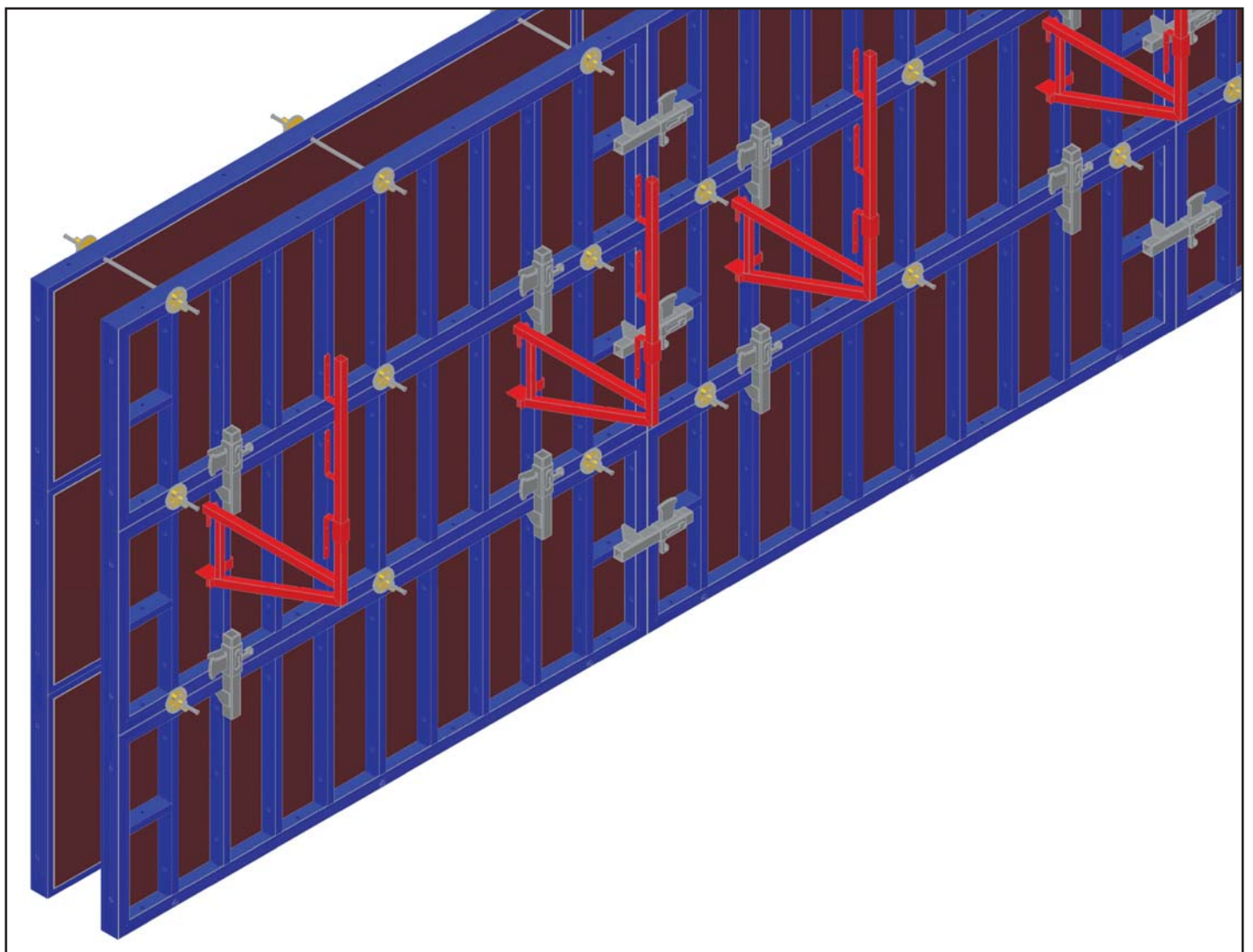
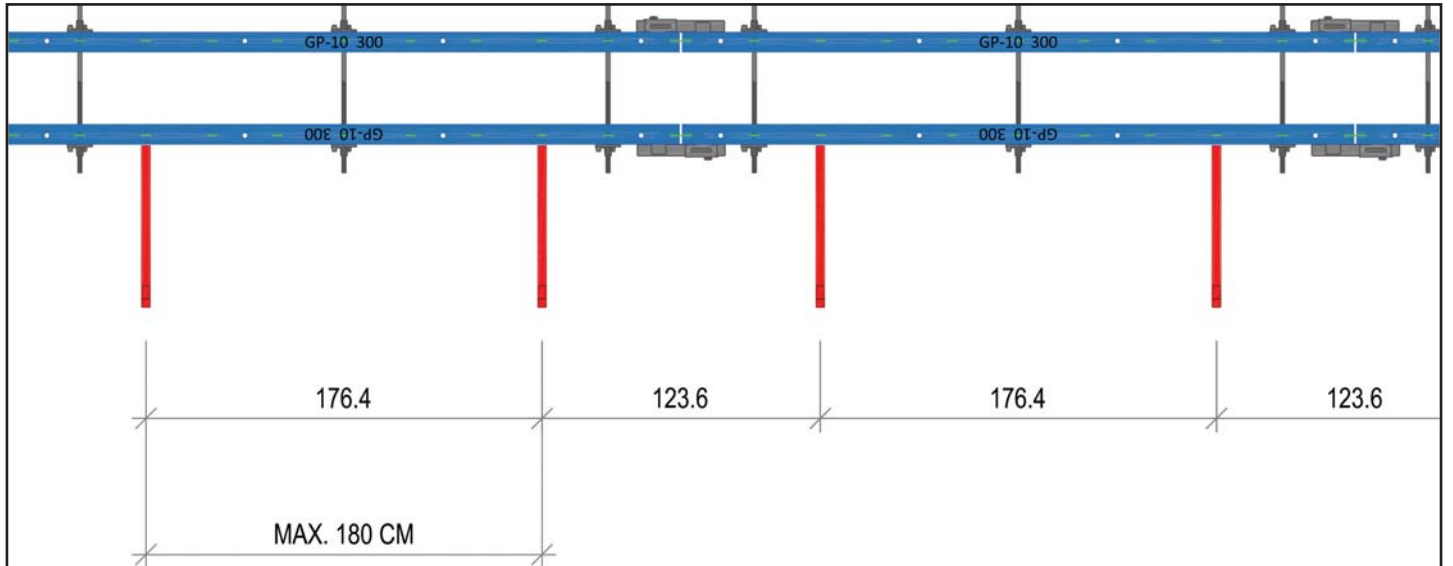

PIANTONE PARAPETTO - ART. 296022 - KG. 6,2 SPONDINA PARAPETTO - ART. 296023 - KG. 3,0

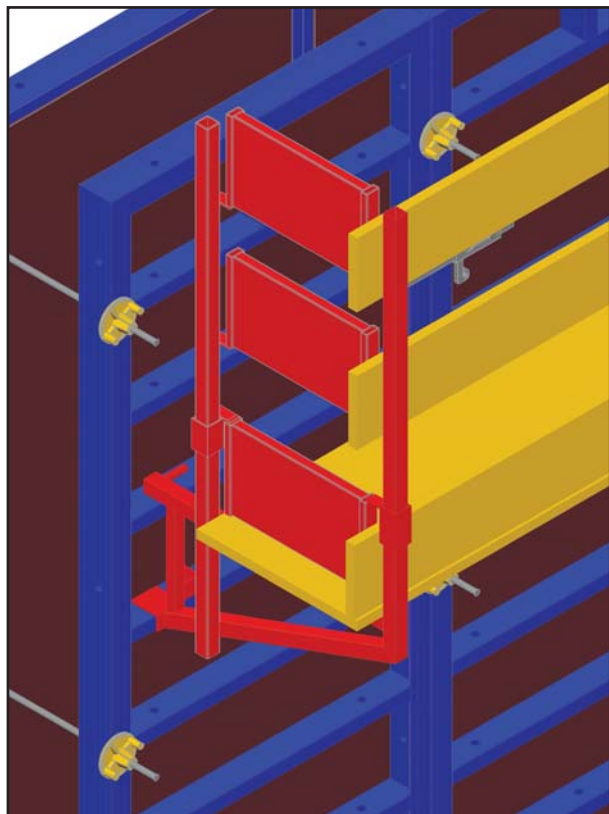

DESCRIZIONE:

Il piantone parapetto e la spondina parapetto vengono fissate alla mensola di servizio per mettere in sicurezza gli ingressi dell'impalcato.

MATERIALE UTILIZZATO:

291021	Piantone parapetto	PZ. 01
296023	Spondina parapetto	pz. 03



ATTENZIONE:

CONTROLLARE LO STATO DELLA MENSOLA: ESSA NON DEVE PRESENTARE CREPE, DEFORMAZIONI O SALDATURE DANNEGGIATE.

LA GPRANDINA SRL DECLINA OGNI RESPONSABILITA' NEL CASO IN CUI LE MENSOLE VENGANO MODIFICATE IN OGNI SUA PARTE.

IMPALCATO A CURA DELL'UTILIZZATORE.

La GPrandina srl declina ogni responsabilità nel caso in cui si utilizzi legname in cattivo stato o in presenza di evidenti segni di danneggiamento. Si obbliga l'utilizzatore ad utilizzare legname in buono stato. E' consigliato l'uso di legname per ponteggi sp. 50 mm.

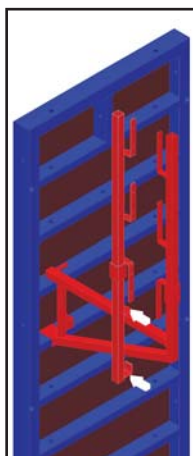

FASE 1:

Installare il piantone parapetto facendo scorrere i profili guida sulla mensola di servizio.

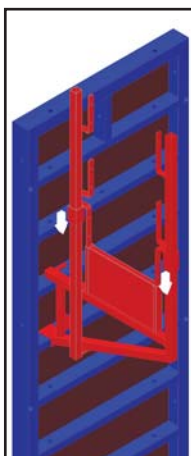

FASE 2:

Sollevarne i perni mobili e posizionare la prima spondina parapetto; abbassare i perni inserendoli nel tubo quadro della spondina.



FASE 3:

Installare la seconda spondina posizionandola in corrispondenza dei perni.

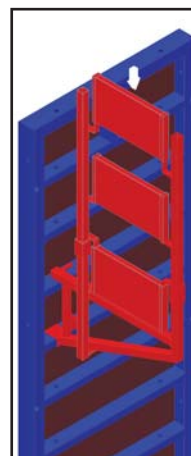

FASE 4:

Ripetere l'operazione posizionando la terza spondina.

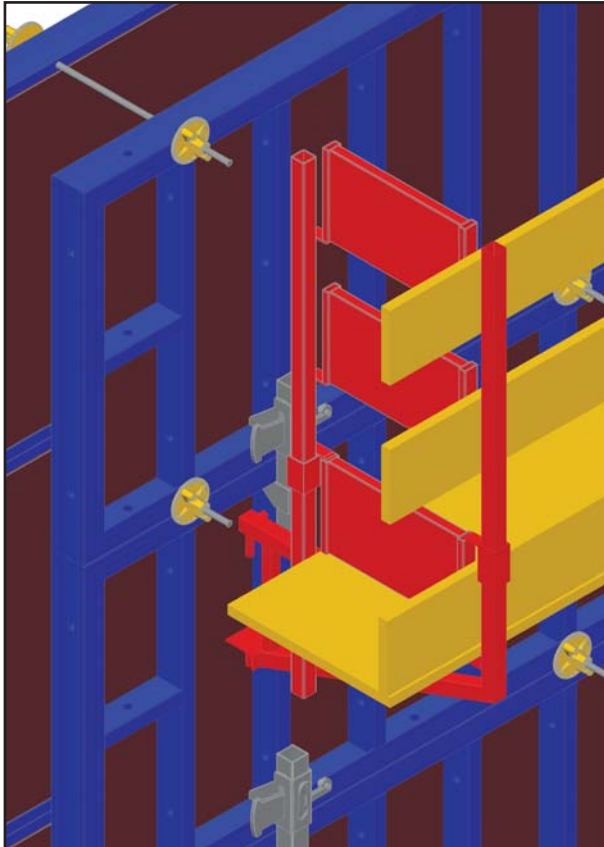

DESCRIZIONE:

Il piantone parapetto e la spondina parapetto vengono fissate alla mensola di servizio per mettere in sicurezza gli ingressi dell'impalcato.

MATERIALE UTILIZZATO:

291021	Piantone parapetto	PZ. 01
296023	Spondina parapetto	pz. 03



ATTENZIONE:

CONTROLLARE LO STATO DELLA MENSOLA: ESSA NON DEVE PRESENTARE CREPE, DEFORMAZIONI O SALDATURE DANNEGGIATE.

LA GPRANDINA SRL DECLINA OGNI RESPONSABILITA' NEL CASO IN CUI LE MENSOLE VENGANO MODIFICATE IN OGNI SUA PARTE.

IMPALCATO A CURA DELL'UTILIZZATORE.

La GPrandina srl declina ogni responsabilità nel caso in cui si utilizzi legname in cattivo stato o in presenza di evidenti segni di danneggiamento. Si obbliga l'utilizzatore ad utilizzare legname in buono stato. E' consigliato l'uso di legname per ponteggi sp. 50 mm.

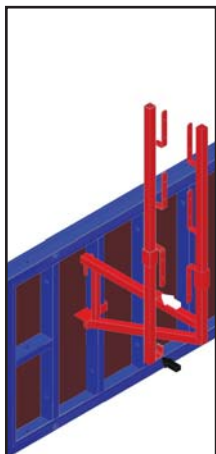

FASE 1:

Installare il piantone parapetto facendo scorrere i profili guida sulla mensola di servizio.

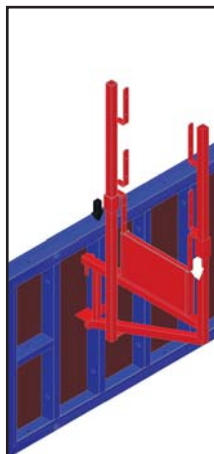

FASE 2:

Sollevarre i perni mobili e posizionare la prima spondina parapetto; abbassare i perni inserendoli nel tubo quadro della spondina.

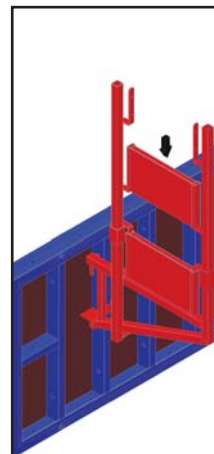

FASE 3:

Installare la seconda spondina posizionandola in corrispondenza dei perni.

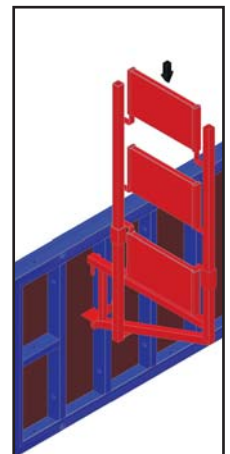

FASE 4:

Ripetere l'operazione posizionando la terza spondina.

ESEMPI

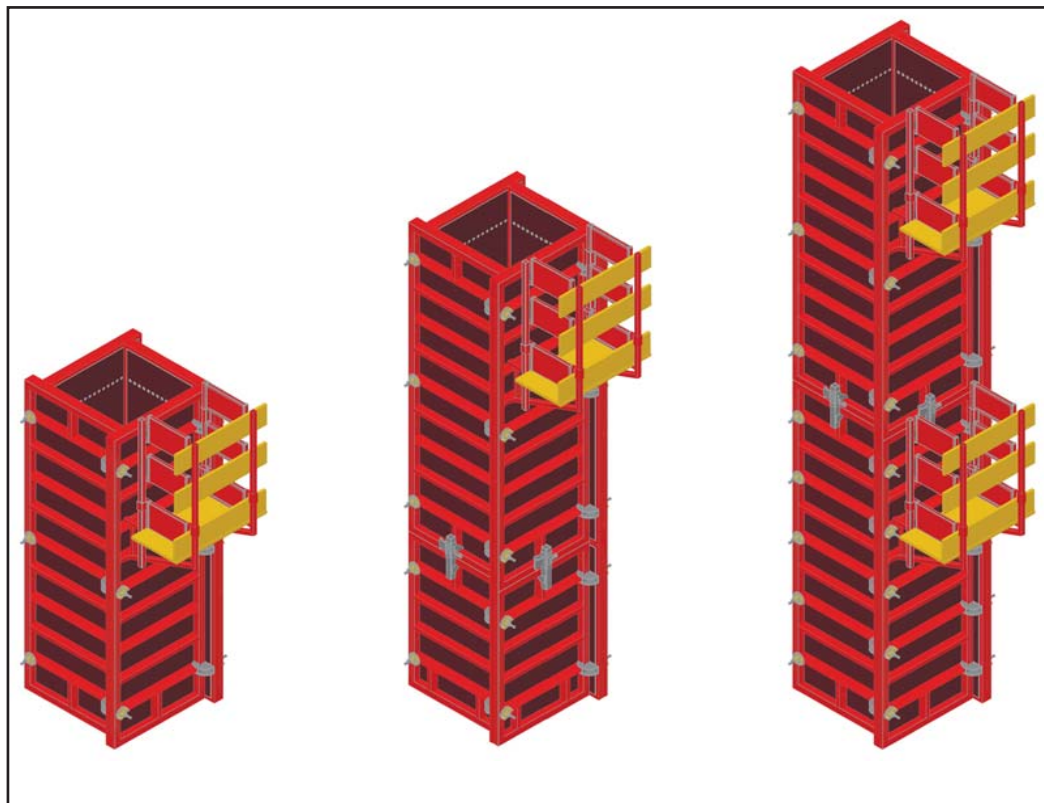

DESCRIZIONE:

Applicazione delle mensole di servizio e dei parapetti sul sistema pilastri.

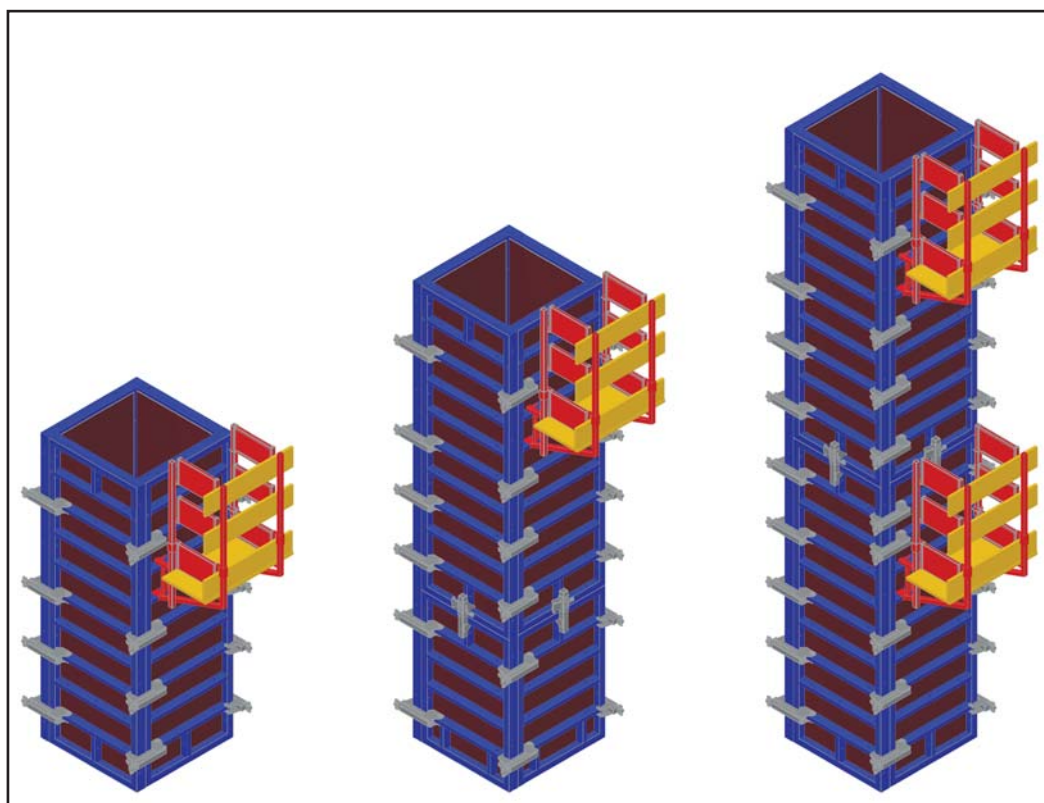

DESCRIZIONE:

Applicazione delle mensole di servizio e dei parapetti sul sistema pilastri.

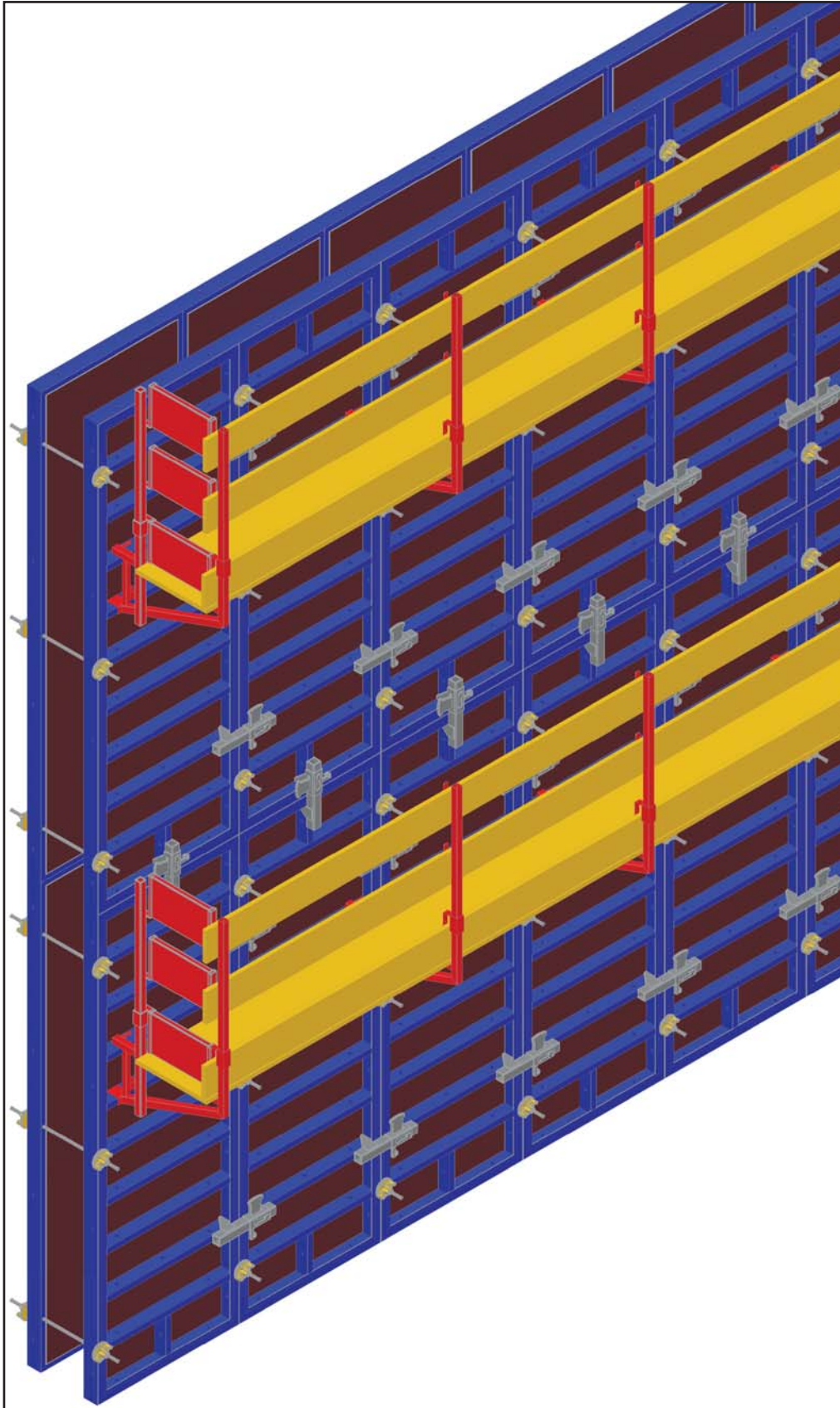

DESCRIZIONE:

Applicazione delle mensole di servizio e dei parapetti sulla parete H600 - H540 - H660

PIANTONE PARAPETTO FRONTALE - ART. 296018 - KG. 6,5 SUPPORTO PARAPETTO FRONTALE - ART. 296019 - KG. 3,5

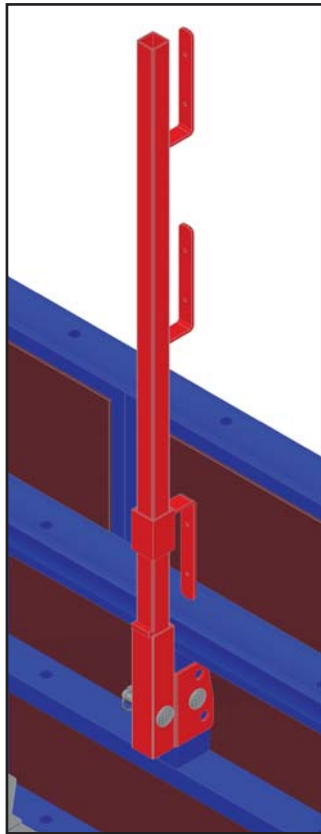

DESCRIZIONE:

Il piantone parapetto frontale fissato ai casseri GPrandina grazie al supporto parapetto frontale, serve a creare un parapetto di sicurezza per evitare la caduta di cose e/o persone. Il legname che viene utilizzato è a carico dell'utilizzatore.

MATERIALE UTILIZZATO:

296018	Piantone parapetto frontale	PZ. 01
296019	Supporto parapetto frontale compl.	PZ. 01



ATTENZIONE:

CONTROLLARE LO STATO DEL PIANTONE E DEL SUPPORTO: ESSI NON DEVONO PRESENTARE CREPE, DEFORMAZIONI O SALDATURE DANNEGGIATE.

LA GPRANDINA SRL DECLINA OGNI RESPONSABILITÀ NEL CASO IN CUI IL PIANTONE E IL SUPPORTO VENGHINO MODIFICATI IN OGNI SUA PARTE.

IMPALCATO A CURA DELL'UTILIZZATORE.

La GPrandina srl declina ogni responsabilità nel caso in cui si utilizzi legname in cattivo stato o in presenza di evidenti segni di danneggiamento. Si obbliga l'utilizzatore ad utilizzare legname in buono stato. E' consigliato l'uso di legname per ponteggi sp. 50 mm.

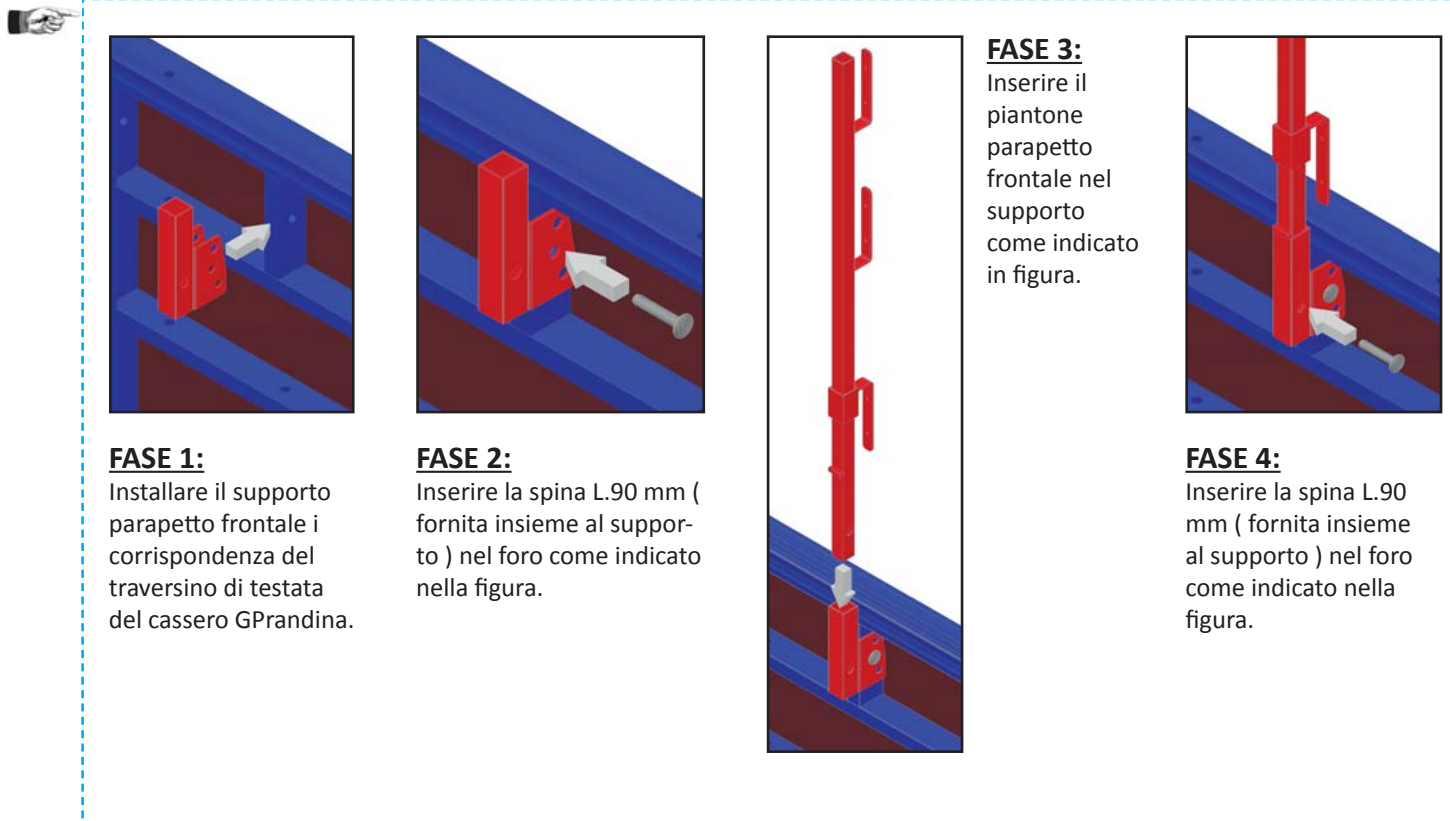

FASE 1:

Installare il supporto parapetto frontale i corrispondenza del traversino di testata del cassero GPrandina.

FASE 2:

Inserire la spina L.90 mm (fornita insieme al supporto) nel foro come indicato nella figura.

FASE 3:

Inserire il piantone parapetto frontale nel supporto come indicato in figura.

FASE 4:

Inserire la spina L.90 mm (fornita insieme al supporto) nel foro come indicato nella figura.

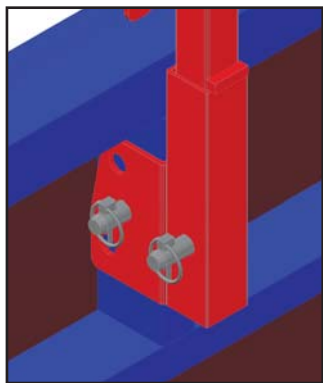
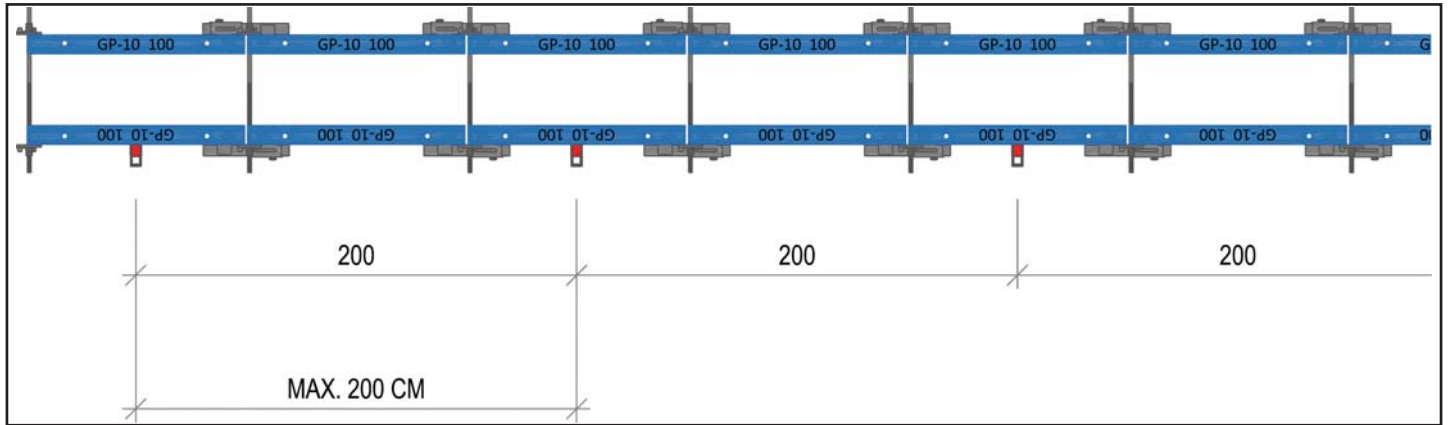

FASE 5:
Installare le coppie di
sicurezza.

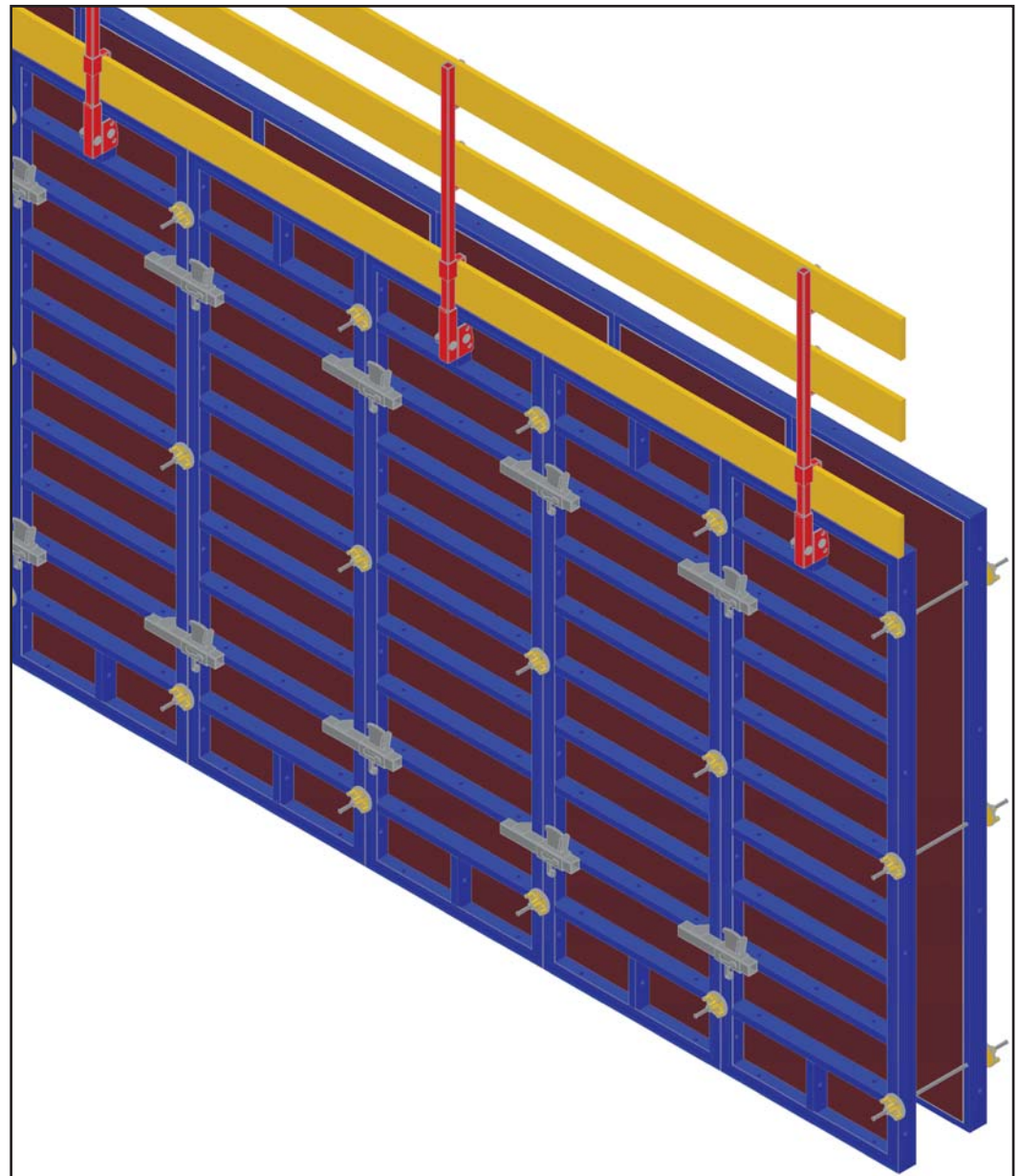

PIANTONE PARAPETTO FRONTALE - ART. 296018 - KG. 6,5 SUPPORTO PARAPETTO FRONTALE - ART. 296019 - KG. 3,5

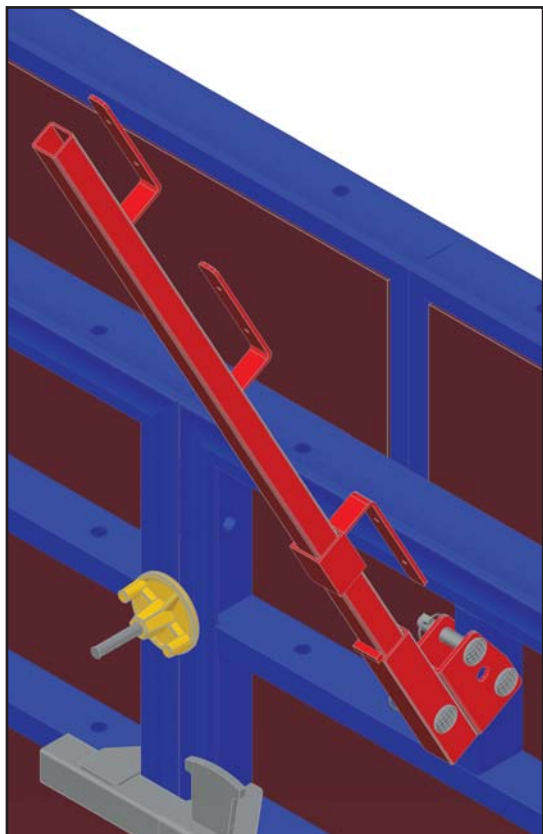

DESCRIZIONE:

Il piantone parapetto frontale fissato ai casseri GPrandina grazie al supporto parapetto frontale, serve a creare un parapetto di sicurezza per evitare la caduta di cose e/o persone.

Il legname che viene utilizzato è a carico dell'utilizzatore.

MATERIALE UTILIZZATO:

296018	Piantone parapetto frontale	PZ. 01
296019	Supporto parapetto frontale compl.	PZ. 01



ATTENZIONE:

CONTROLLARE LO STATO DEL PIANTONE E DEL SUPPORTO: ESSI NON DEVONO PRESENTARE CREPE, DEFORMAZIONI O SALDATURE DANNEGGIATE.

LA GPRANDINA SRL DECLINA OGNI RESPONSABILITA' NEL CASO IN CUI IL PIANTONE E IL SUPPORTO VENGHINO MODIFICATI IN OGNI SUA PARTE.

IMPALCATO A CURA DELL'UTILIZZATORE.

La GPrandina srl declina ogni responsabilità nel caso in cui si utilizzi legname in cattivo stato o in presenza di evidenti segni di danneggiamento.

Si obbliga l'utilizzatore ad utilizzare legname in buono stato. E' consigliato l'uso di legname per ponteggi sp. 50 mm.

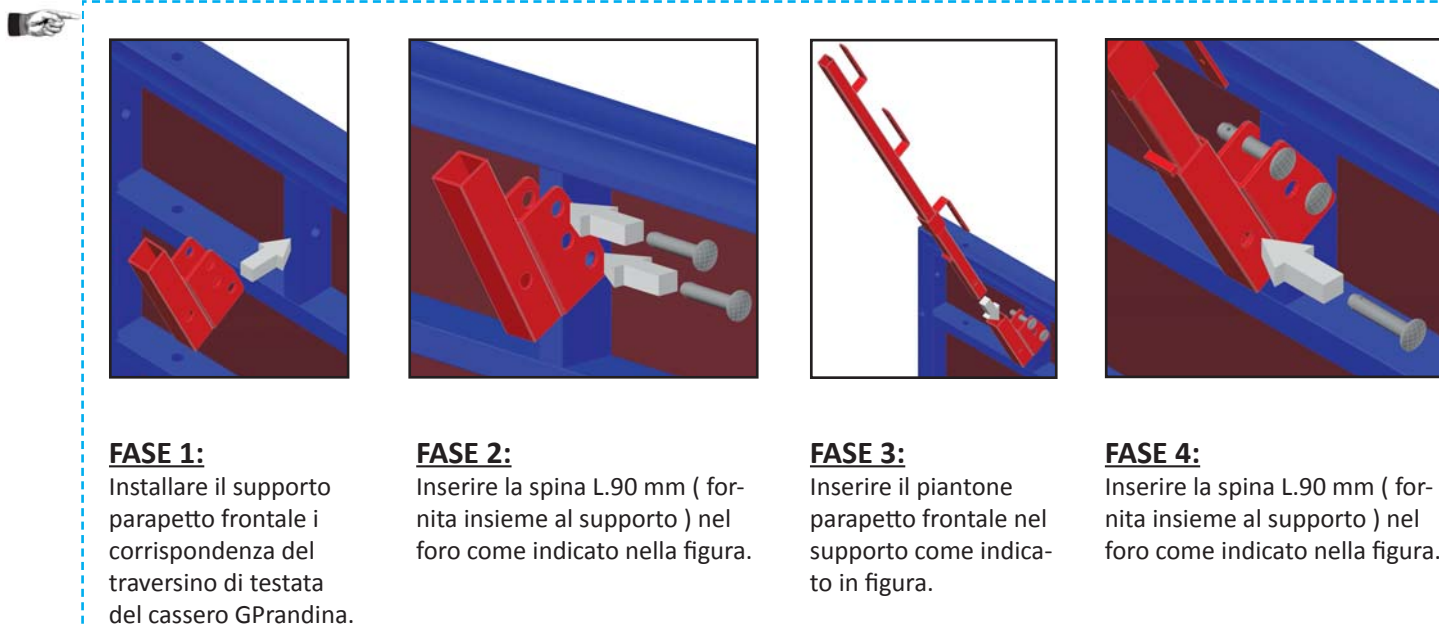

FASE 1:

Installare il supporto parapetto frontale i corrispondenza del traversino di testata del cassero GPrandina.

FASE 2:

Inserire la spina L.90 mm (fornita insieme al supporto) nel foro come indicato nella figura.

FASE 3:

Inserire il piantone parapetto frontale nel supporto come indicato in figura.

FASE 4:

Inserire la spina L.90 mm (fornita insieme al supporto) nel foro come indicato nella figura.

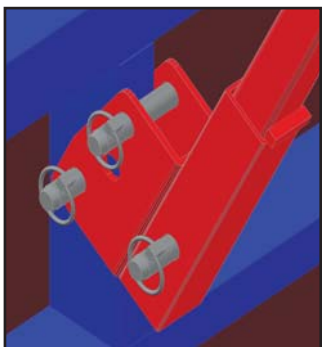
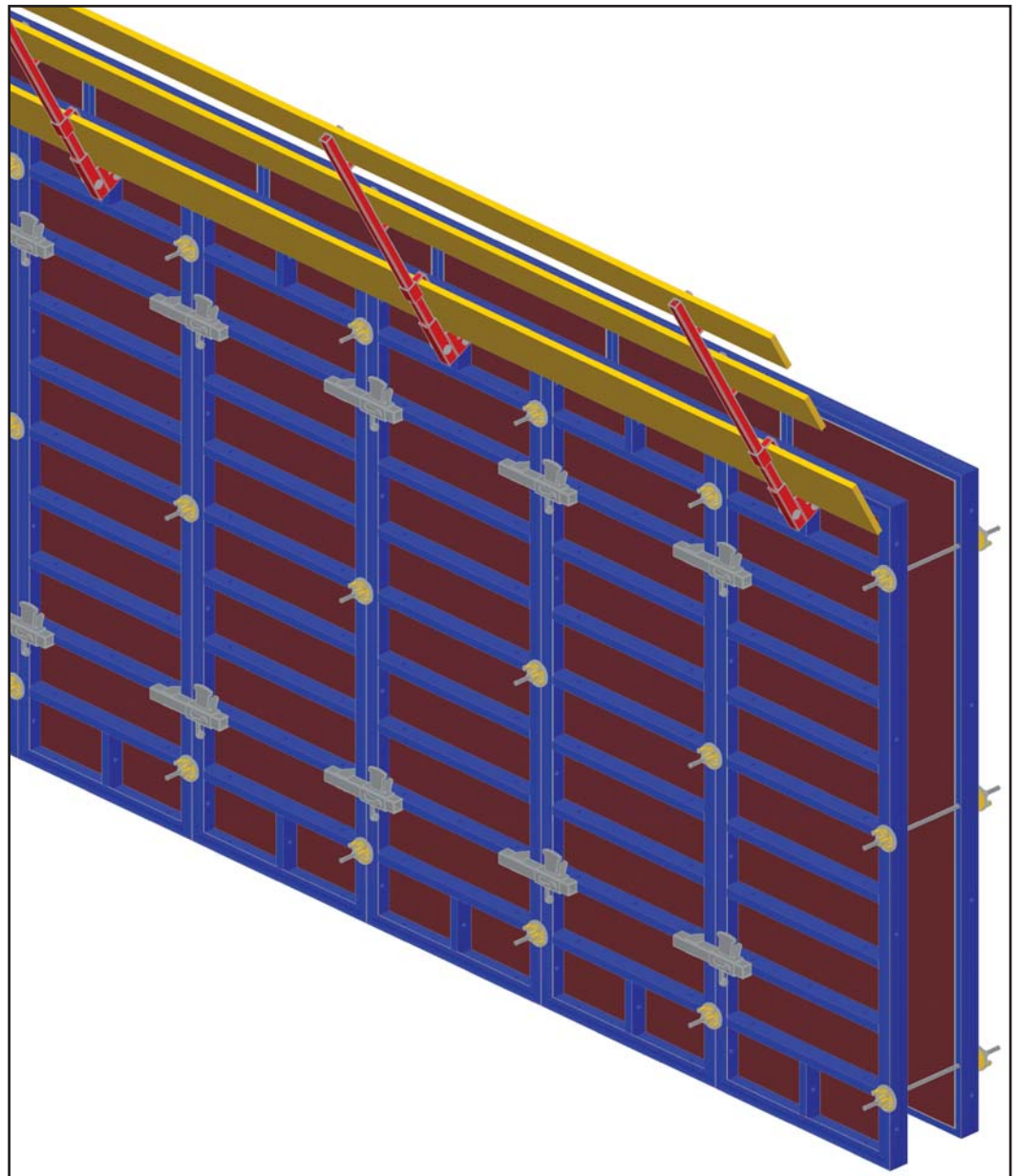
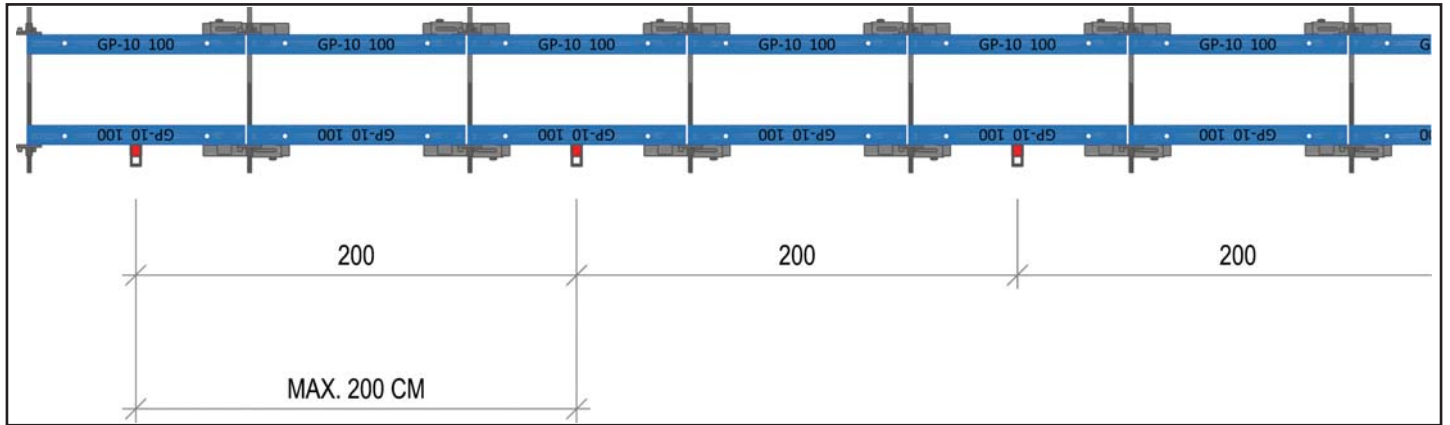

FASE 5:
Installare le coppie di
sicurezza.

PIANTONE PARAPETTO FRONTALE - ART. 296018 - KG. 6,5 SUPPORTO PARAPETTO FRONTALE - ART. 296019 - KG. 3,5

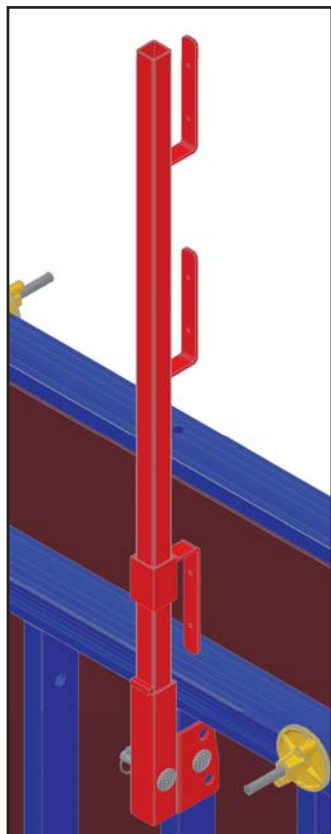

DESCRIZIONE:

Il piantone parapetto frontale fissato ai casseri GPrandina grazie al supporto parapetto frontale, serve a creare un parapetto di sicurezza per evitare la caduta di cose e/o persone. Il legname che viene utilizzato è a carico dell'utilizzatore.

MATERIALE UTILIZZATO:

296018	Piantone parapetto frontale	PZ. 01
296019	Supporto parapetto frontale compl.	PZ. 01



ATTENZIONE:

CONTROLLARE LO STATO DEL PIANTONE E DEL SUPPORTO: ESSI NON DEVONO PRESENTARE CREPE, DEFORMAZIONI O SALDATURE DANNEGGIATE.

LA GPRANDINA SRL DECLINA OGNI RESPONSABILITA' NEL CASO IN CUI IL PIANTONE E IL SUPPORTO VENGHINO MODIFICATI IN OGNI SUA PARTE.

IMPALCATO A CURA DELL'UTILIZZATORE.

La GPrandina srl declina ogni responsabilità nel caso in cui si utilizzi legname in cattivo stato o in presenza di evidenti segni di danneggiamento. Si obbliga l'utilizzatore ad utilizzare legname in buono stato. E' consigliato l'uso di legname per ponteggi sp. 50 mm.



FASE 1:

Installare il supporto parapetto frontale i corrispondenza del traverso di rinforzo del cassero GPrandina.

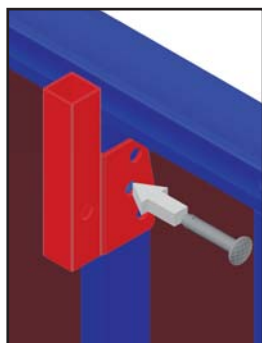

FASE 2:

Inserire la spina L.90 mm (fornita insieme al supporto) nel foro come indicato nella figura.

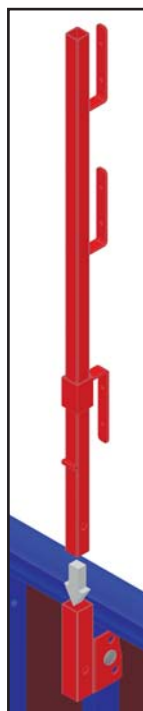

FASE 3:

Inserire il piantone parapetto frontale nel supporto come indicato in figura.

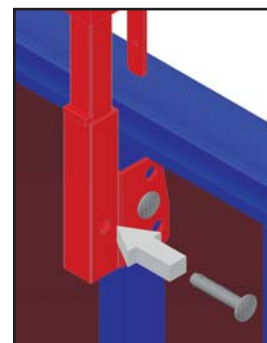

FASE 4:

Inserire la spina L.90 mm (fornita insieme al supporto) nel foro come indicato nella figura.

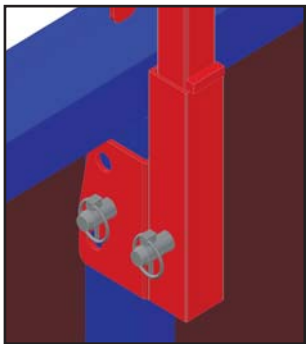
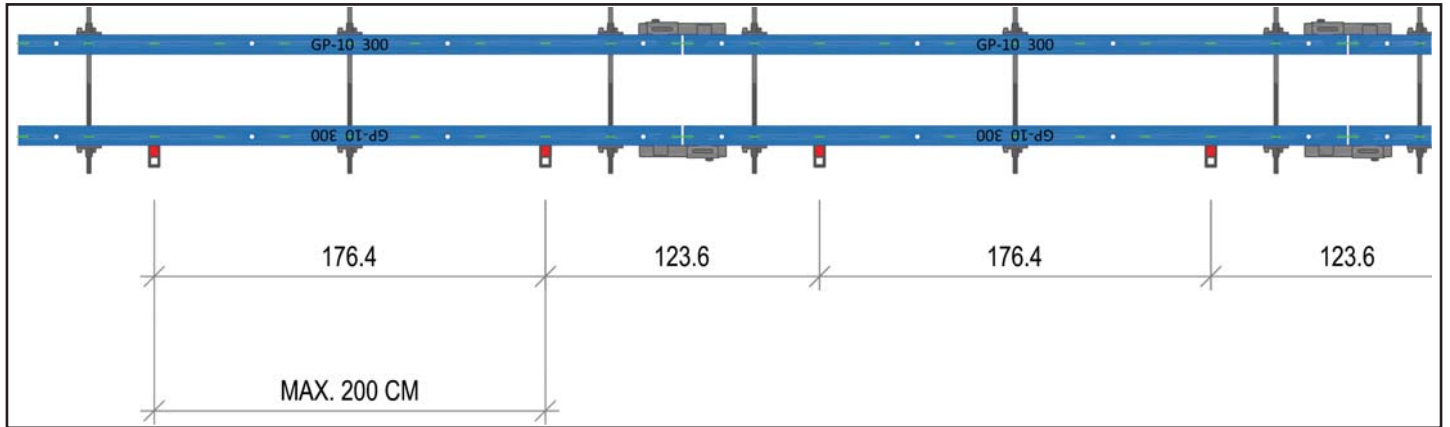

FASE 5:
Installare le coppie di
sicurezza.

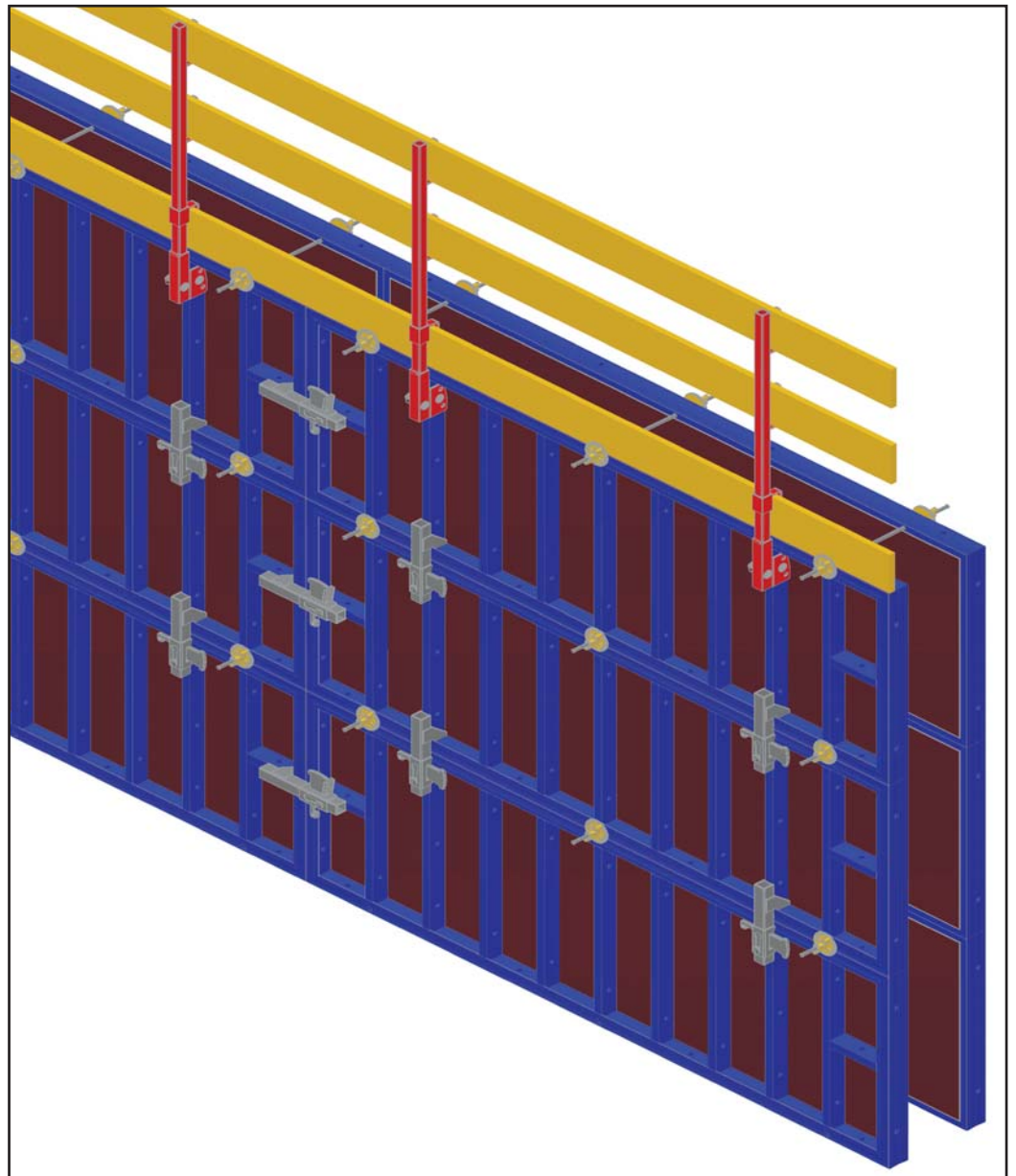

PIANTONE PARAPETTO FRONTALE - ART. 296018 - KG. 6,5 SUPPORTO PARAPETTO FRONTALE - ART. 296019 - KG. 3,5



DESCRIZIONE:

Il piantone parapetto frontale fissato ai casseri GPrandina grazie al supporto parapetto frontale, serve a creare un parapetto di sicurezza per evitare la caduta di cose e/o persone.

Il legname che viene utilizzato è a carico dell'utilizzatore.

MATERIALE UTILIZZATO:

296018	Piantone parapetto frontale	PZ. 01
296019	Supporto parapetto frontale compl.	PZ. 01



ATTENZIONE:

CONTROLLARE LO STATO DEL PIANTONE E DEL SUPPORTO: ESSI NON DEVONO PRESENTARE CREPE, DEFORMAZIONI O SALDATURE DANNEGGIATE.

LA GPRANDINA SRL DECLINA OGNI RESPONSABILITA' NEL CASO IN CUI IL PIANTONE E IL SUPPORTO VENGHINO MODIFICATI IN OGNI SUA PARTE.

IMPALCATO A CURA DELL'UTILIZZATORE.

La GPrandina srl declina ogni responsabilità nel caso in cui si utilizzi legname in cattivo stato o in presenza di evidenti segni di danneggiamento.

Si obbliga l'utilizzatore ad utilizzare legname in buono stato. E' consigliato l'uso di legname per ponteggi sp. 50 mm.

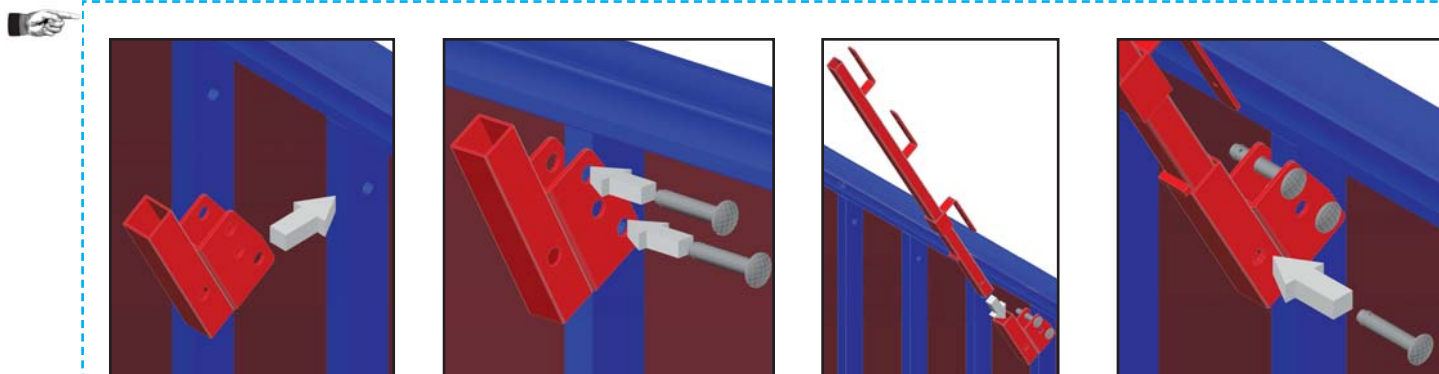

FASE 1:

Installare il supporto parapetto frontale i corrispondenza del traverso di rinforzo del cassero GPrandina.

FASE 2:

Inserire la spina L.90 mm (fornita insieme al supporto) nel foro come indicato nella figura.

FASE 3:

Inserire il piantone parapetto frontale nel supporto come indicato in figura.

FASE 4:

Inserire la spina L.90 mm (fornita insieme al supporto) nel foro come indicato nella figura.

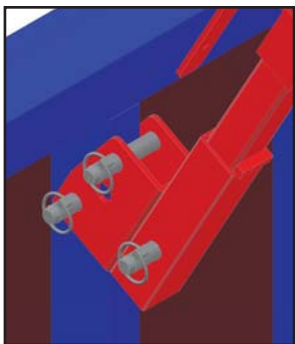
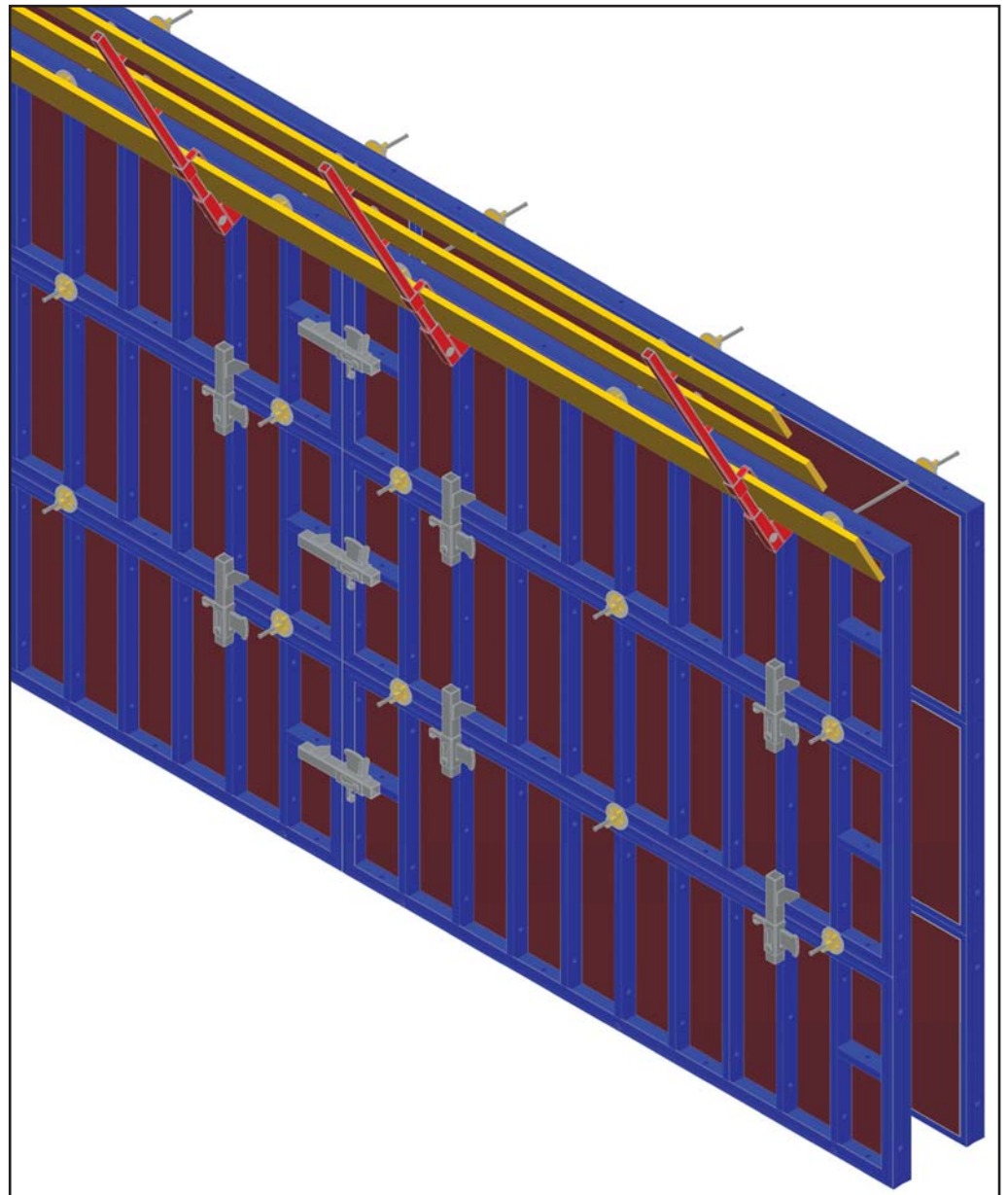
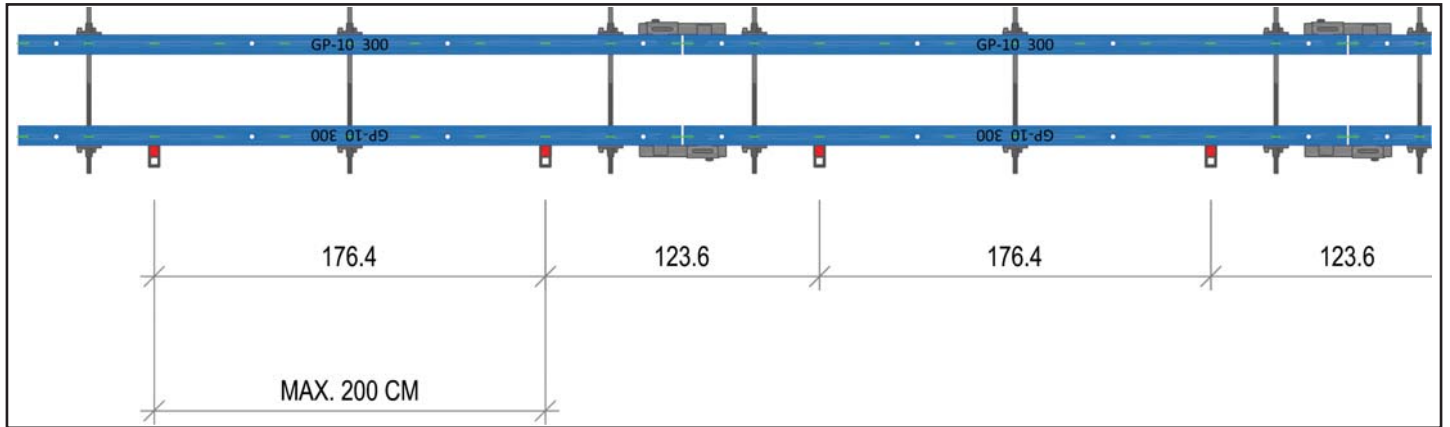

FASE 5:
Installare le coppie di
sicurezza.

MENSOLA DI SERVIZIO FR - ART. 296021-FR - KG. 12,0

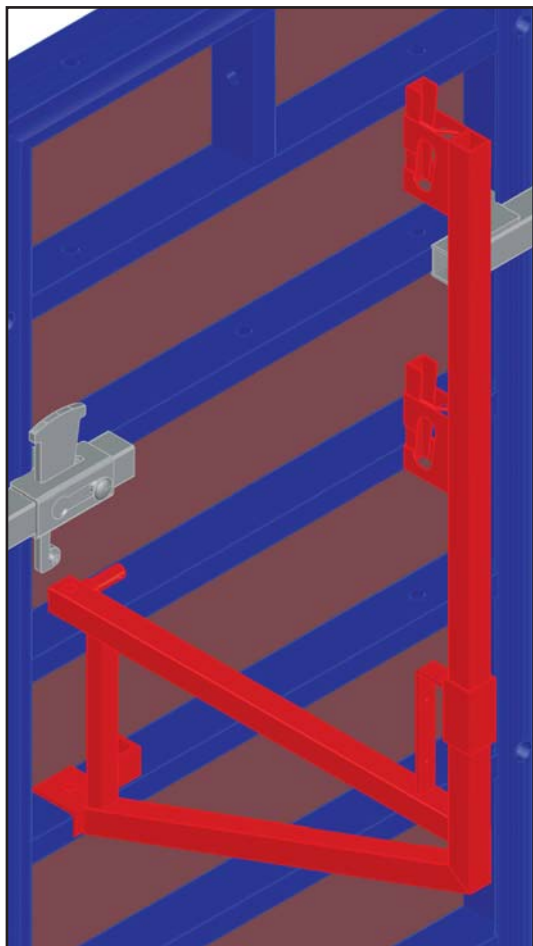

DESCRIZIONE:

La mensola di servizio fissata ai casseri GP-10, serve a creare un camminamento utile per lavoro in sicurezza.

Il legname che viene utilizzato è a carico dell'utilizzatore.

MATERIALE UTILIZZATO:

291021-FR	Mensola di servizio	PZ. 01
296024	Coppiglia	PZ. 02



ATTENZIONE:

CONTROLLARE LO STATO DELLA MENSOLA: ESSA NON DEVE PRESENTARE CREPE, DEFORMAZIONI O SALDATURE DANNEGGIATE.

LA GPRANDINA SRL DECLINA OGNI RESPONSABILITÀ NEL CASO IN CUI LE MENSOLE VENGANO MODIFICATE IN OGNI SUA PARTE.

IMPALCATO A CURA DELL'UTILIZZATORE.

La GPrandina srl declina ogni responsabilità nel caso in cui si utilizzi legname in cattivo stato o in presenza di evidenti segni di danneggiamento.

Si obbliga l'utilizzatore ad utilizzare legname in buono stato. E' consigliato l'uso di legname per ponteggi sp. 50 mm.

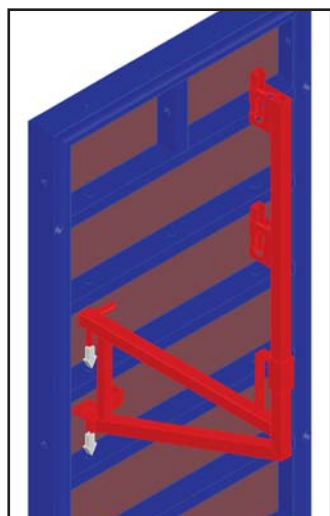

FASE 1:

Inserire i perni della mensola all'interno dei fori presenti nei traversi di rinforzo del pannello.

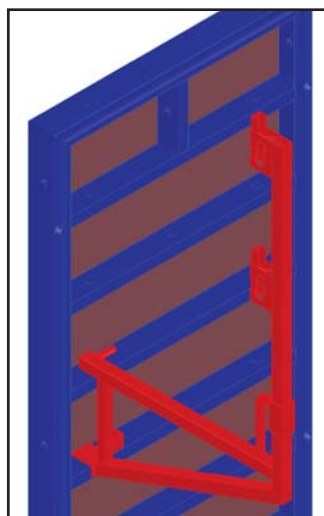

FASE 2:

Assicurarsi della perfetta stabilità della mensola.

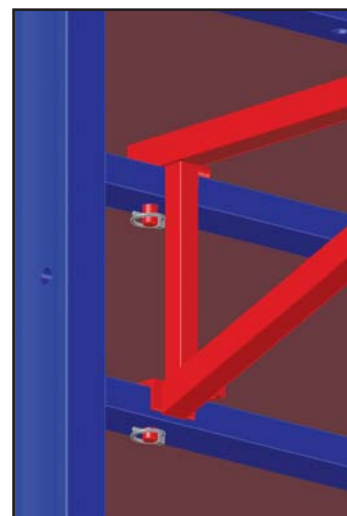

FASE 3:

Intallare le coppiglie di sicurezza.

PIANALE E PARAPETTI FR.

DESCRIZIONE:

La mensola di servizio fissata ai casseri GP-10, in combinazione con le pedane, serve a creare un camminamento utile per lavoro in sicurezza. I parapetti sono a carico dell'utilizzatore finale (vedi immagini a fianco). Il legname che viene utilizzato è a carico dell'utilizzatore.

MATERIALE UTILIZZATO:

291021-FR	Mensola di servizio	PZ. 01
296024	Copiglia	PZ. 01
296030	Pedana 200X33	PZ. 01
296040	Pedana con botola 200X61	PZ. 01
296050	Scaletta	PZ. 01

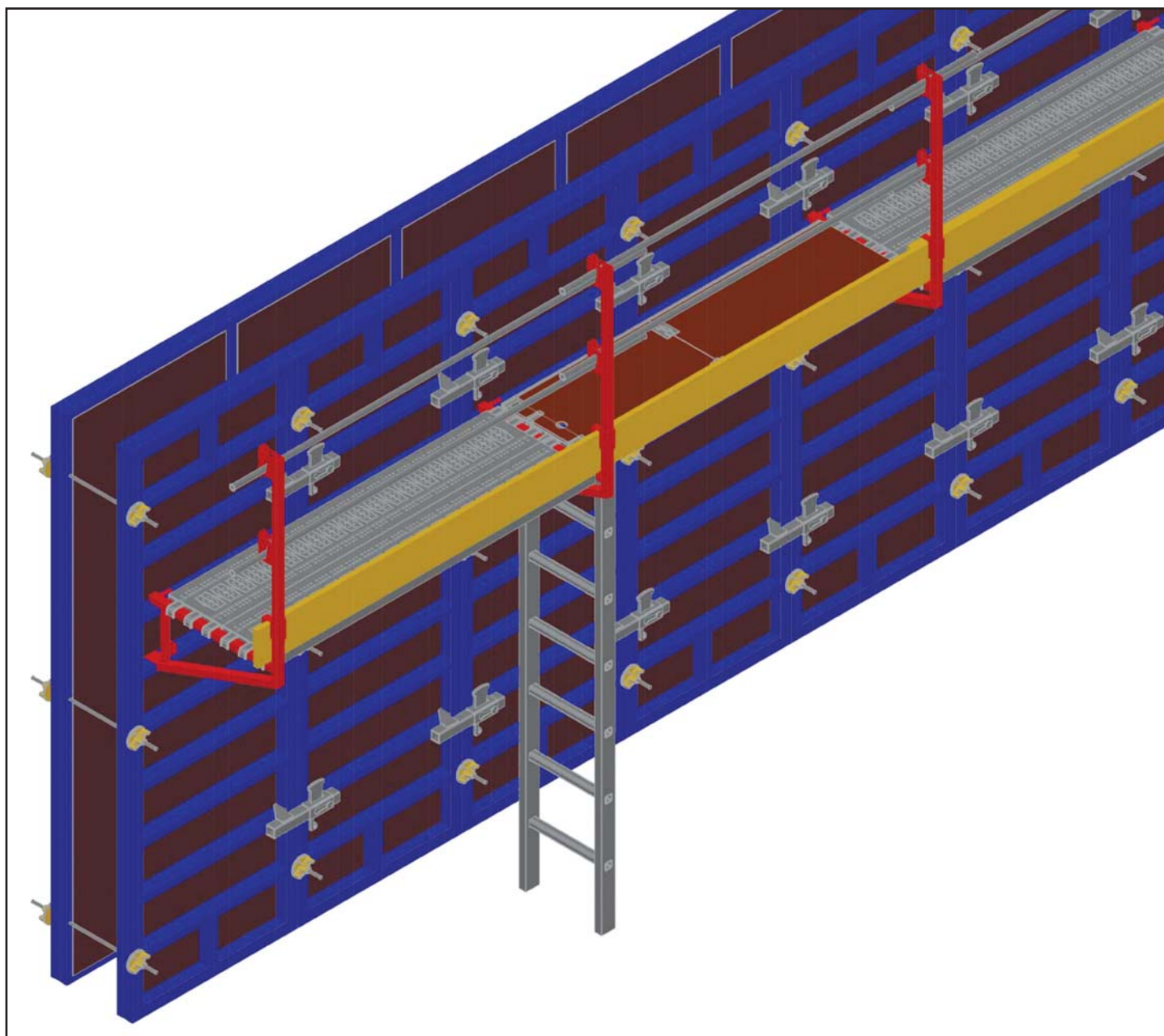

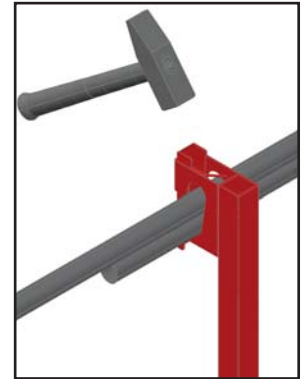
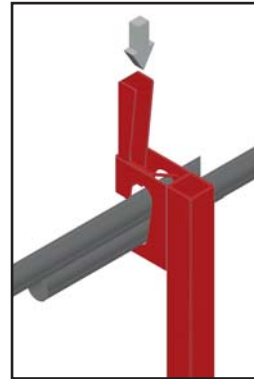
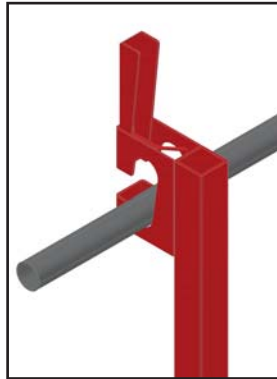
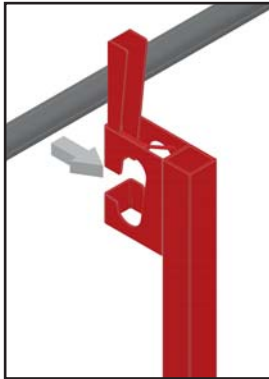

FASE 1:

Installare il tubo nel morsetto e farlo scivolare all'interno della sagoma. Inserire il secondo tubo e abbassare il cuneo di sicurezza.

N.B.:

Tubo Ø 1 pollice (Ø 33,7 mm) max.

FASE 2:

Serrare il cuneo di scurezza con il martello.

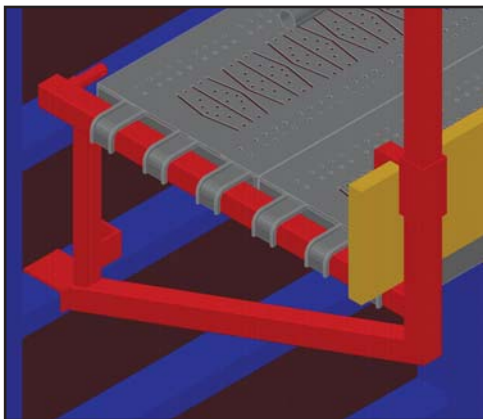

FASE 1:

Installare le pedane come da immagine.

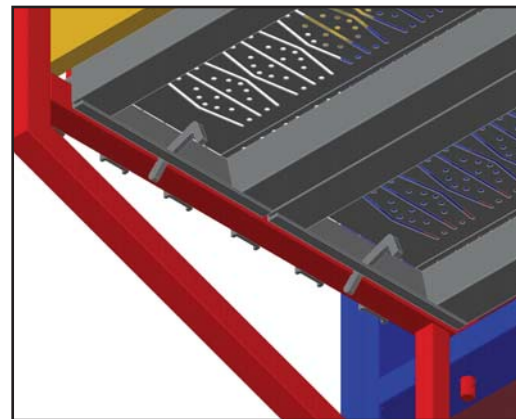

FASE 2:

Assicurare la pedana alla mensola con gli appositi cunei di sicurezza.



ATTENZIONE:

CONTROLLARE LO STATO DELLA MENSOLA E DELLE PEDANE: ESSA NON DEVE PRESENTARE CREPE, DEFORMAZIONI O SALDATURE DANNEGGIATE.

LA GPRANDINA SRL DECLINA OGNI RESPONSABILITA' NEL CASO IN CUI LE MENSOLE VENGANO MODIFICATE IN OGNI SUA PARTE.

PARAPETTO A CURA DELL'UTILIZZATORE.

La GPrandina srl declina ogni responsabilità nel caso in cui si utilizzi legname in cattivo stato o in presenza di evidenti segni di danneggiamento.

Si obbliga l'utilizzatore ad utilizzare legname in buono stato.

PIANTONE PARAPETTO FR - ART. 296022-FR - KG. 6,2 SPONDINA PARAPETTO FR - ART. 296023-FR - KG. 3,0

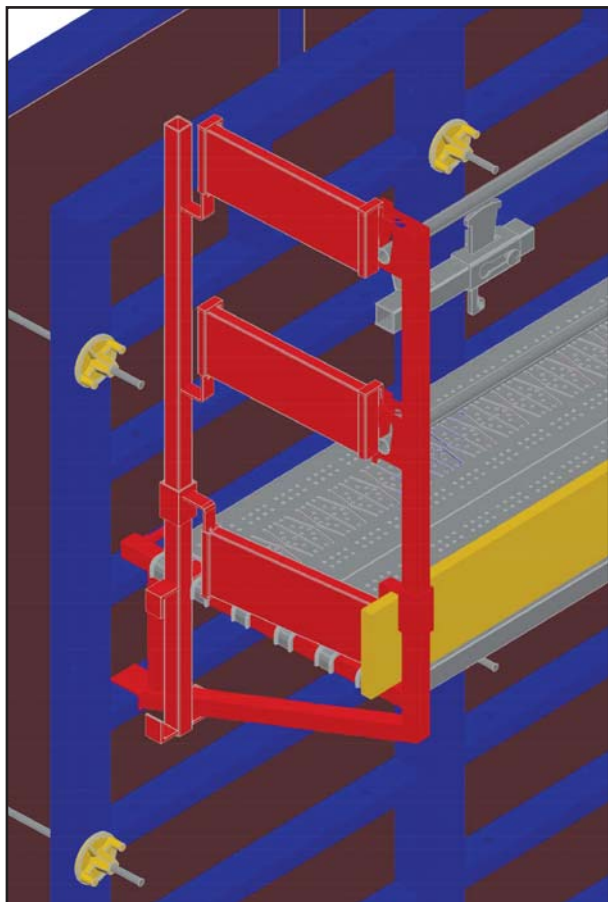

DESCRIZIONE:

Il piantone parapetto e la spondina parapetto vengono fissate alla mensola di servizio per mettere in sicurezza gli ingressi dell'impalcato.

MATERIALE UTILIZZATO:

291021-FR	Piantone parapetto	PZ. 01
296023-FR	Spondina parapetto	pz. 03



ATTENZIONE:

CONTROLLARE LO STATO DELLA MENSOLA: ESSA NON DEVE PRESENTARE CREPE, DEFORMAZIONI O SALDATURE DANNEGGIATE.

LA GPRANDINA SRL DECLINA OGNI RESPONSABILITA' NEL CASO IN CUI LE MENSOLE VENGANO MODIFICATE IN OGNI SUA PARTE.

La GPrandina srl declina ogni responsabilità nel caso in cui si utilizzi legname in cattivo stato o in presenza di evidenti segni di danneggiamento.

Si obbliga l'utilizzatore ad utilizzare legname in buono stato.

E' consigliato l'uso di legname per ponteggi sp. 50 mm.

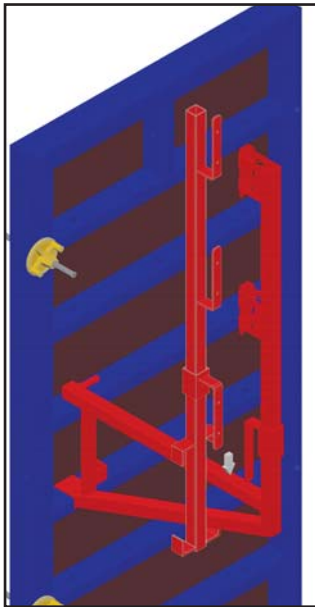

FASE 1:

Installare il piantone parapetto facendo scorrere i profili guida sulla mensola di servizio.

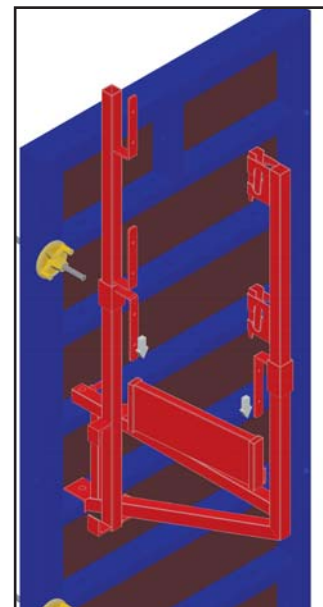
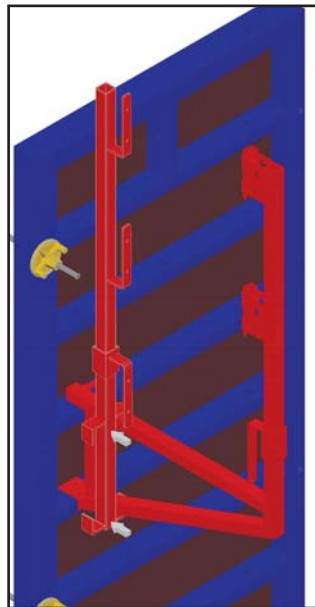

FASE 2:

Sollevare i perni mobili e posizionare la prima spondina parapetto; abbassare i perni inserendoli nel tubo quadro della spondina.

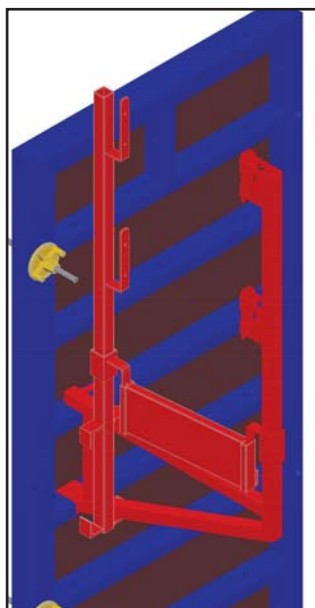

FASE 3:

Abbassare i perni mobili.

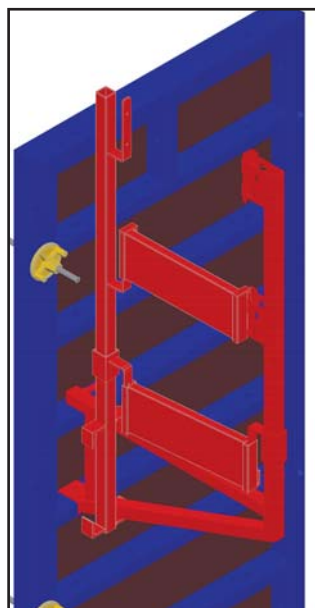

FASE 4:

Installare la seconda spondina posizionandola in corrispondenza dei perni.

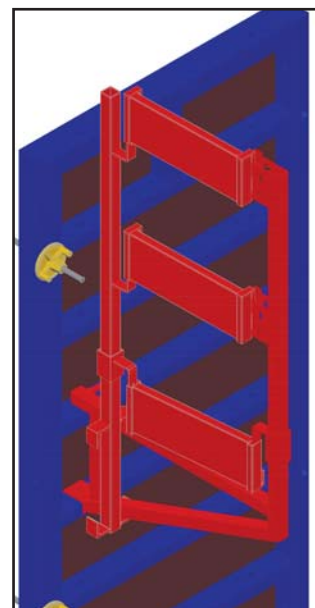

FASE 5:

Ripetere l'operazione posizionando la terza spondina.

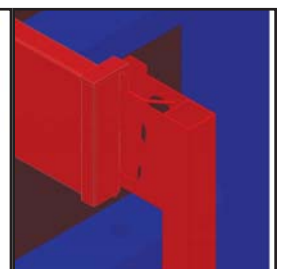

PIANTONE PARAPETTO FRONTALE - ART. 296018-FR - KG. 6,5 SUPPORTO PARAPETTO FRONTALE - ART. 296019-FR - KG. 3,5

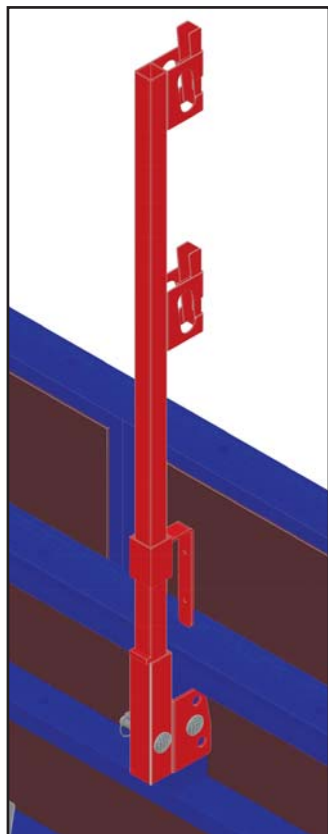

DESCRIZIONE:

Il piantone parapetto frontale fissato ai casseri GPrandina grazie al supporto parapetto frontale, serve a creare un parapetto di sicurezza per evitare la caduta di cose e/o persone. Il legname che viene utilizzato è a carico dell'utilizzatore.

MATERIALE UTILIZZATO:

296018-FR	Piantone parapetto frontale	PZ. 01
296019-FR	Supporto parapetto frontale compl.	PZ. 01



ATTENZIONE:

CONTROLLARE LO STATO DEL PIANTONE E DEL SUPPORTO: ESSI NON DEVONO PRESENTARE CREPE, DEFORMAZIONI O SALDATURE DANNEGGIATE.

LA GPRANDINA SRL DECLINA OGNI RESPONSABILITA' NEL CASO IN CUI IL PIANTONE E IL SUPPORTO VENGHINO MODIFICATI IN OGNI SUA PARTE.

La GPrandina srl declina ogni responsabilità nel caso in cui si utilizzi legname in cattivo stato o in presenza di evidenti segni di danneggiamento. Si obbliga l'utilizzatore ad utilizzare legname in buono stato. E' consigliato l'uso di legname per ponteggi sp. 50 mm.

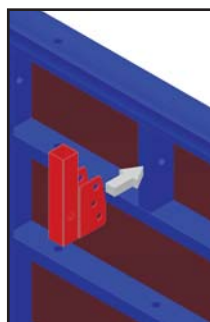

FASE 1:

Installare il supporto parapetto frontale i corrispondenza del traversino di testata del cassero GPrandina.

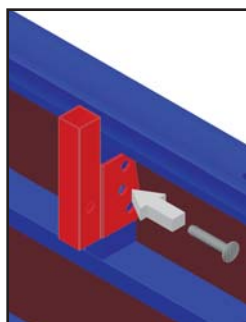

FASE 2:

Inserire la spina L.90 mm (fornita insieme al supporto) nel foro come indicato nella figura.

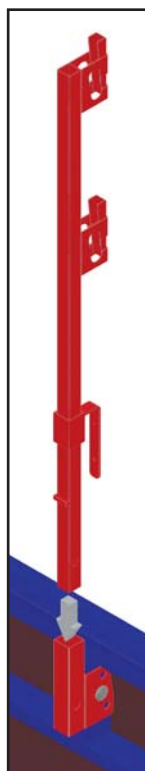

FASE 3:

Inserire il piantone parapetto frontale nel supporto come indicato in figura.

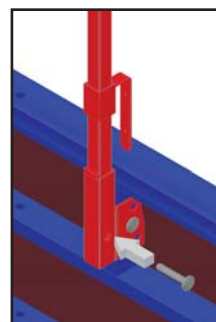



FASE 4:

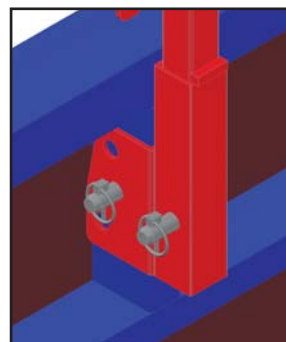

Inserire la spina L.90 mm (fornita insieme al supporto) nel foro come indicato nella figura.

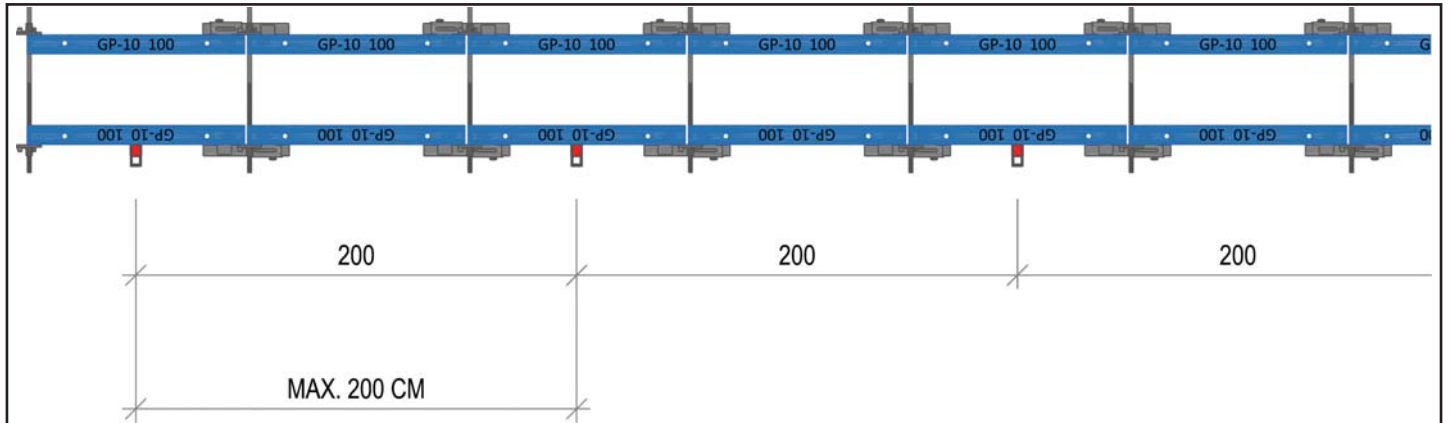

FASE 5:

Installare le coppie di sicurezza.

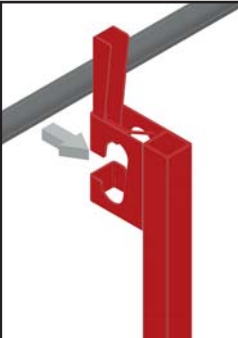

FASE 1:
Installare il tubo nel morsetto e farlo scivolare all'interno della sagoma. Inserire il secondo tubo e abbassare il cuneo di sicurezza.

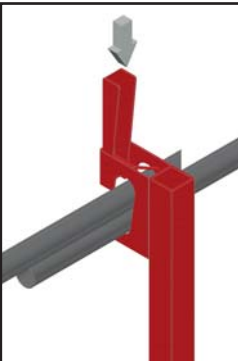

FASE 2:
Serrare il cuneo di sicurezza con il martello.

N.B.:
Tubo \varnothing 1 pollice (\varnothing 33,7 mm) max.

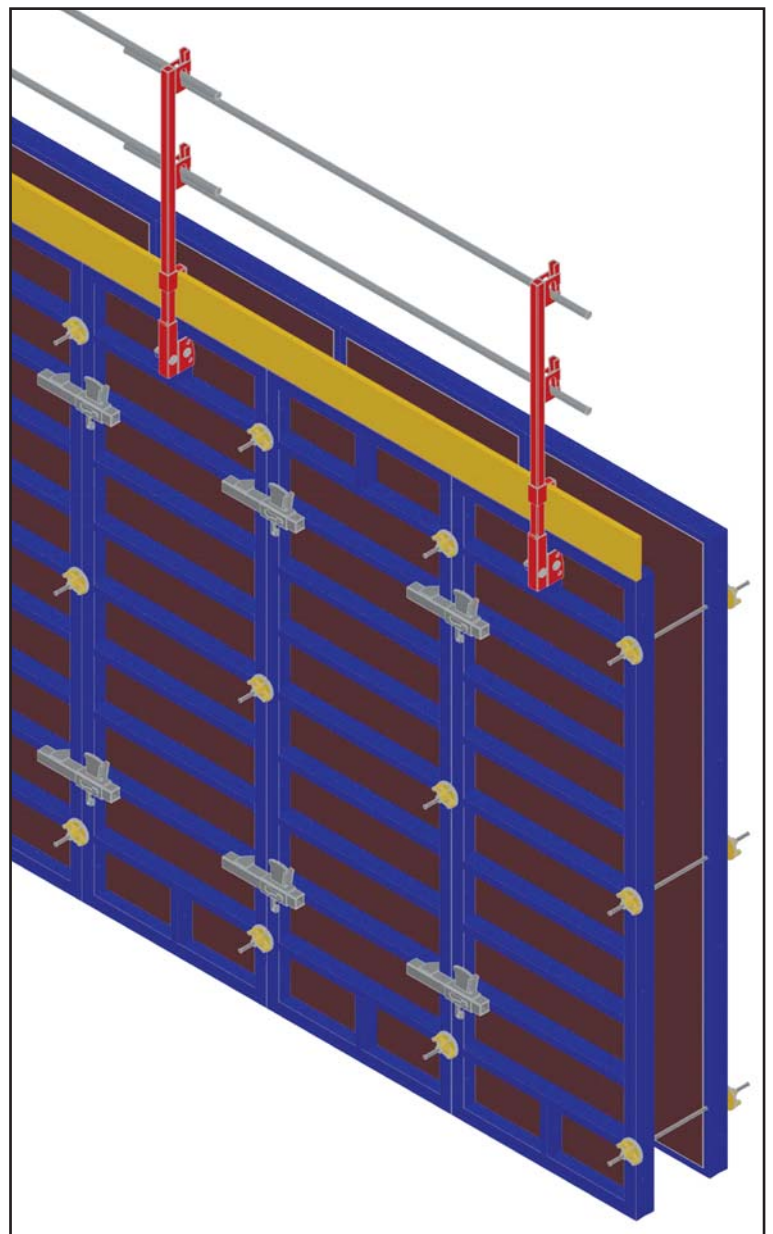

PIANTONE PARAPETTO FRONTALE - ART. 296018-FR - KG. 6,5 SUPPORTO PARAPETTO FRONTALE - ART. 296019-FR - KG. 3,5

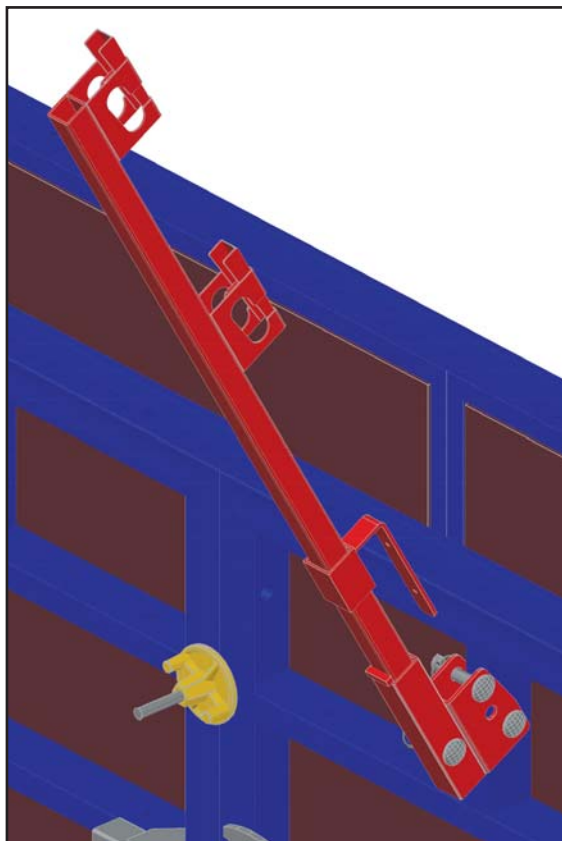

DESCRIZIONE:

Il piantone parapetto frontale fissato ai casseri GPrandina grazie al supporto parapetto frontale, serve a creare un parapetto di sicurezza per evitare la caduta di cose e/o persone.

Il legname che viene utilizzato è a carico dell'utilizzatore.

MATERIALE UTILIZZATO:

296018-FR	Piantone parapetto frontale	PZ. 01
296019-FR	Supporto parapetto frontale compl.	PZ. 01



ATTENZIONE:

CONTROLLARE LO STATO DEL PIANTONE E DEL SUPPORTO: ESSI NON DEVONO PRESENTARE CREPE, DEFORMAZIONI O SALDATURE DANNEGGIATE.

LA GPRANDINA SRL DECLINA OGNI RESPONSABILITA' NEL CASO IN CUI IL PIANTONE E IL SUPPORTO VENGHINO MODIFICATI IN OGNI SUA PARTE.

La GPrandina srl declina ogni responsabilità nel caso in cui si utilizzi legname in cattivo stato o in presenza di evidenti segni di danneggiamento.

Si obbliga l'utilizzatore ad utilizzare legname in buono stato. E' consigliato l'uso di legname per ponteggi sp. 50 mm.

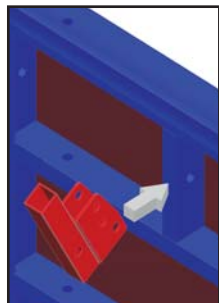

FASE 1:

Installare il supporto parapetto frontale i corrispondenza del traversino di testata del cassero GPrandina.

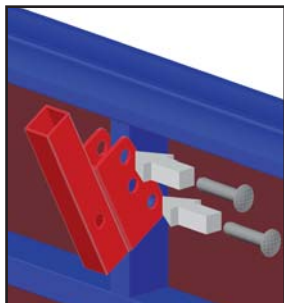

FASE 2:

Inserire la spina L.90 mm (fornita insieme al supporto) nel foro come indicato nella figura.

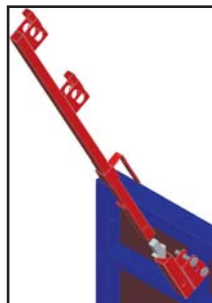

FASE 3:

Inserire il piantone parapetto frontale nel supporto come indicato in figura.

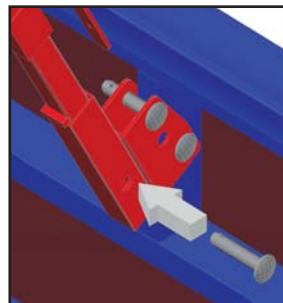

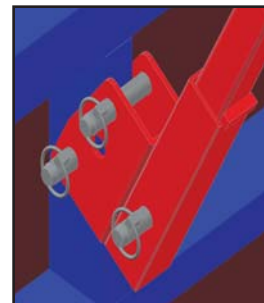

FASE 4:

Inserire la spina L.90 mm (fornita insieme al supporto) nel foro come indicato nella figura.

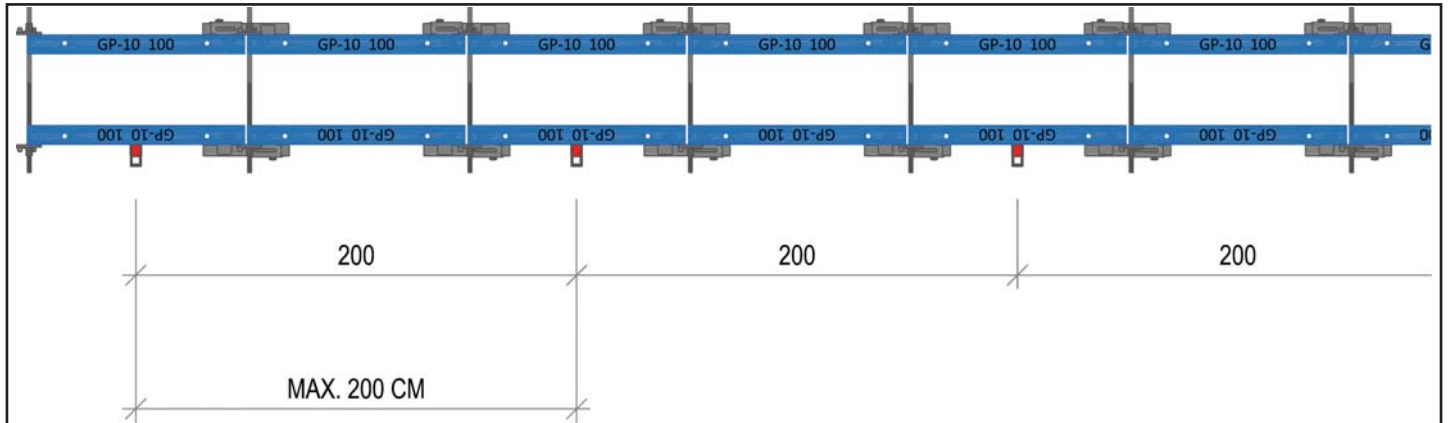

FASE 5:

Installare le coppie di sicurezza.

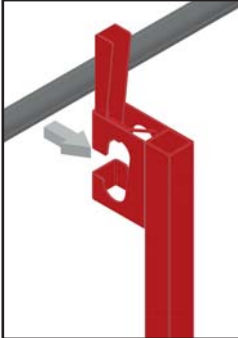
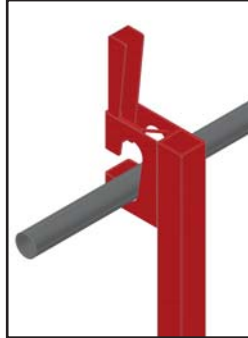

FASE 1:
Installare il tubo nel morsetto e farlo scivolare all'interno della sagoma. Inserire il secondo tubo e abbassare il cuneo di sicurezza.

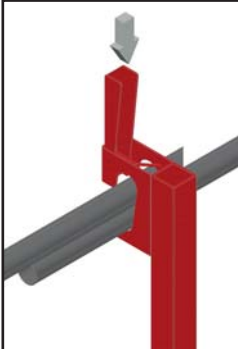

FASE 2:
Serrare il cuneo di sicurezza con il martello.

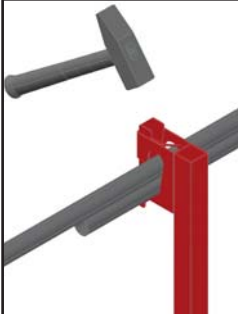
N.B.:
Tubo \varnothing 1 pollice (\varnothing 33,7 mm) max.

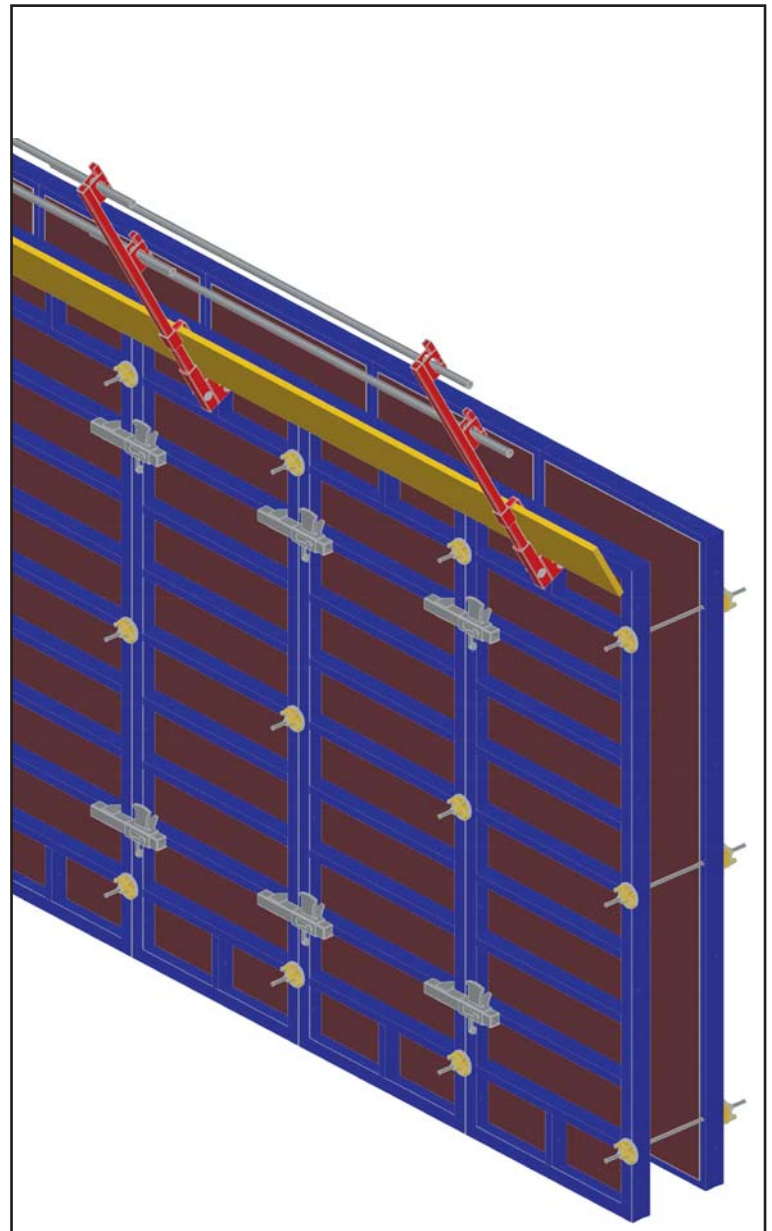





5.0.0 PIOMBATORI

PRESCRIZIONI GENERALI:

I componenti devono essere installati secondo quanto illustrato in questa sezione del manuale. Per l'utilizzo in sicurezza degli elementi GP-10, l'utilizzatore deve predisporre una base adeguata di appoggio per quest'ultimi che supporti lo scarico a terra delle forze generate dal getto del calcestruzzo. E' severamente vietato utilizzare i sistemi GP-10 su basi poco resistenti quali legno, ghiaia, terra, ecc. E' severamente vietato apportare modifiche, aggiungere e sottrarre particolari agli elementi GPrandina. La GPrandina srl Building System declina ogni responsabilità da un uso scorretto dei propri sistemi di costruzione.

PIOMBATORE REG. 250-450 COMPL. SINGOLO - ART. 296001 - KG. 15,0

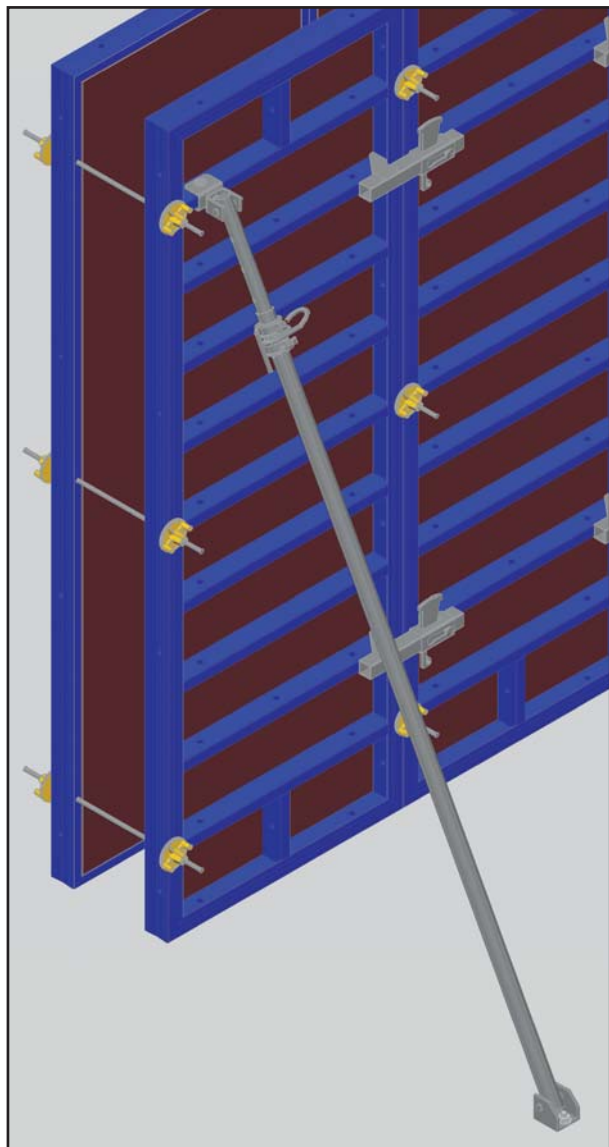

DESCRIZIONE:

Il piombatore regolabile serve a registrare la verticalità dei casseri in fase di montaggio. Grazie all'attacco snodato si possono usare i casseri sia in posizione verticale, sia in posizione orizzontale.

MATERIALE UTILIZZATO:

296001	Piombatore reg. 250-450 compl. singolo	PZ. 01
296024	Copiglia	PZ. 01

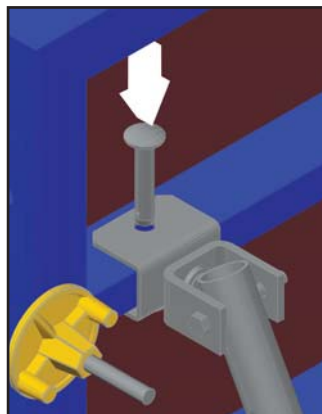

FASE 1:

Posizionare il piombatore installando il doppio snodo in corrispondenza del foro presente sui trasversi dei pannelli. Inserire la spina L.90 mm nel foro per assicurare il piombatore al pannello.

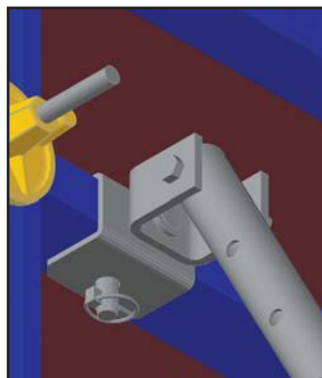

FASE 2:

Installare la spina di sicurezza per evitare che la spina si sfilii dal foro e di conseguenza che il piombatore si stacchi dal pannello.

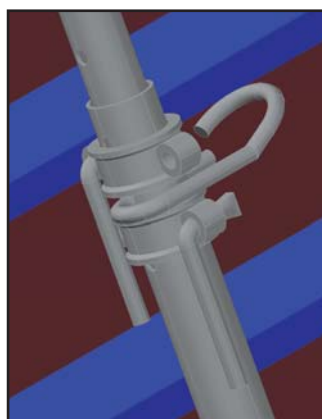

FASE 3:

Regolare la perpendicolarità del pannello lavorando sulle ghiera di regolazione presenti sul piombatore.



ATTENZIONE:

E' OBBLIGATORIO FISSARE IL PIOMBATORE ALLA PLATEA. TASSELLO A CURA DELL'UTILIZZATORE.

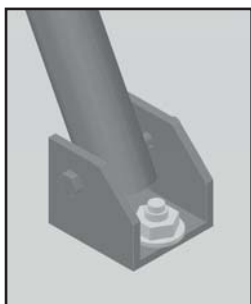

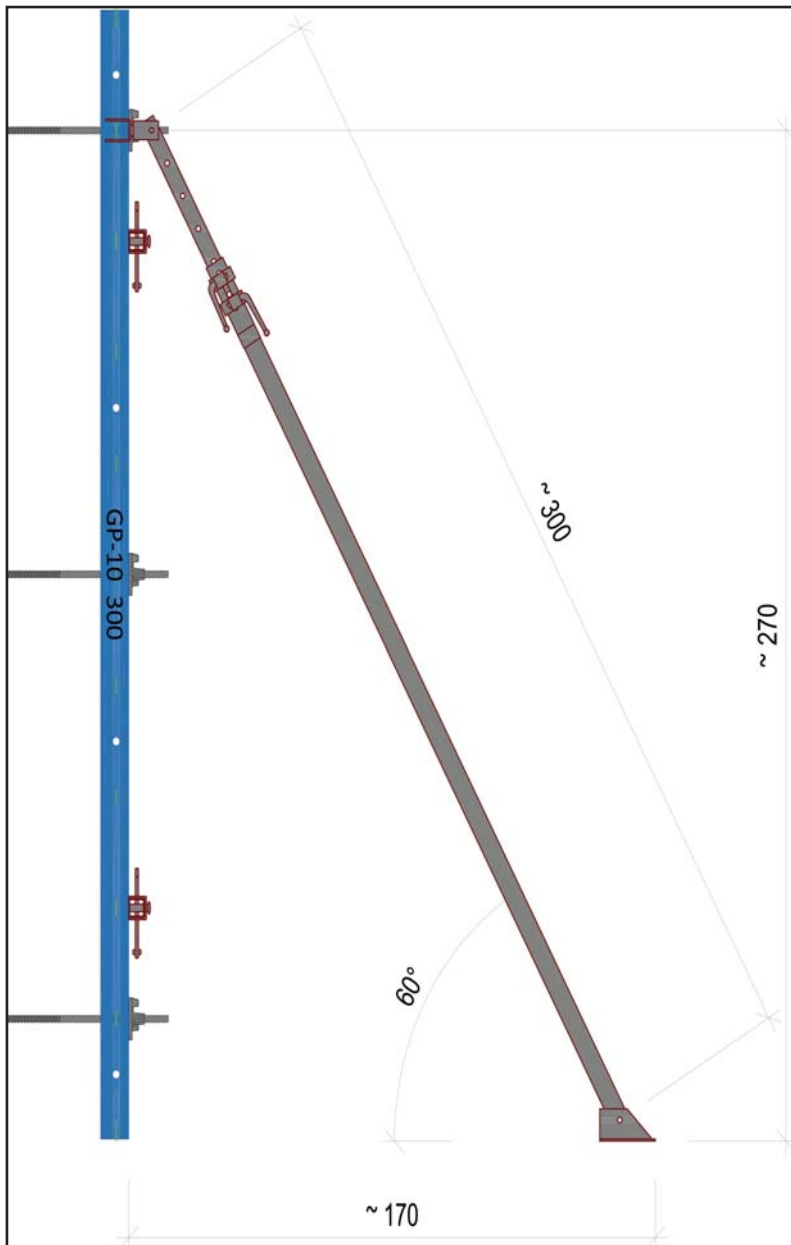
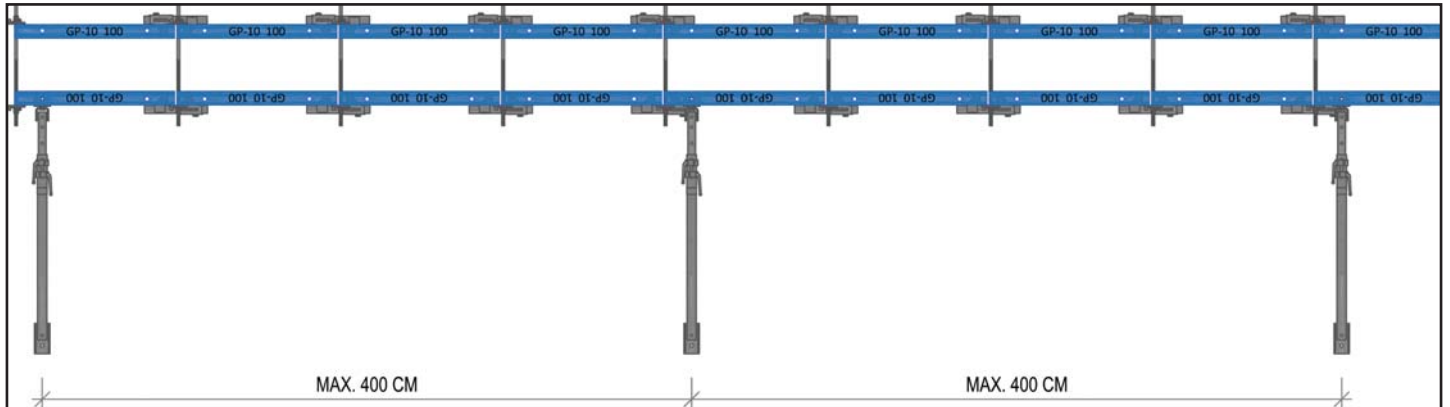

ATTENZIONE:

E' OBBLIGATORIO SEGUIRE LA TABELLA DI PORTATA A PAG. 186 - 187.
LA GPRANDINA SRL DECLINA OGNI OGNI RESPONSABILITA' IN CASO DI ROTTURE O CEDIMENTI DATI DAL SOVRACCARICO DEI PIOMBATORI.



ATTENZIONE:

PRIMA DELL'INSTALLAZIONE DEI PIOMBATORI, VERIFICARE LA PERFETTA INTEGRITA' DI OGNI SUO COMPONENTE.



PIOMBATORE REG. 250-450 COMPL. SINGOLO - ART. 296001 - KG. 15,0

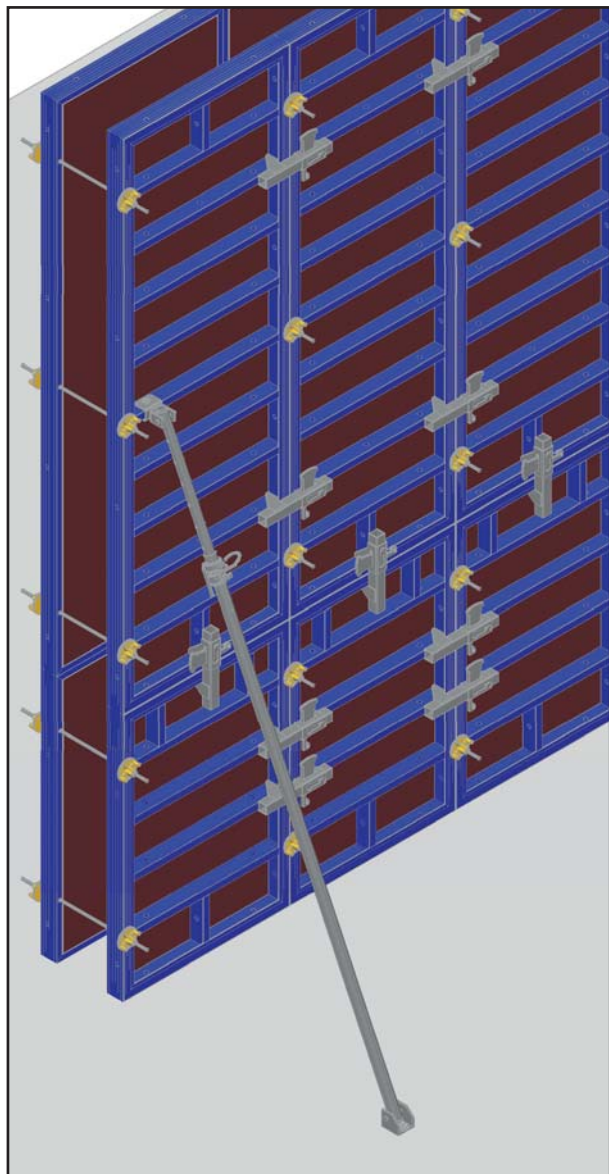

DESCRIZIONE:

Il piombatore regolabile serve a registrare la verticalità dei casseri in fase di montaggio. Grazie all'attacco snodato si possono usare i casseri sia in posizione verticale, sia in posizione orizzontale.

MATERIALE UTILIZZATO:

296001	Piombatore reg. 250-450 compl. singolo	PZ. 01
296024	Copiglia	PZ. 01

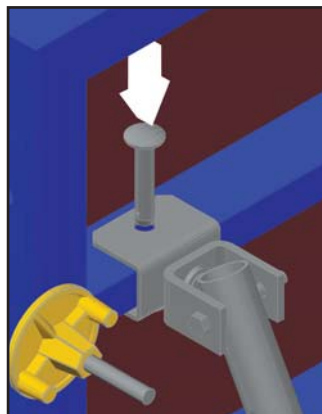

FASE 1:

Posizionare il piombatore installando il doppio snodo in corrispondenza del foro presente sui trasversi dei pannelli. Inserire la spina L.90 mm nel foro per assicurare il piombatore al pannello.

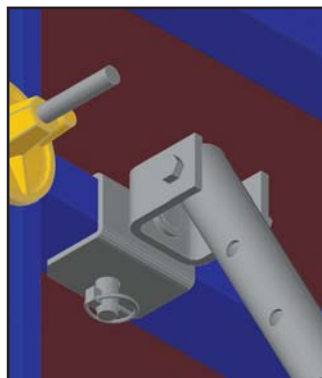

FASE 2:

Installare la spina di sicurezza per evitare che la spina si sfilì dal foro e di conseguenza che il piombatore si stacchi dal pannello.

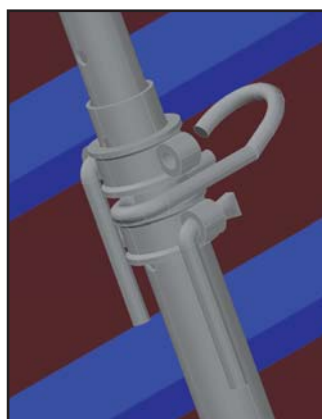

FASE 3:

Regolare la perpendicolarità del pannello lavorando sulle ghiera di regolazione presenti sul piombatore.



ATTENZIONE:

E' OBBLIGATORIO FISSARE IL PIOMBATORE ALLA PLATEA. TASSELLO A CURA DELL'UTILIZZATORE.

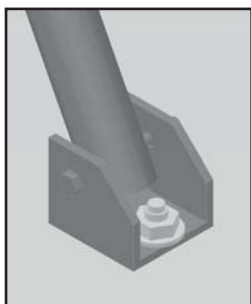

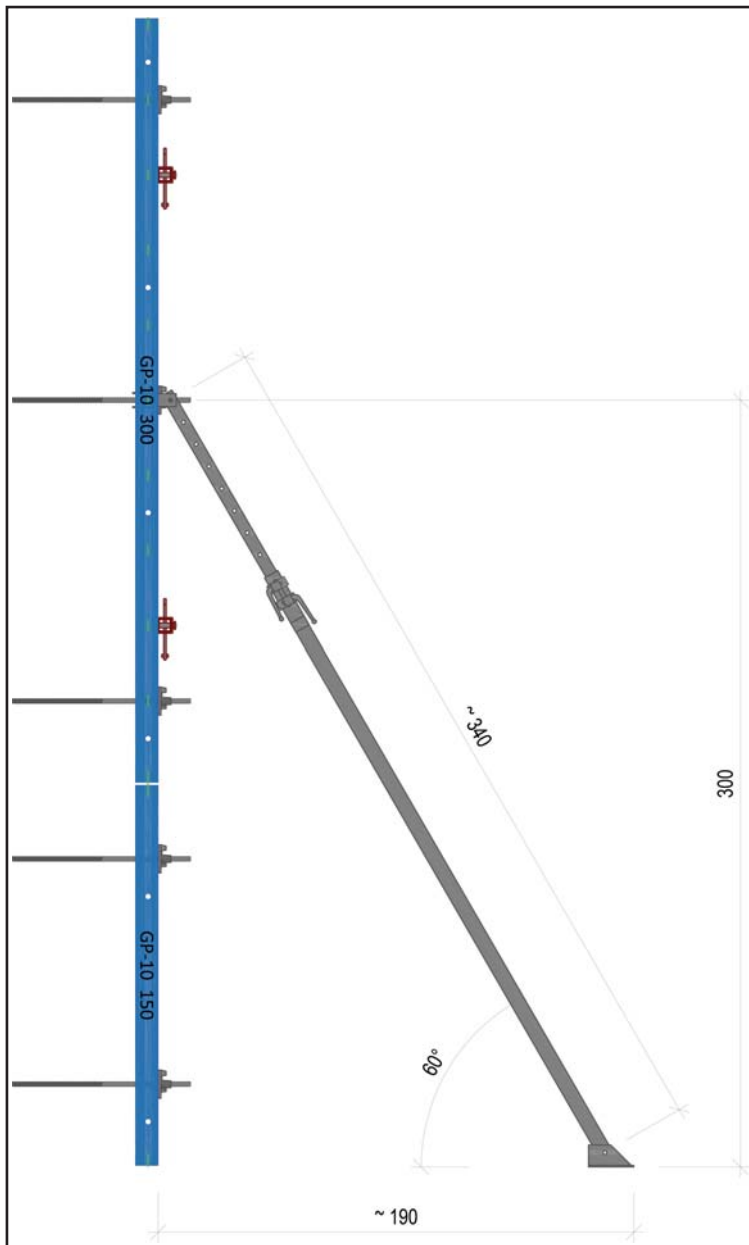
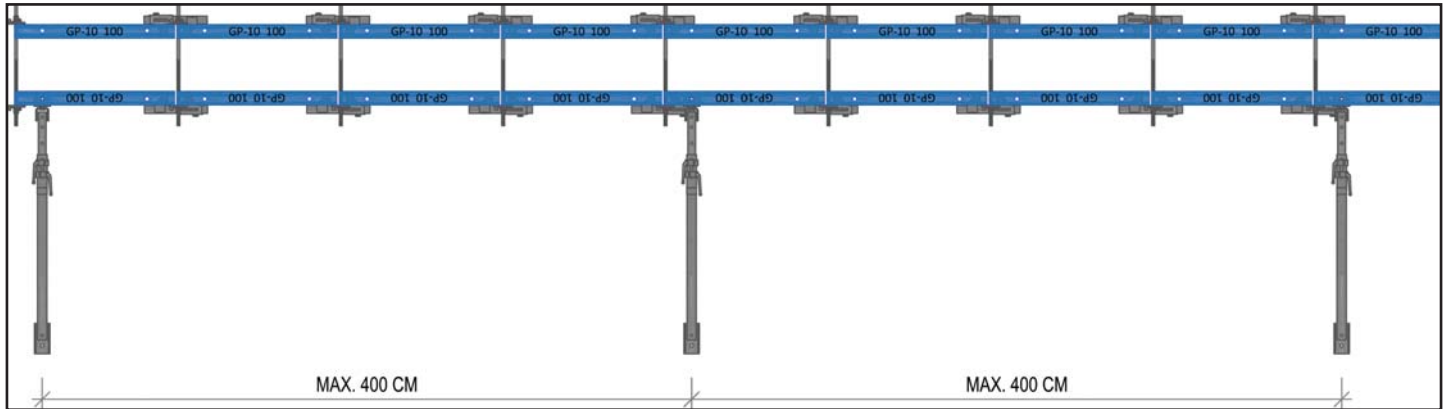

ATTENZIONE:

E' OBBLIGATORIO SEGUIRE LA TABELLA DI PORTATA A PAG. 186 - 187.

LA GPRANDINA SRL DECLINA OGNI OGNI RESPONSABILITA' IN CASO DI ROTTURE O CEDIMENTI DATI DAL SOVRACCARICO DEI PIOMBATORI.



ATTENZIONE:

PRIMA DELL'INSTALLAZIONE DEI PIOMBATORI, VERIFICARE LA PERFETTA INTEGRITA' DI OGNI SUO COMPONENTE.



PIOMBATORE REG. 250-450 COMPL. SINGOLO - ART. 296001 - KG. 15,0

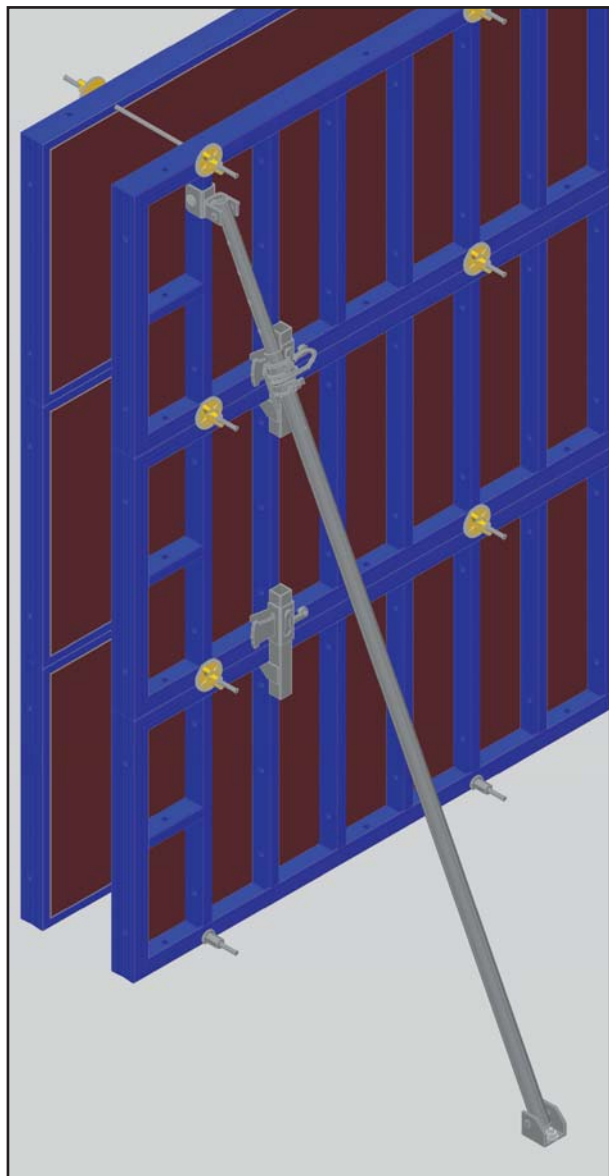

DESCRIZIONE:

Il piombatore regolabile serve a registrare la verticalità dei casseri in fase di montaggio. Grazie all'attacco snodato si possono usare i casseri sia in posizione verticale, sia in posizione orizzontale.

MATERIALE UTILIZZATO:

296001	Piombatore reg. 250-450 compl. singolo	PZ. 01
296024	Copiglia	PZ. 01



FASE 1:

Posizionare il piombatore installando il doppio snodo in corrispondenza del foro presente sui trasversi dei pannelli. Inserire la spina L.90 mm nel foro per assicurare il piombatore al pannello.

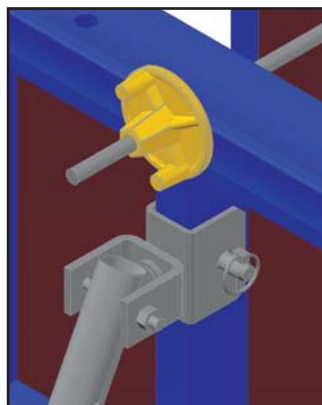

FASE 2:

Installare la spina di sicurezza per evitare che la spina si sfilì dal foro e di conseguenza che il piombatore si stacchi dal pannello.



ATTENZIONE:

E' OBBLIGATORIO FISSARE IL PIOMBATORE ALLA PLATEA. TASSELLO A CURA DELL'UTILIZZATORE.

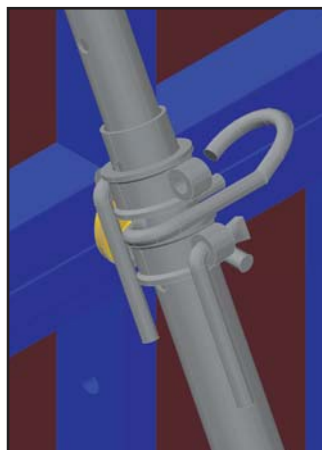
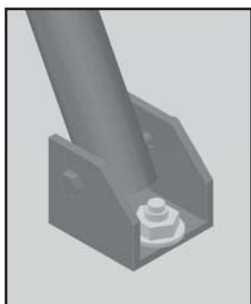

FASE 3:

Regolare la perpendicolarità del pannello lavorando sulle ghiera di regolazione presenti sul piombatore.

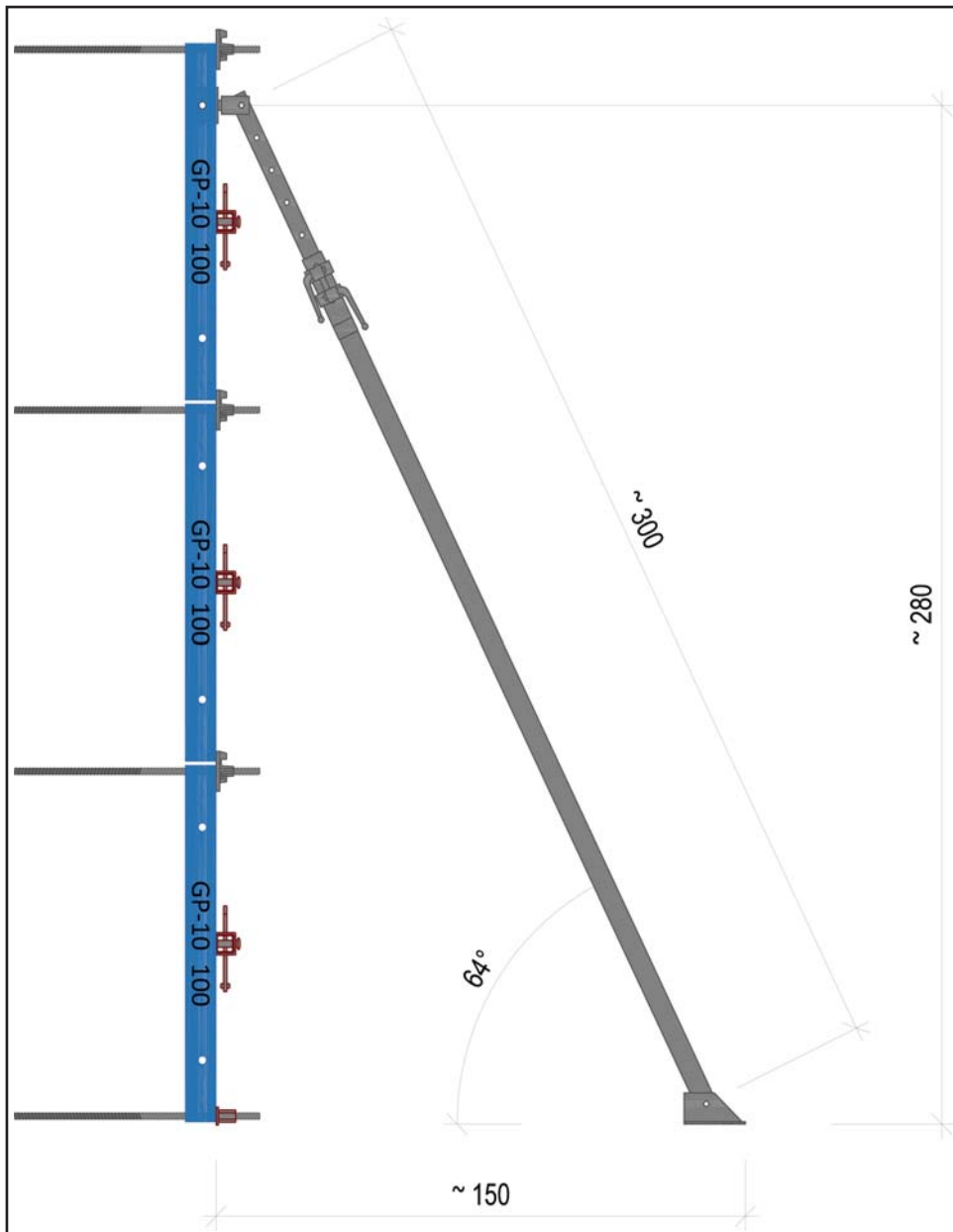
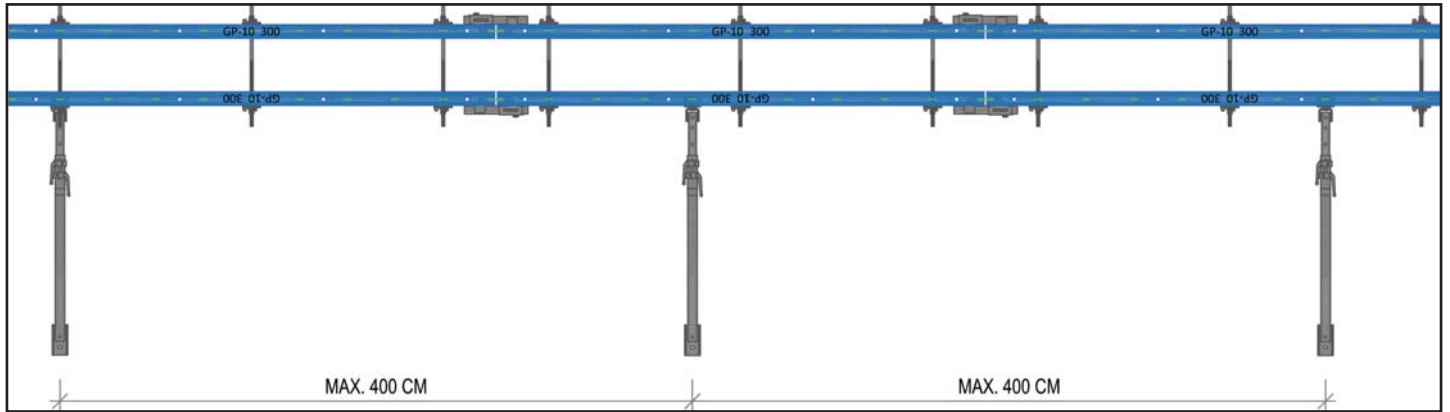

ATTENZIONE:

E' OBBLIGATORIO SEGUIRE LA TABELLA DI PORTATA A PAG. 186 - 187. LA GPRANDINA SRL DECLINA OGNI OGNI RESPONSABILITA' IN CASO DI ROTTURE O CEDIMENTI DATI DAL SOVRACCARICO DEI PIOMBATORI.



ATTENZIONE:

PRIMA DELL'INSTALLAZIONE DEI PIOMBATORI, VERIFICARE LA PERFETTA INTEGRITA' DI OGNI SUO COMPONENTE.

PIOMBATORE REG. 250-450 COMPL. SINGOLO - ART. 296001 - KG. 15,0

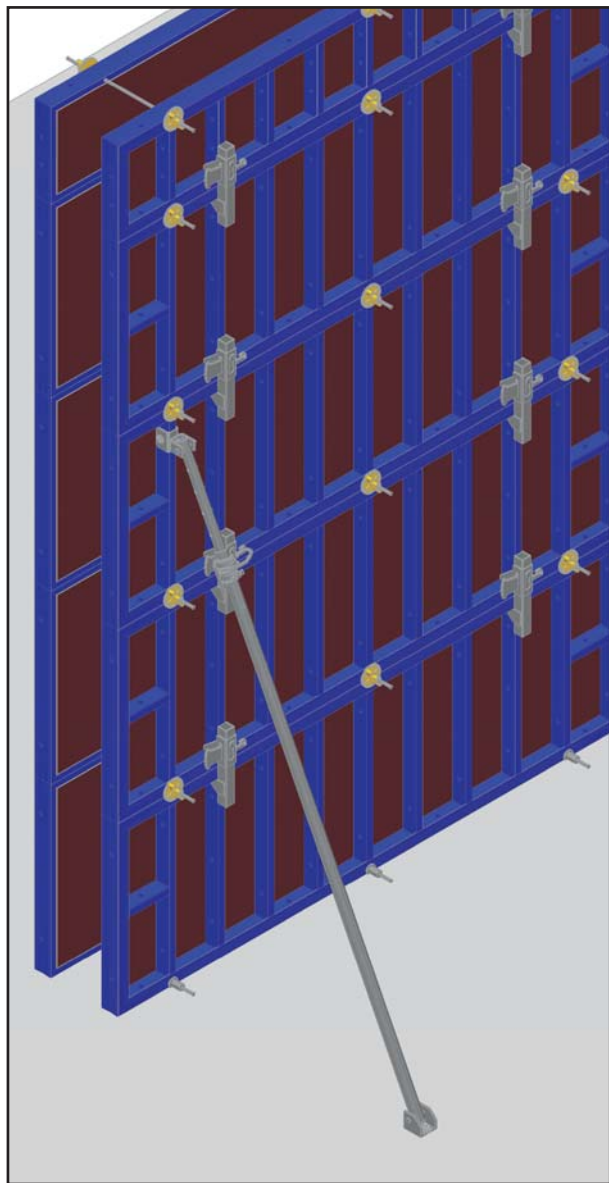

DESCRIZIONE:

Il piombatore regolabile serve a registrare la verticalità dei casseri in fase di montaggio. Grazie all'attacco snodato si possono usare i casseri sia in posizione verticale, sia in posizione orizzontale.

MATERIALE UTILIZZATO:

296001	Piombatore reg. 250-450 compl. singolo	PZ. 01
296024	Copiglia	PZ. 01



FASE 1:

Posizionare il piombatore installando il doppio snodo in corrispondenza del foro presente sui trasversi dei pannelli. Inserire la spina L.90 mm nel foro per assicurare il piombatore al pannello.

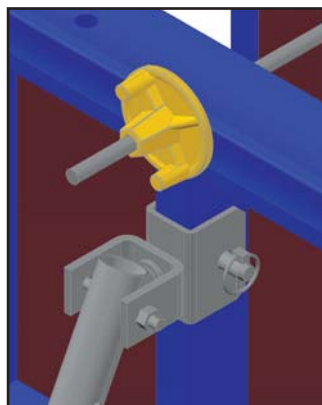

FASE 2:

Installare la spina di sicurezza per evitare che la spina si sfilì dal foro e di conseguenza che il piombatore si stacchi dal pannello.



ATTENZIONE:

E' OBBLIGATORIO FISSARE IL PIOMBATORE ALLA PLATEA. TASSELLO A CURA DELL'UTILIZZATORE.

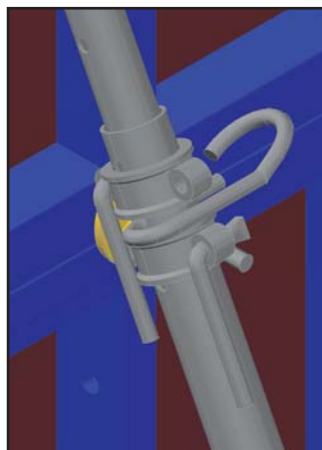
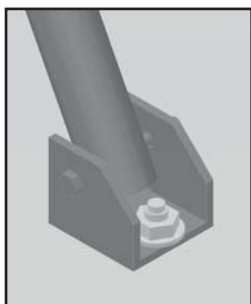

FASE 3:

Regolare la perpendicolarità del pannello lavorando sulle ghiera di regolazione presenti sul piombatore.

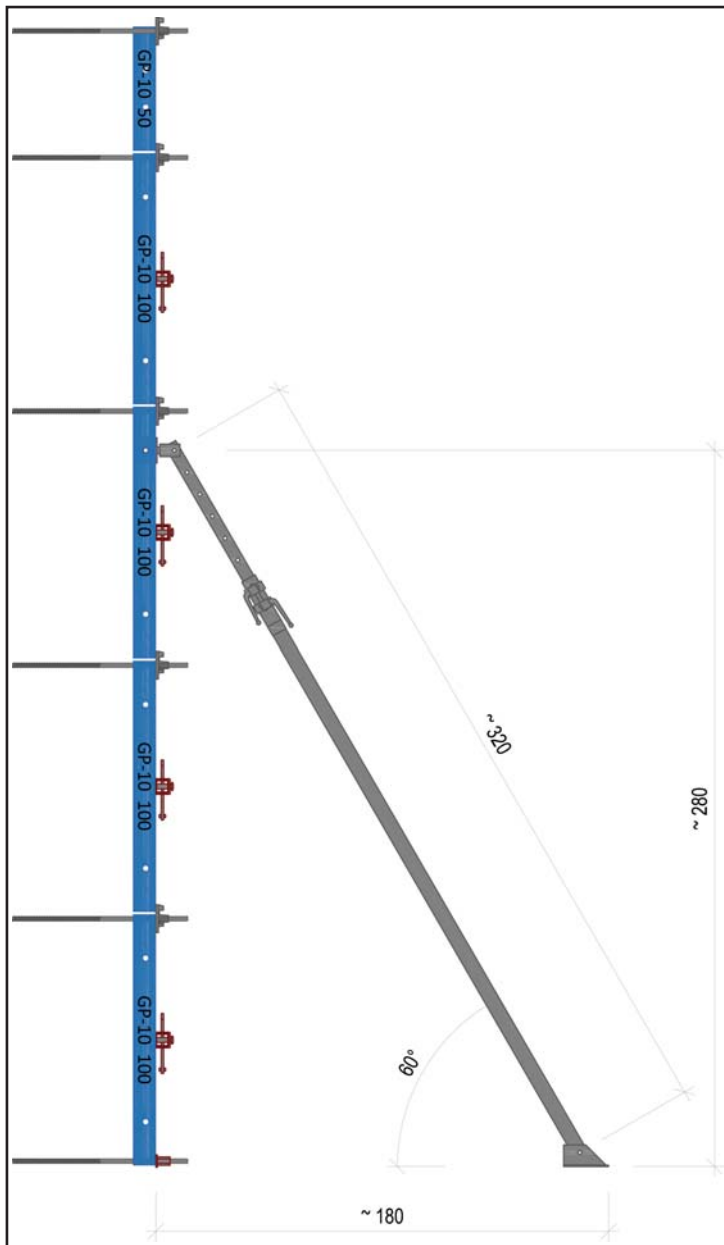
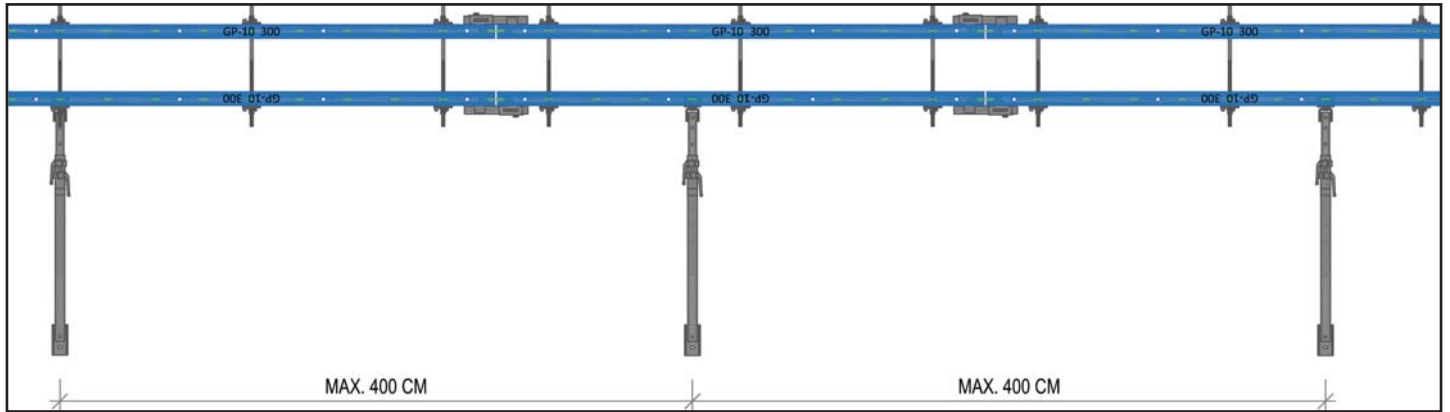

ATTENZIONE:

E' OBBLIGATORIO SEGUIRE LA TABELLA DI PORTATA A PAG. 186 - 187.
LA GPRANDINA SRL DECLINA OGNI OGNI RESPONSABILITA' IN CASO DI ROTTURE O CEDIMENTI DATI DAL SOVRACCARICO DEI PIOMBATORI.



ATTENZIONE:

PRIMA DELL'INSTALLAZIONE DEI PIOMBATORI, VERIFICARE LA PERFETTA INTEGRITA' DI OGNI SUO COMPONENTE.

TABELLE DI PORTATA PIOMBATORI REGOLABILI

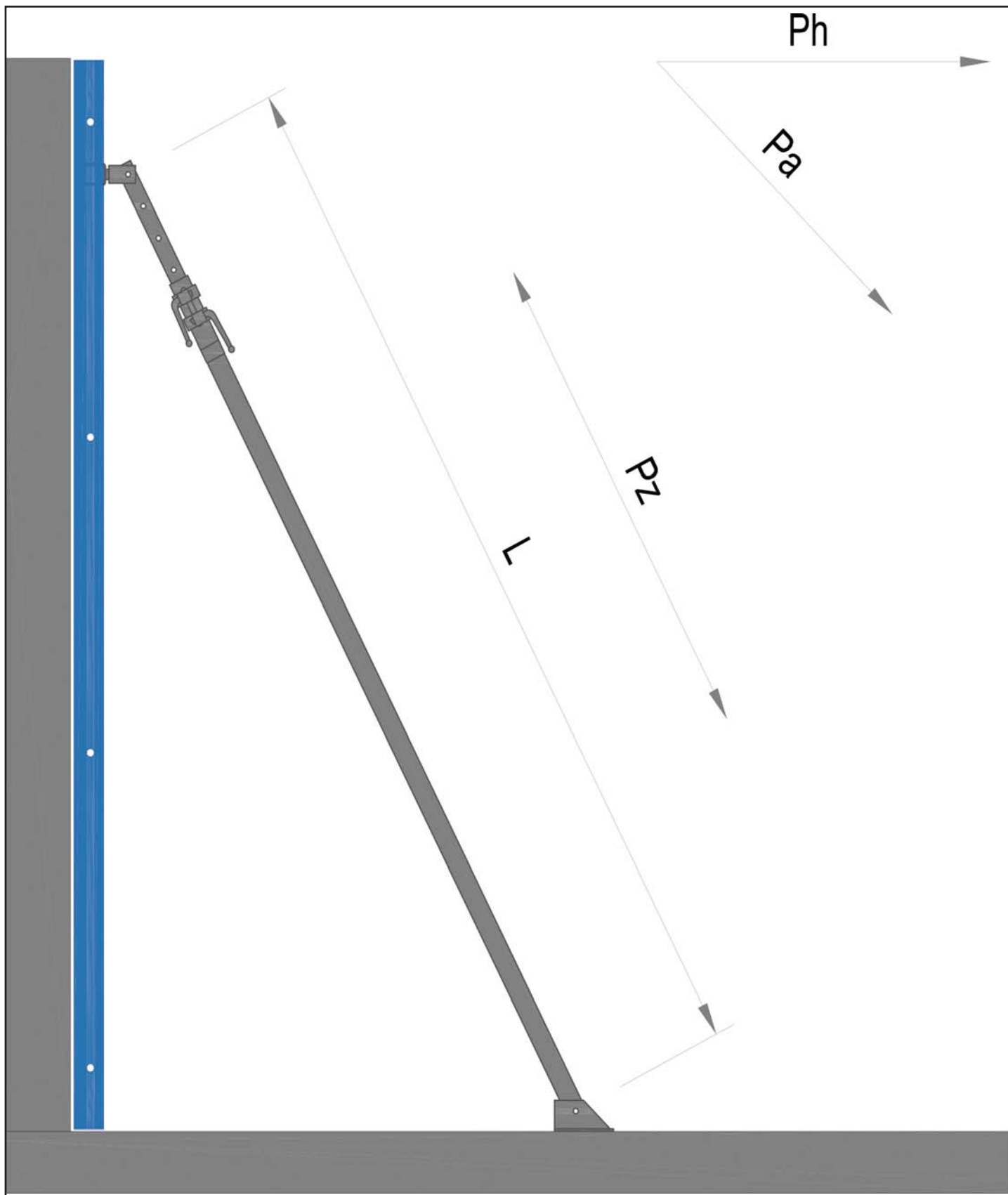

PIOMBATORE REG. 250-450 COMPL. SINGOLO			
ESTENSIONE cm	FORZA DI COMPRESSIONE KN		FORZA DI TRAZIONE KN
	Ph	Pa	Pz
260	12,37	17,50	17,50
270	12,37	17,50	17,50
280	12,30	17,40	17,50
290	11,28	15,95	17,50
300	10,71	15,15	17,50
310	10,39	14,70	17,50
320	9,93	14,05	17,50
330	9,62	13,60	17,50
340	9,26	13,10	17,50
350	8,98	12,70	17,50
360	8,66	12,25	17,50
370	8,45	11,95	17,50
380	7,88	11,15	17,50
390	7,07	10,00	17,50
400	6,68	9,45	17,50
410	6,58	9,30	17,50
420	6,05	8,55	17,50
430	5,76	8,15	17,50
440	5,30	7,50	17,50
450	4,95	7,00	17,50
460	4,60	6,50	17,50

PIOMBATORE REG. 250-450 COMPL. DOPPIO - ART. 296006 - KG. 35,0

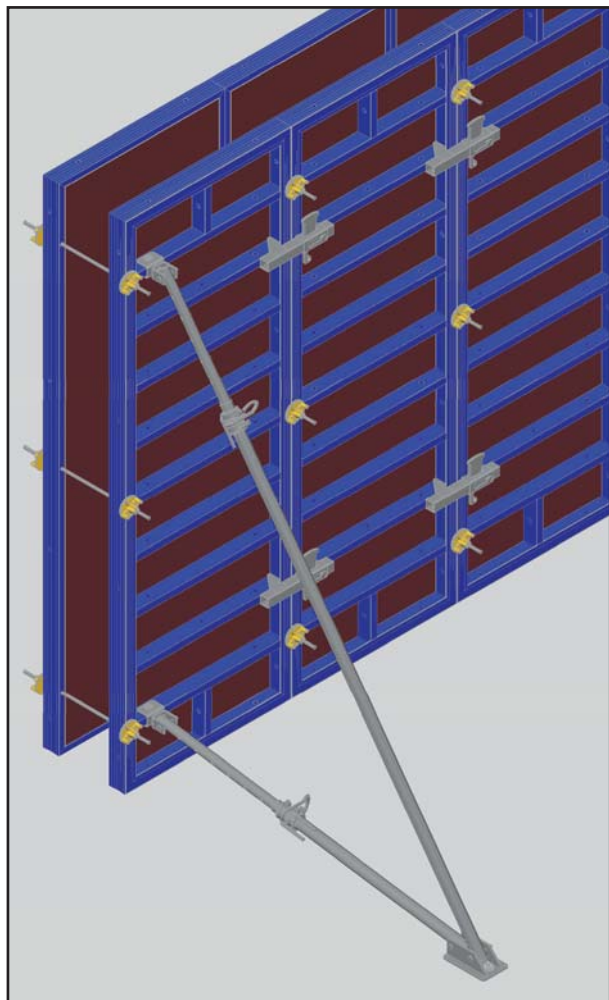

DESCRIZIONE:

Il piombatore regolabile serve a registrare la verticalità dei casseri in fase di montaggio. Grazie all'attacco snodato si possono usare i casseri sia in posizione verticale, sia in posizione orizzontale.

MATERIALE UTILIZZATO:

296006	Piombatore reg. 250-450 compl. doppio	PZ. 01
296024	Copiglia	PZ. 02

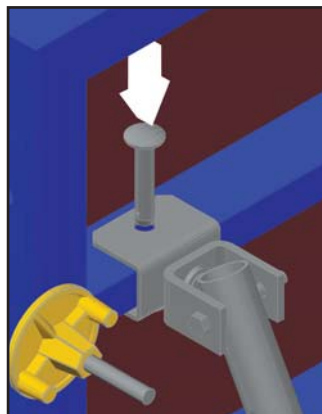

FASE 1:

Posizionare il piombatore installando il doppio snodo in corrispondenza del foro presente sui trasversi dei pannelli. Inserire la spina L.90 mm nel foro per assicurare il piombatore al pannello.

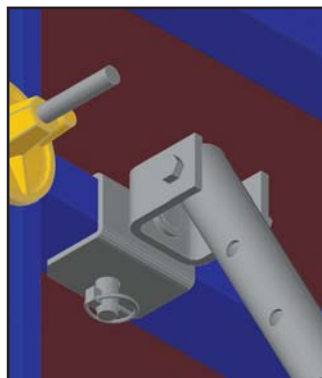

FASE 2:

Installare la spina di sicurezza per evitare che la spina si sfilii dal foro e di conseguenza che il piombatore si stacchi dal pannello.

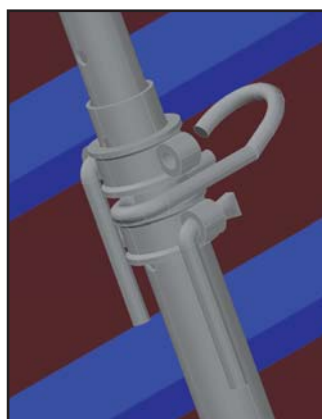

FASE 3:

Regolare la perpendicolarità del pannello lavorando sulle ghiera di regolazione presenti sul piombatore.



ATTENZIONE:

E' OBBLIGATORIO FISSARE IL PIOMBATORE ALLA PLATEA. TASSELLO A CURA DELL'UTILIZZATORE.

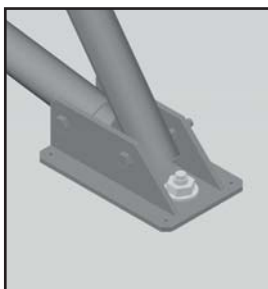

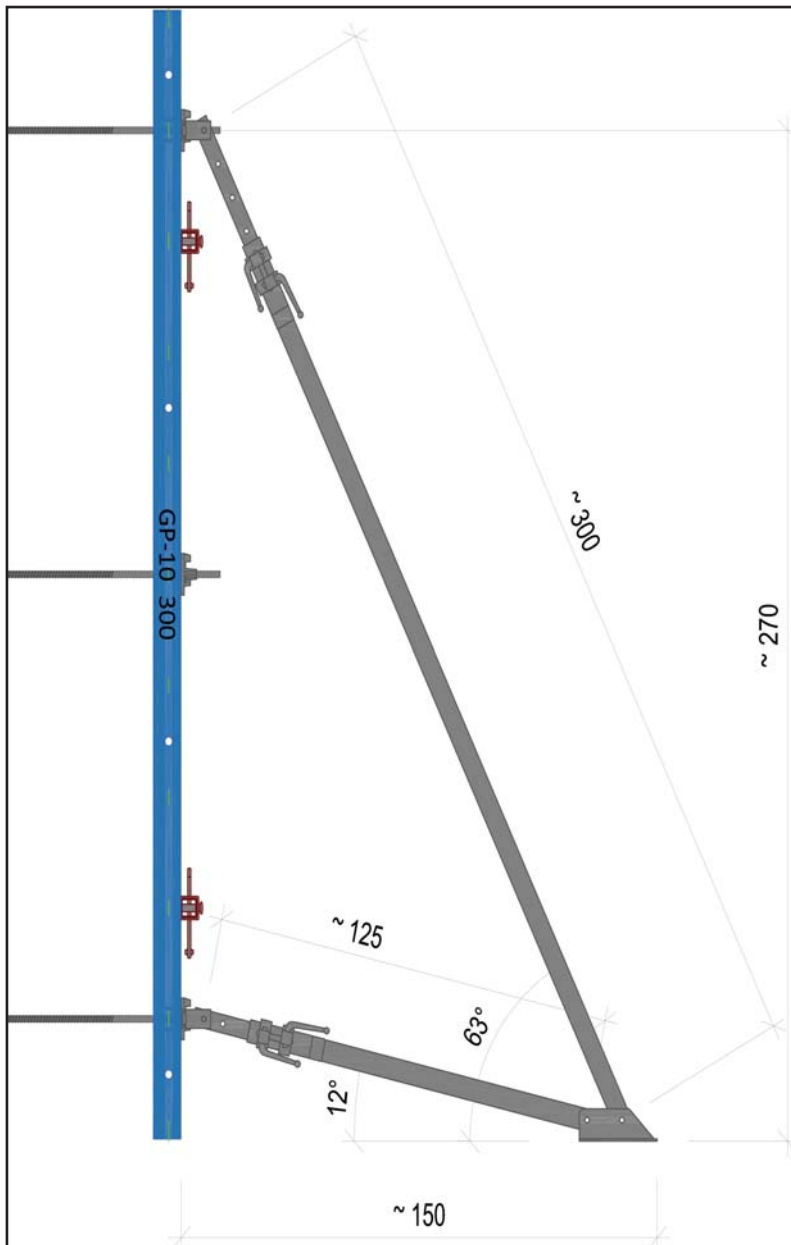
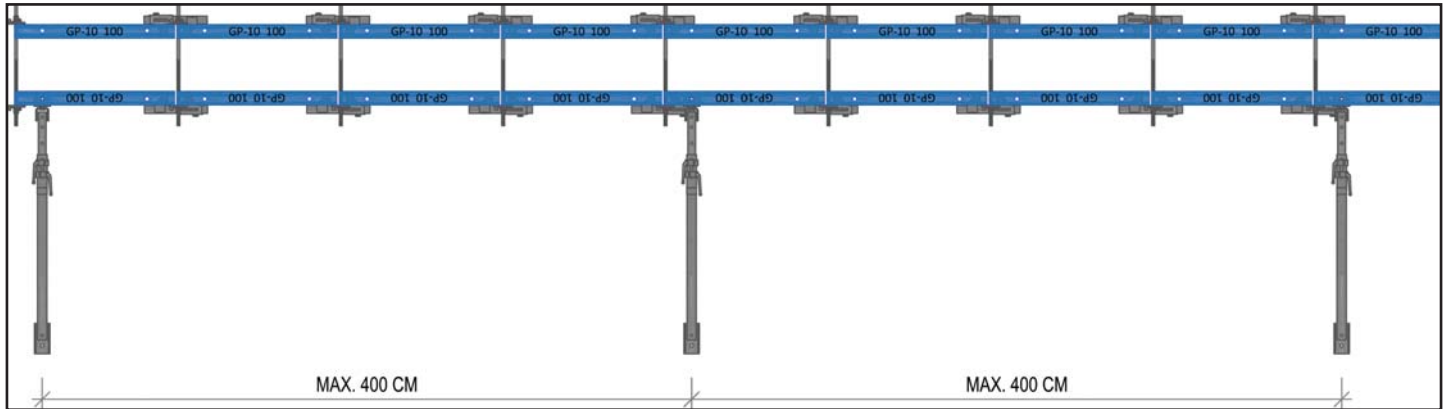

ATTENZIONE:

E' OBBLIGATORIO SEGUIRE LA TABELLA DI PORTATA A PAG. 196 - 197.
LA GPRANDINA SRL DECLINA OGNI OGNI RESPONSABILITA' IN CASO DI ROTTURE O CEDIMENTI DATI DAL SOVRACCARICO DEI PIOMBATORI.



ATTENZIONE:

PRIMA DELL'INSTALLAZIONE DEI PIOMBATORI, VERIFICARE LA PERFETTA INTEGRITA' DI OGNI SUO COMPONENTE.



PIOMBATORE REG. 250-450 COMPL. DOPPIO - ART. 296006 - KG. 35,0

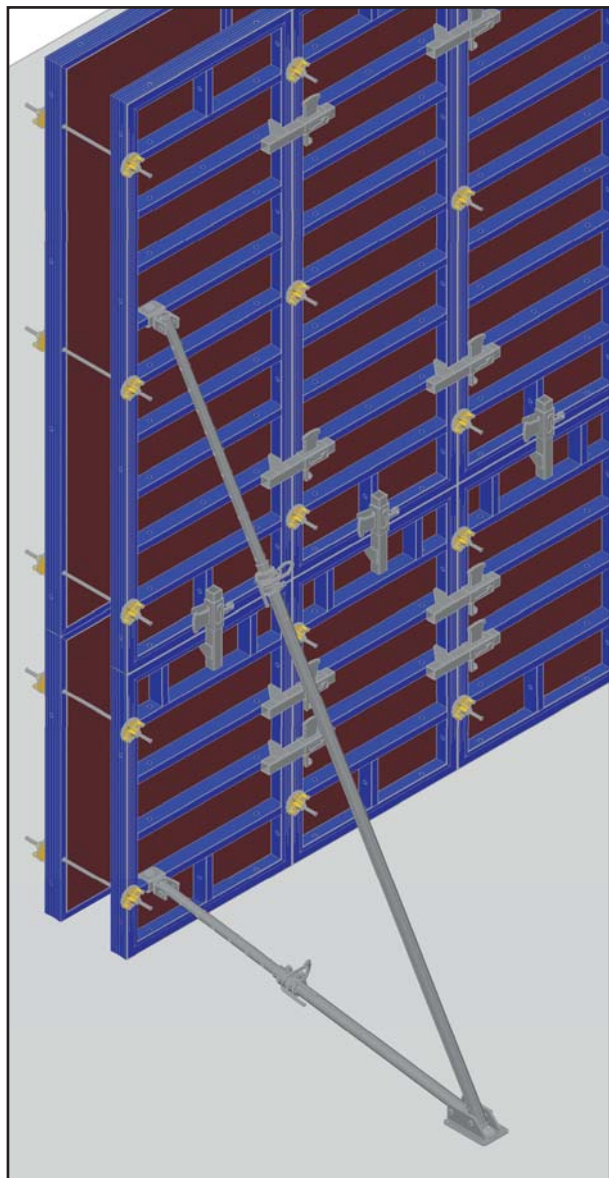

DESCRIZIONE:

Il piombatore regolabile serve a registrare la verticalità dei casseri in fase di montaggio. Grazie all'attacco snodato si possono usare i casseri sia in posizione verticale, sia in posizione orizzontale.

MATERIALE UTILIZZATO:

296006	Piombatore reg. 250-450 compl. doppio	PZ. 01
296024	Copiglia	PZ. 02

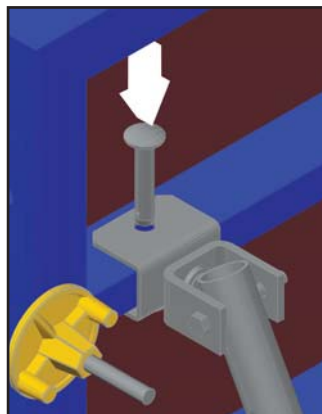

FASE 1:

Posizionare il piombatore installando il doppio snodo in corrispondenza del foro presente sui trasversi dei pannelli. Inserire la spina L.90 mm nel foro per assicurare il piombatore al pannello.

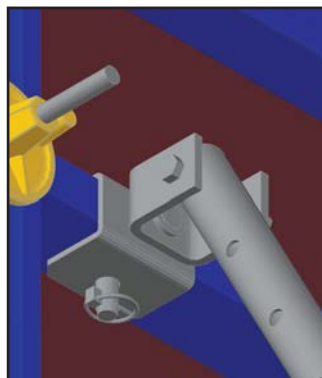

FASE 2:

Installare la spina di sicurezza per evitare che la spina si sfilì dal foro e di conseguenza che il piombatore si stacchi dal pannello.

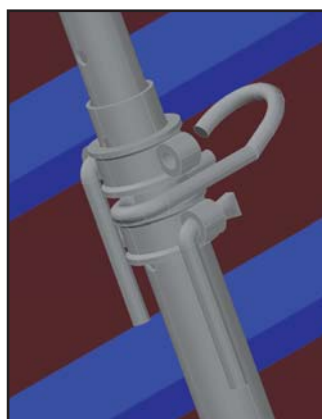

FASE 3:

Regolare la perpendicolarità del pannello lavorando sulle ghiera di regolazione presenti sul piombatore.



ATTENZIONE:

E' OBBLIGATORIO FISSARE IL PIOMBATORE ALLA PLATEA. TASSELLO A CURA DELL'UTILIZZATORE.

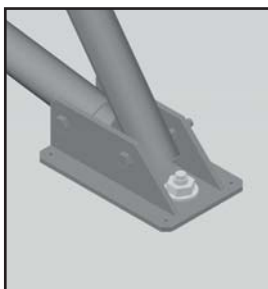

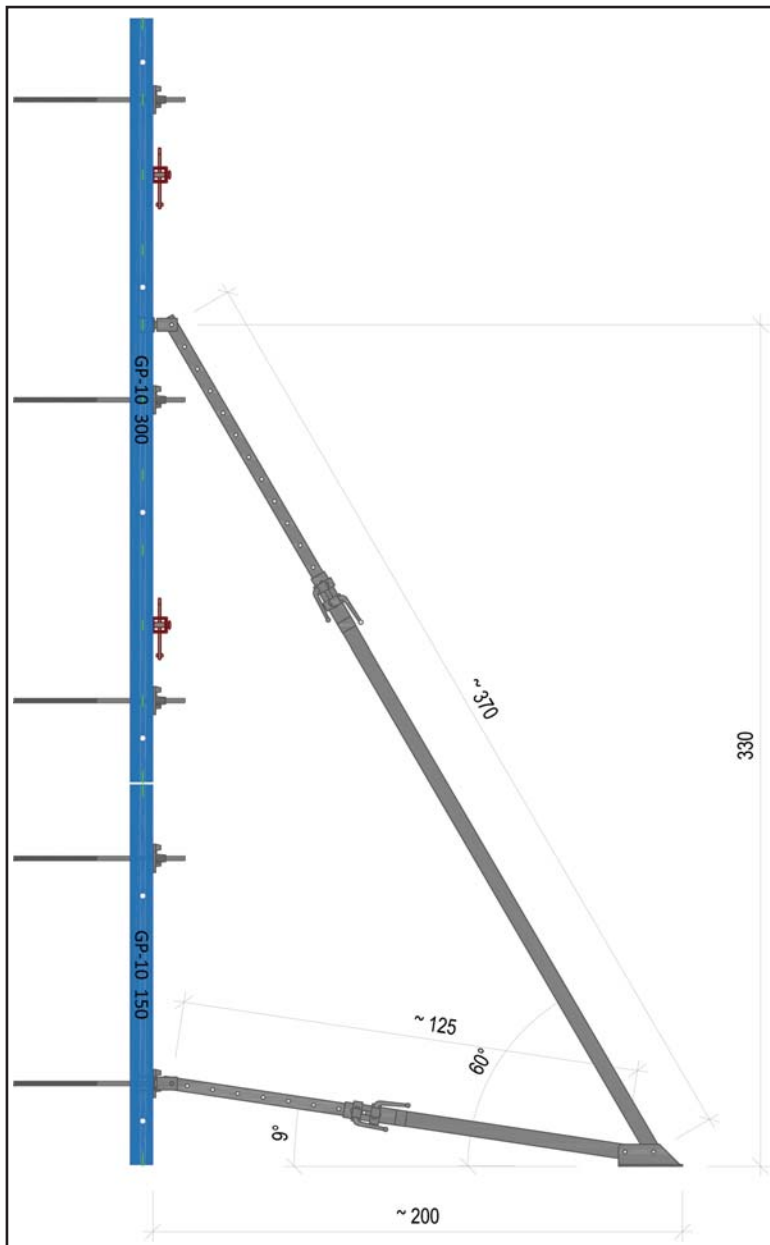
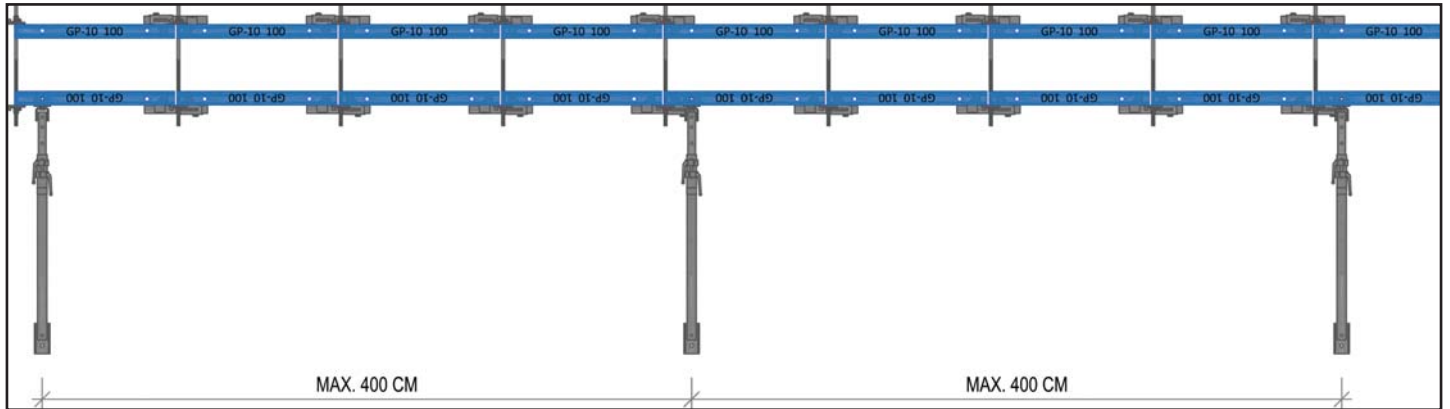

ATTENZIONE:

E' OBBLIGATORIO SEGUIRE LA TABELLA DI PORTATA A PAG. 196 - 197.
LA GPRANDINA SRL DECLINA OGNI OGNI RESPONSABILITA' IN CASO DI ROTTURE O CEDIMENTI DATI DAL SOVRACCARICO DEI PIOMBATORI.



ATTENZIONE:

PRIMA DELL'INSTALLAZIONE DEI PIOMBATORI, VERIFICARE LA PERFETTA INTEGRITA' DI OGNI SUO COMPONENTE.

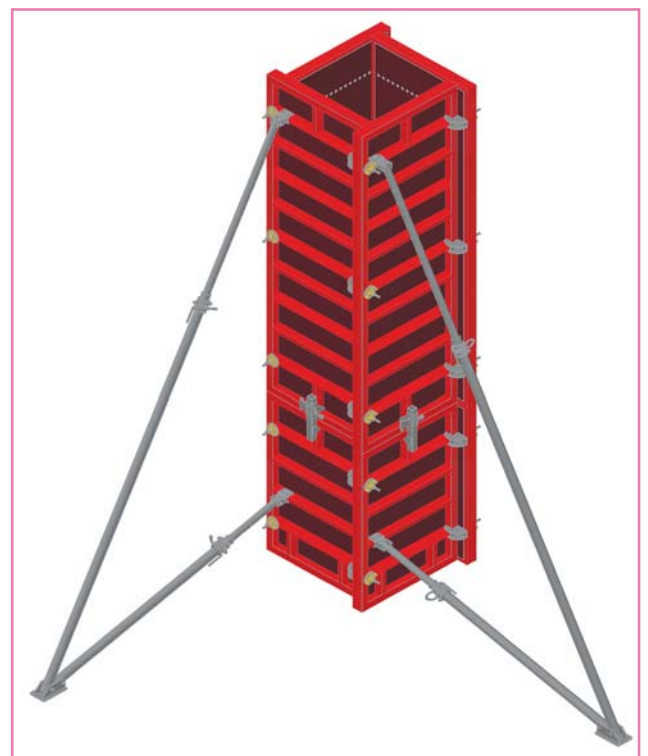

PIOMBATORE REG. 250-450 COMPL. DOPPIO - ART. 296006 - KG. 35,0

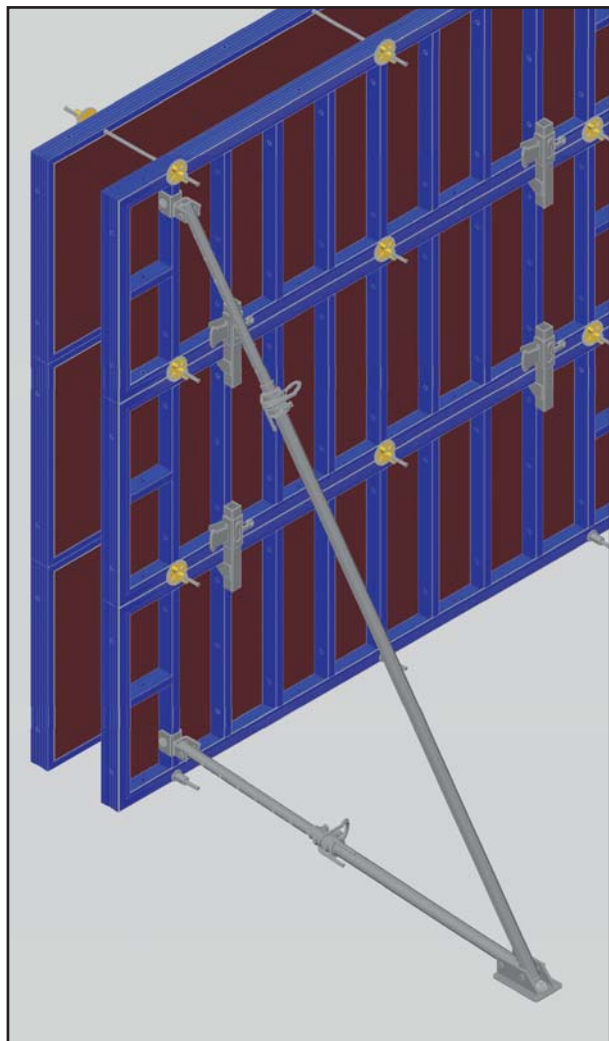

DESCRIZIONE:

Il piombatore regolabile serve a registrare la verticalità dei casseri in fase di montaggio. Grazie all'attacco snodato si possono usare i casseri sia in posizione verticale, sia in posizione orizzontale.

MATERIALE UTILIZZATO:

296006	Piombatore reg. 250-450 compl. doppio	PZ. 01
296024	Copiglia	PZ. 02



FASE 1:

Posizionare il piombatore installando il doppio snodo in corrispondenza del foro presente sui trasversi dei pannelli. Inserire la spina L.90 mm nel foro per assicurare il piombatore al pannello.

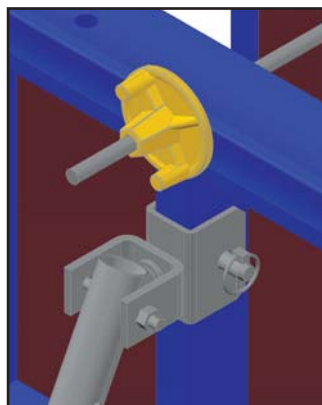

FASE 2:

Installare la spina di sicurezza per evitare che la spina si sfilì dal foro e di conseguenza che il piombatore si stacchi dal pannello.



ATTENZIONE:

E' OBBLIGATORIO FISSARE IL PIOMBATORE ALLA PLATEA. TASSELLO A CURA DELL'UTILIZZATORE.

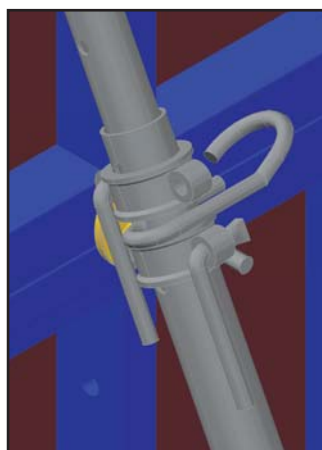
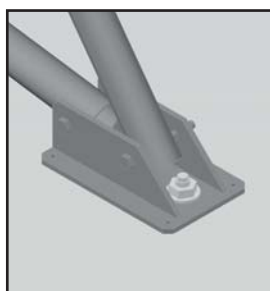

FASE 3:

Regolare la perpendicolarità del pannello lavorando sulle ghiera di regolazione presenti sul piombatore.

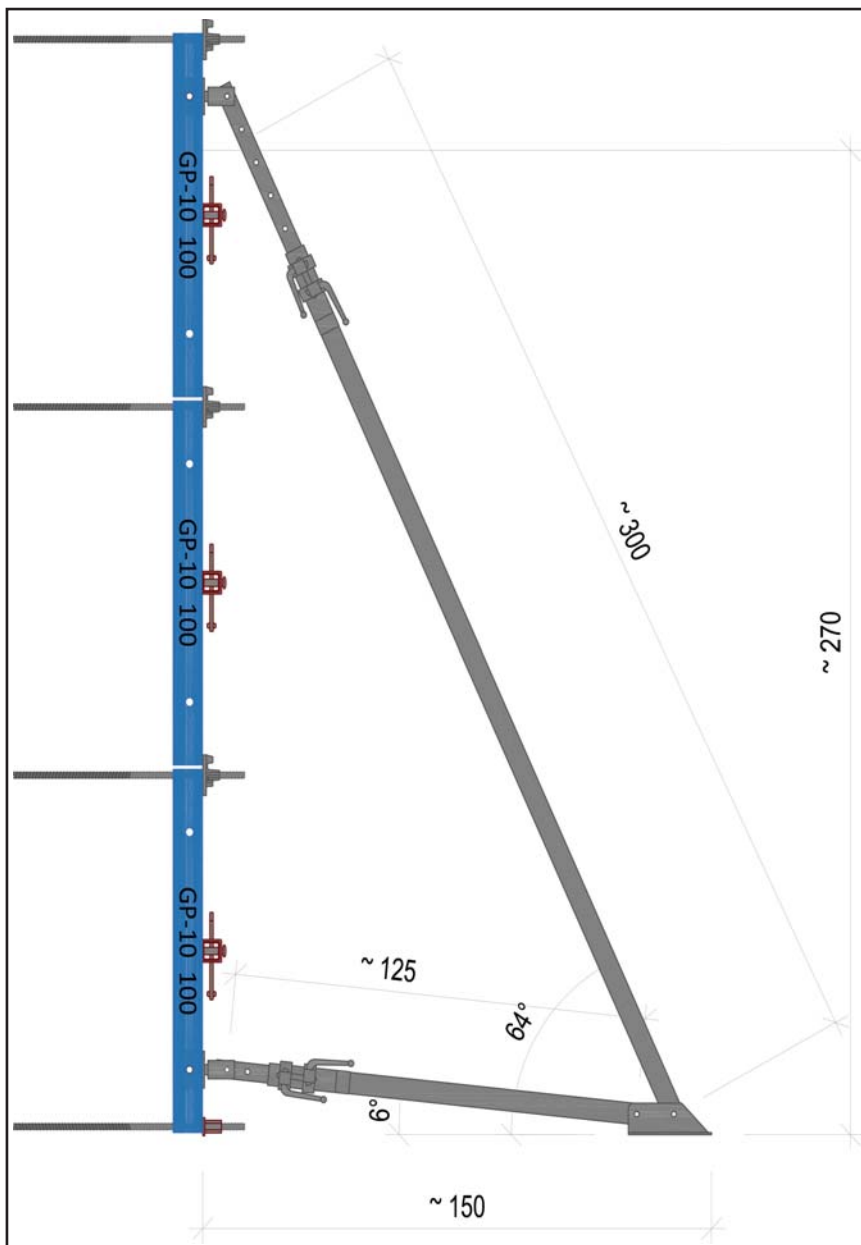
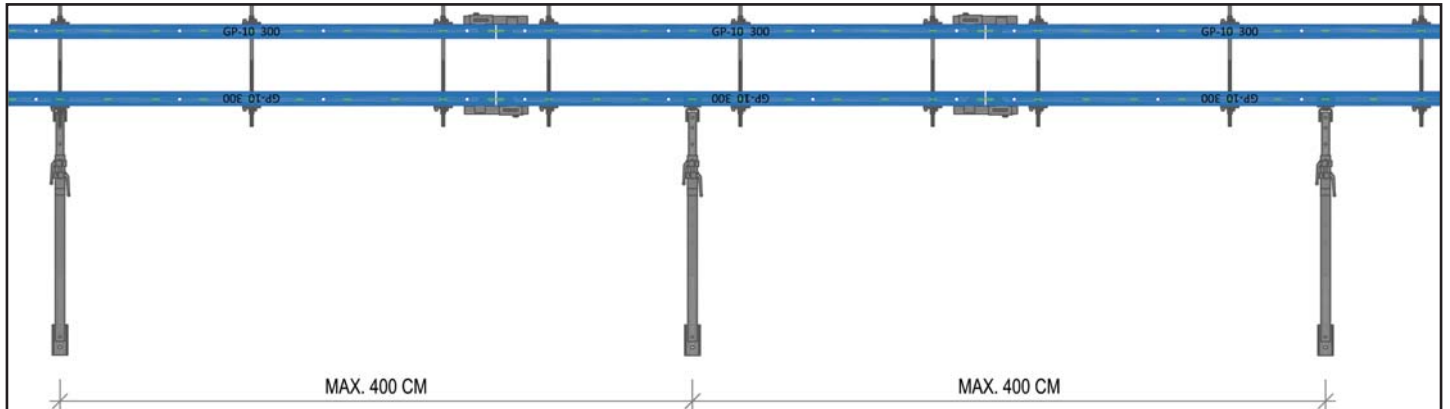

ATTENZIONE:

E' OBBLIGATORIO SEGUIRE LA TABELLA DI PORTATA A PAG. 196 - 197. LA GPRANDINA SRL DECLINA OGNI RESPONSABILITA' IN CASO DI ROTTURE O CEDIMENTI DATI DAL SOVRACCARICO DEI PIOMBATORI.



ATTENZIONE:

PRIMA DELL'INSTALLAZIONE DEI PIOMBATORI, VERIFICARE LA PERFETTA INTEGRITA' DI OGNI SUO COMPONENTE.

PIOMBATORE REG. 250-450 COMPL. DOPPIO - ART. 296006 - KG. 35,0

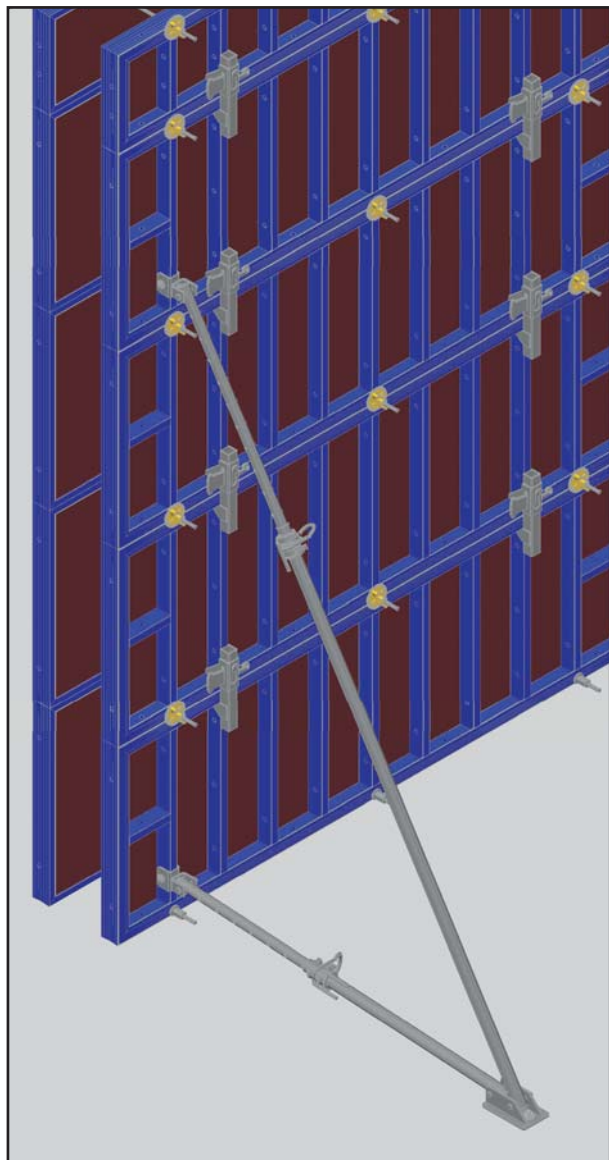

DESCRIZIONE:

Il piombatore regolabile serve a registrare la verticalità dei casseri in fase di montaggio. Grazie all'attacco snodato si possono usare i casseri sia in posizione verticale, sia in posizione orizzontale.

MATERIALE UTILIZZATO:

296006	Piombatore reg. 250-450 compl. doppio	PZ. 01
296024	Copiglia	PZ. 02



FASE 1:

Posizionare il piombatore installando il doppio snodo in corrispondenza del foro presente sui trasversi dei pannelli. Inserire la spina L.90 mm nel foro per assicurare il piombatore al pannello.

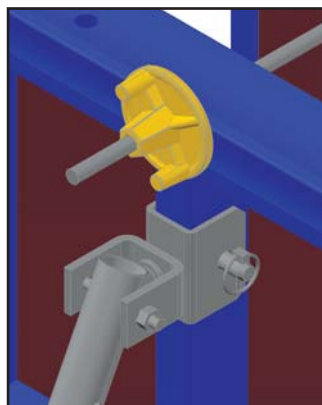

FASE 2:

Installare la spina di sicurezza per evitare che la spina si sfilii dal foro e di conseguenza che il piombatore si stacchi dal pannello.



ATTENZIONE:

E' OBBLIGATORIO FISSARE IL PIOMBATORE ALLA PLATEA. TASSELLO A CURA DELL'UTILIZZATORE.

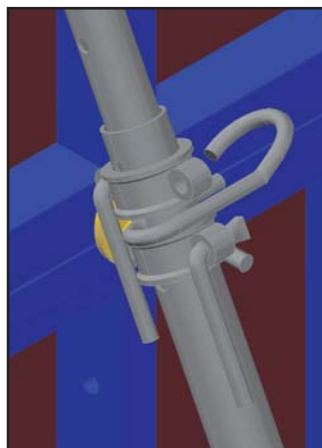
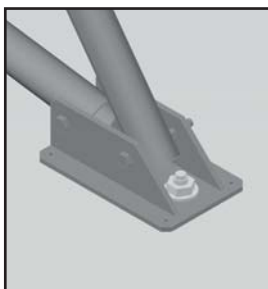

FASE 3:

Regolare la perpendicolarità del pannello lavorando sulle ghiera di regolazione presenti sul piombatore.

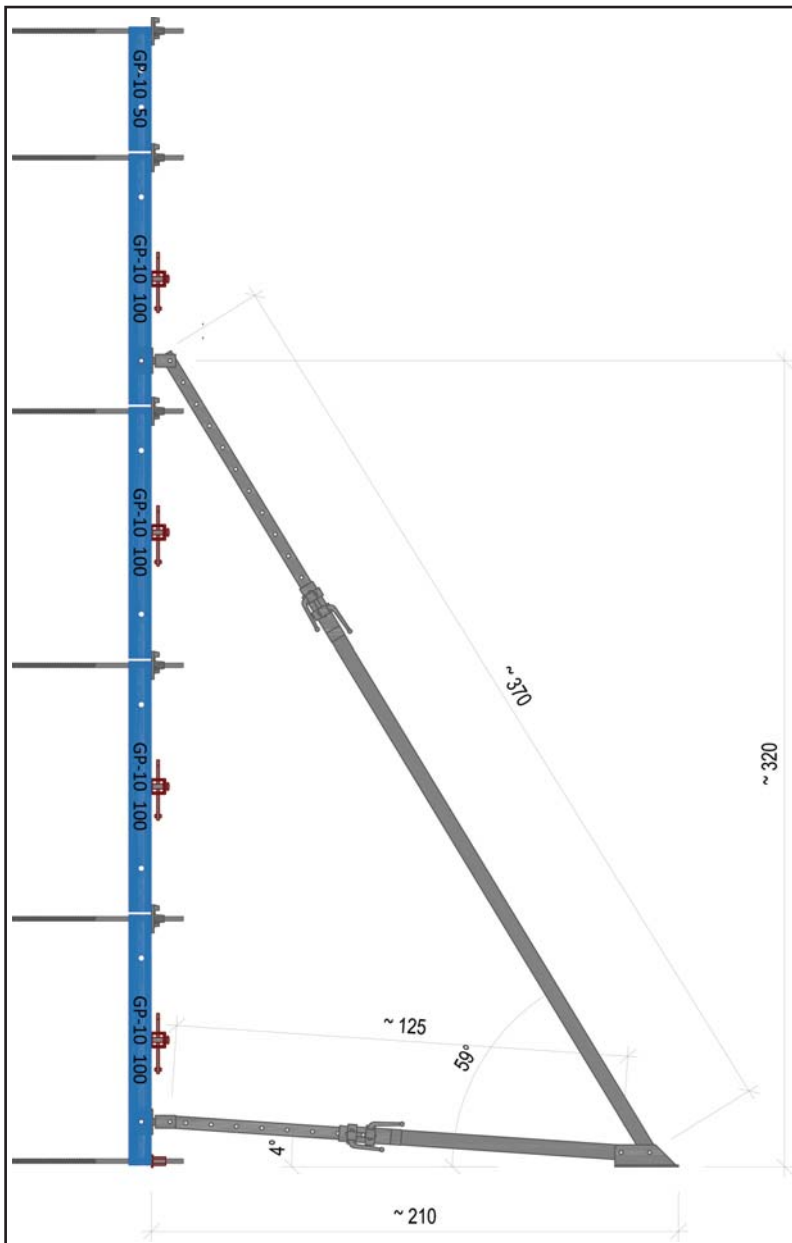
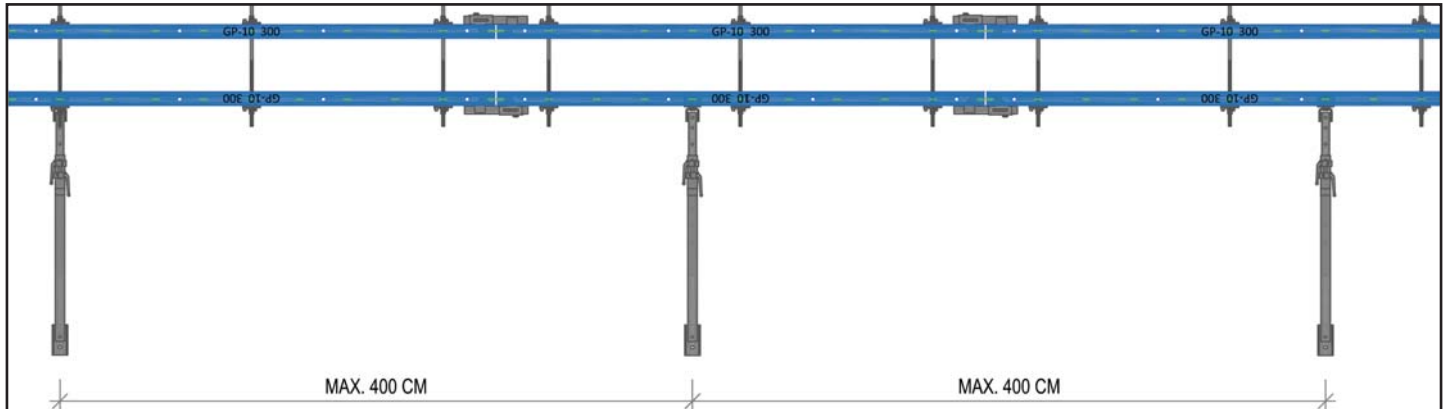

ATTENZIONE:

E' OBBLIGATORIO SEGUIRE LA TABELLA DI PORTATA A PAG. 196 - 197.
LA GPRANDINA SRL DECLINA OGNI OGNI RESPONSABILITA' IN CASO DI ROTTURE O CEDIMENTI DATI DAL SOVRACCARICO DEI PIOMBATORI.



ATTENZIONE:

PRIMA DELL'INSTALLAZIONE DEI PIOMBATORI, VERIFICARE LA PERFETTA INTEGRITA' DI OGNI SUO COMPONENTE.

TABELLE DI PORTATA PIOMBATORI REGOLABILI

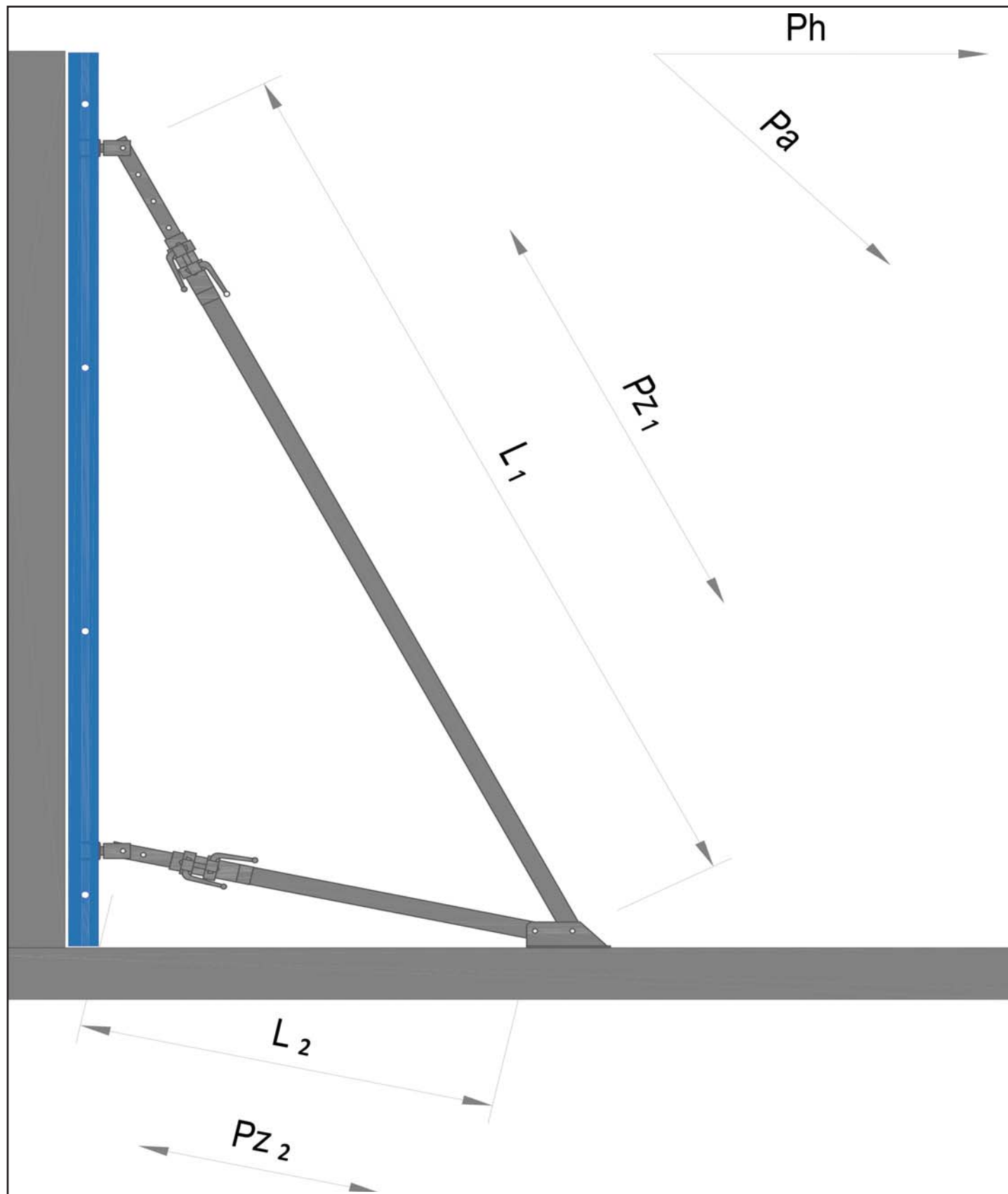

PIOMBATORE REG. 250-450 COMPL. DOPPIO							
BRACCIO SUPERIORE				BRACCIO INFERIORE			
ESTENSIONE cm	FORZA DI COMPRESSIONE KN		FORZA DI TRAZIONE KN	ESTENSIONE cm	FORZA DI COMPRESSIONE KN		FORZA DI TRAZIONE KN
	L	Ph			Pa	Pz	
260	20,36	28,80	30,00	160	21,21	30,00	30,00
270	18,83	26,63	30,00	170	21,21	30,00	30,00
280	17,46	24,69	30,00	180	21,21	30,00	30,00
290	16,23	22,96	30,00	190	21,21	30,00	30,00
300	15,13	21,40	30,00	200	19,59	27,70	30,00
310	14,14	20,00	30,00				
320	13,24	18,73	30,00				
330	12,68	17,93	30,00				
340	12,39	17,52	30,00				
350	11,78	16,66	30,00				
360	11,43	16,16	30,00				
370	11,00	15,56	30,00				
380	10,51	14,86	30,00				
390	10,22	14,46	30,00				
400	9,79	13,85	30,00				
410	9,39	13,28	30,00				
420	8,86	12,53	30,00				
430	8,41	11,89	30,00				
440	7,99	11,29	30,00				
450	7,56	10,69	30,00				
460	7,17	10,13	30,00				

PIOMBATORE REG. 400-600 COMPL. DOPPIO - ART. 296011 - KG. 52,0

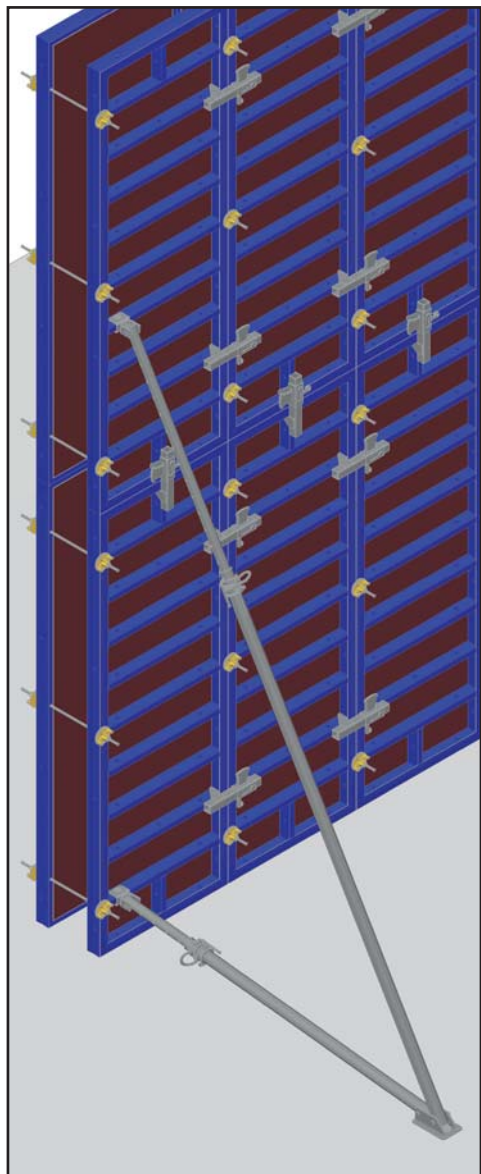

DESCRIZIONE:

Il piombatore regolabile serve a registrare la verticalità dei casseri in fase di montaggio. Grazie all'attacco snodato si possono usare i casseri sia in posizione verticale, sia in posizione orizzontale.

MATERIALE UTILIZZATO:

296011	Piombatore reg. 400-600 compl. doppio	PZ. 01
296024	Copiglia	PZ. 02

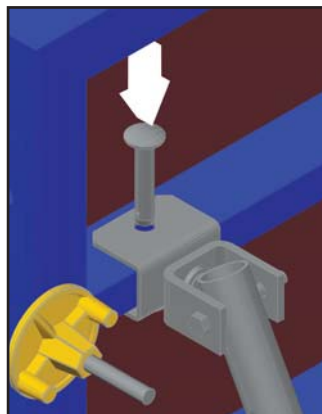

FASE 1:

Posizionare il piombatore installando il doppio snodo in corrispondenza del foro presente sui trasversi dei pannelli. Inserire la spina L.90 mm nel foro per assicurare il piombatore al pannello.

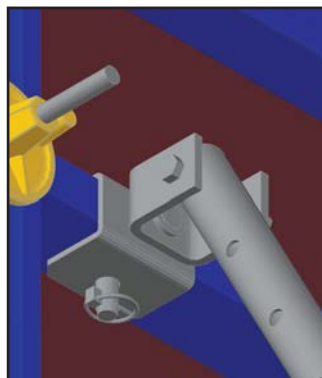

FASE 2:

Installare la spina di sicurezza per evitare che la spina si sfilii dal foro e di conseguenza che il piombatore si stacchi dal pannello.

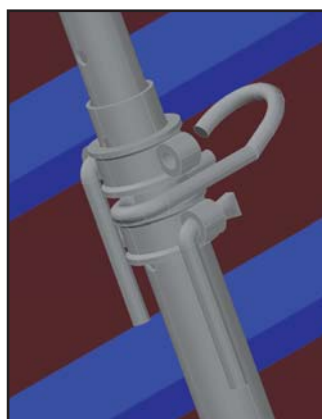

FASE 3:

Regolare la perpendicolarità del pannello lavorando sulle ghiera di regolazione presenti sul piombatore.



ATTENZIONE:

E' OBBLIGATORIO FISSARE IL PIOMBATORE ALLA PLATEA. TASSELLO A CURA DELL'UTILIZZATORE.

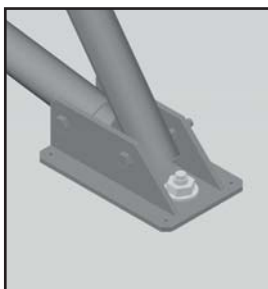

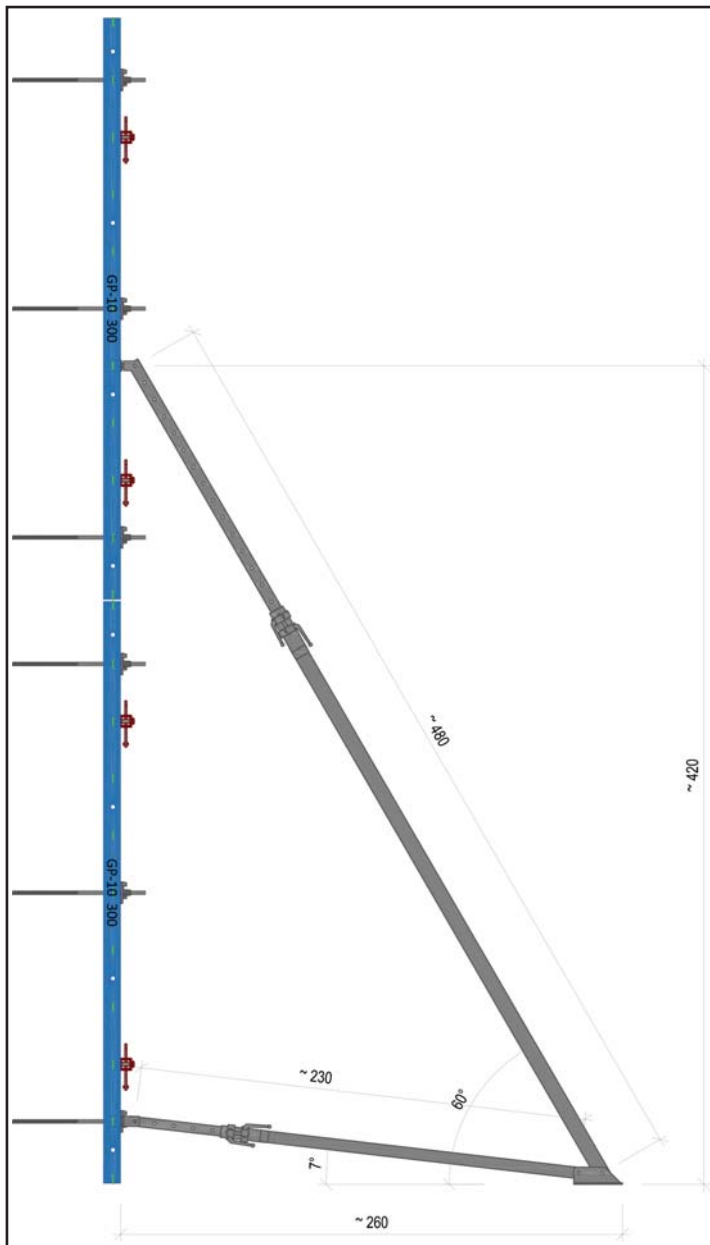
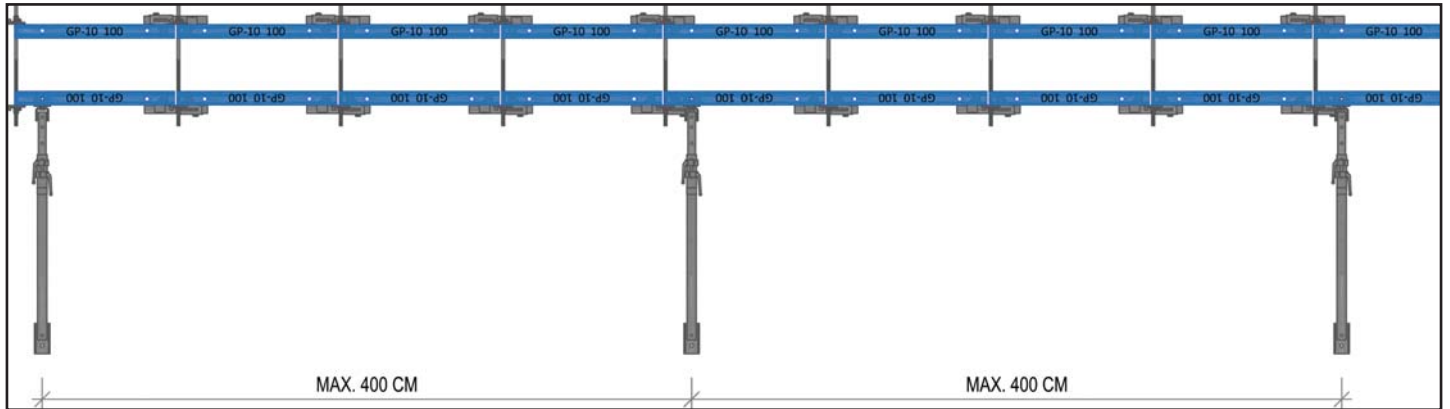

ATTENZIONE:

E' OBBLIGATORIO SEGUIRE LA TABELLA DI PORTATA A PAG. 202 - 203.
LA GPRANDINA SRL DECLINA OGNI OGNI RESPONSABILITA' IN CASO DI ROTTURE O CEDIMENTI DATI DAL SOVRACCARICO DEI PIOMBATORI.



ATTENZIONE:

PRIMA DELL'INSTALLAZIONE DEI PIOMBATORI, VERIFICARE LA PERFETTA INTEGRITA' DI OGNI SUO COMPONENTE.

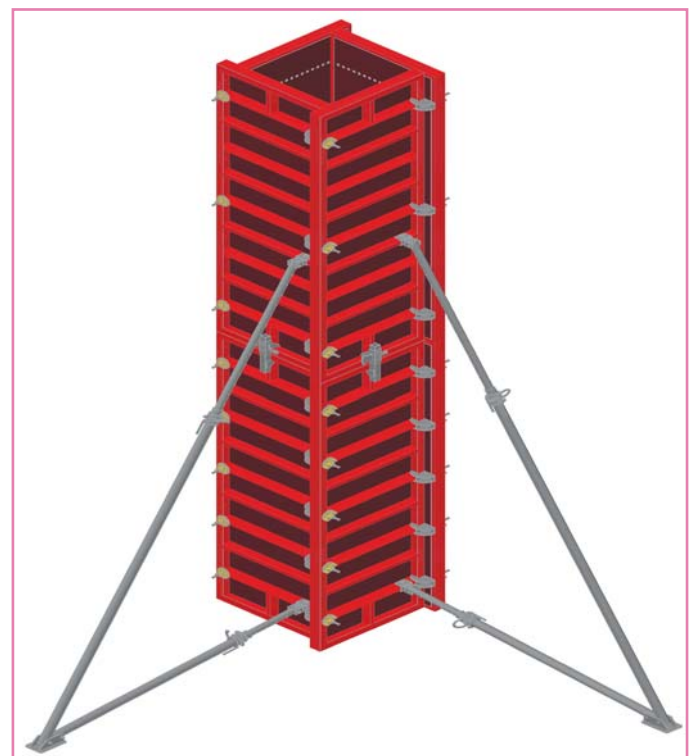

PIOMBATORE REG. 400-600 COMPL. DOPPIO - ART. 296011 - KG. 52,0

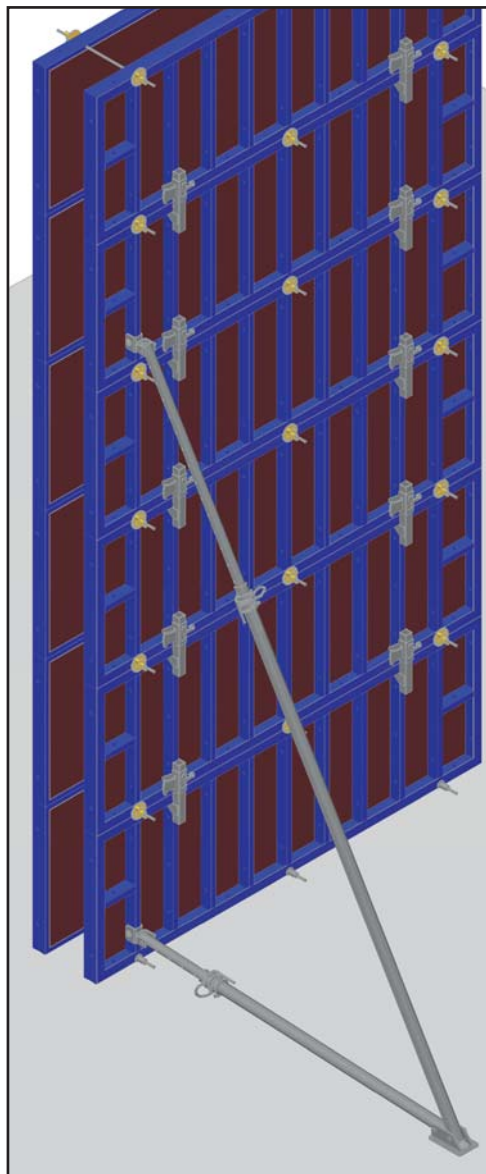

DESCRIZIONE:

Il piombatore regolabile serve a registrare la verticalità dei casseri in fase di montaggio. Grazie all'attacco snodato si possono usare i casseri sia in posizione verticale, sia in posizione orizzontale.

MATERIALE UTILIZZATO:

296011	Piombatore reg. 400-600 compl. doppio	PZ. 01
296024	Copiglia	PZ. 02

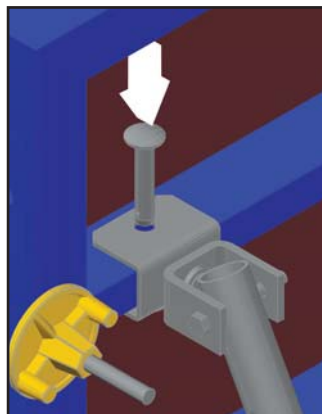

FASE 1:

Posizionare il piombatore installando il doppio snodo in corrispondenza del foro presente sui trasversi dei pannelli. Inserire la spina L.90 mm nel foro per assicurare il piombatore al pannello.

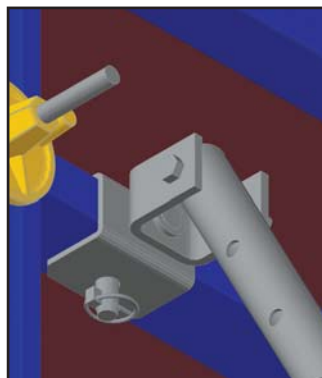

FASE 2:

Installare la spina di sicurezza per evitare che la spina si sfilii dal foro e di conseguenza che il piombatore si stacchi dal pannello.

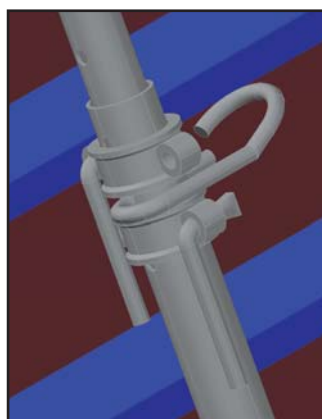

FASE 3:

Regolare la perpendicolarità del pannello lavorando sulle ghiera di regolazione presenti sul piombatore.



ATTENZIONE:

E' OBBLIGATORIO FISSARE IL PIOMBATORE ALLA PLATEA. TASSELLO A CURA DELL'UTILIZZATORE.

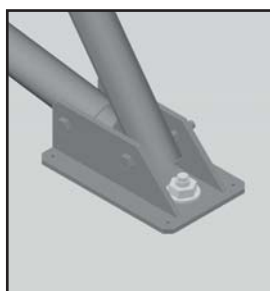

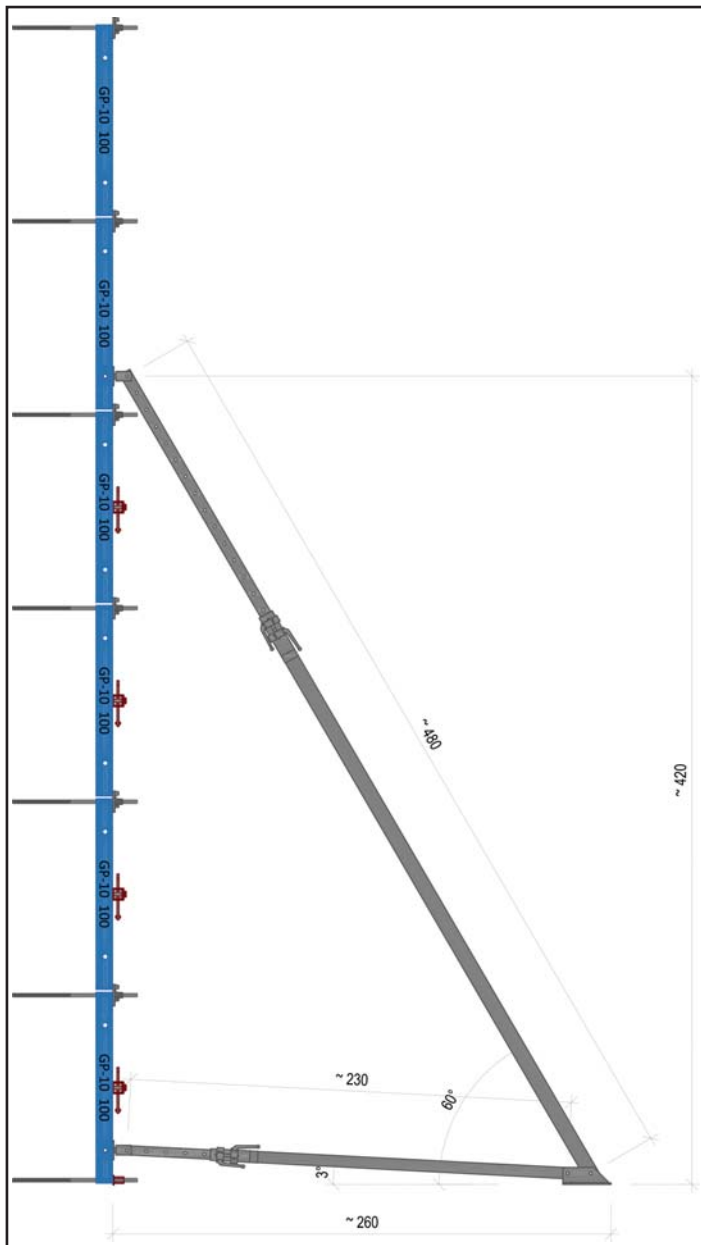
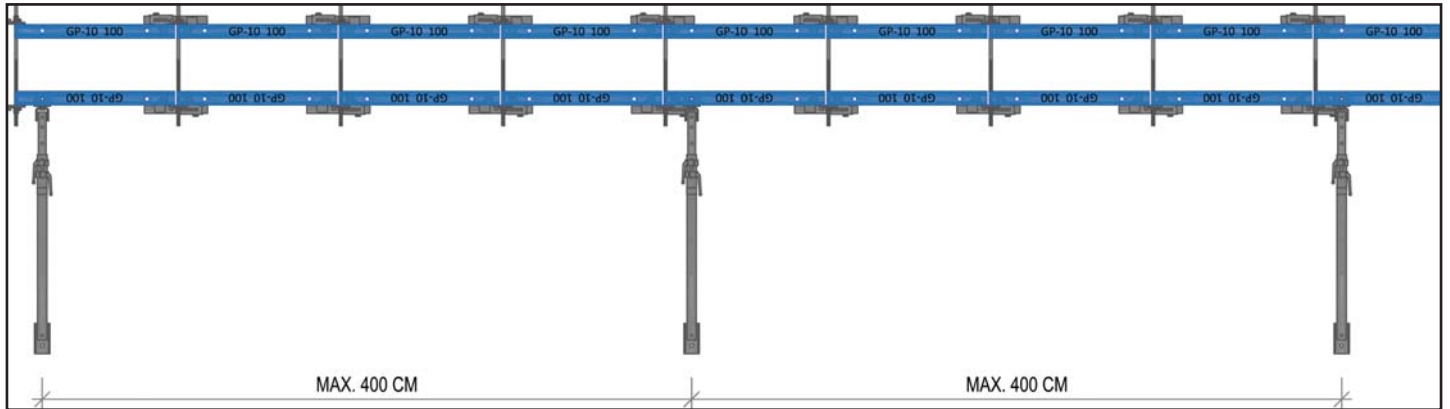

ATTENZIONE:

E' OBBLIGATORIO SEGUIRE LA TABELLA DI PORTATA A PAG. 202 - 203.
LA GPRANDINA SRL DECLINA OGNI OGNI RESPONSABILITA' IN CASO DI ROTTURE O CEDIMENTI DATI DAL SOVRACCARICO DEI PIOMBATORI.



ATTENZIONE:

PRIMA DELL'INSTALLAZIONE DEI PIOMBATORI, VERIFICARE LA PERFETTA INTEGRITA' DI OGNI SUO COMPONENTE.

TABELLE DI PORTATA PIOMBATORI REGOLABILI

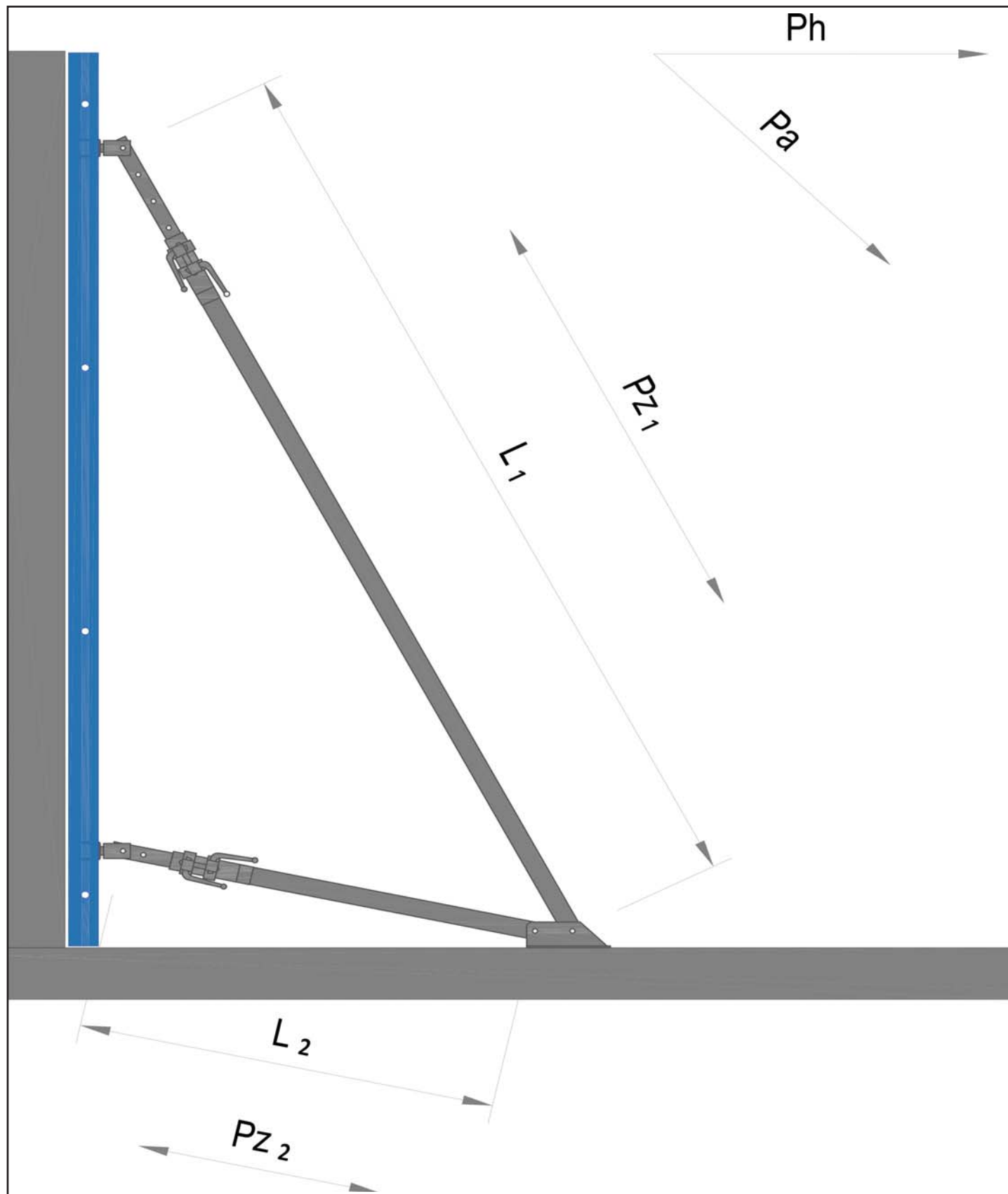

PIOMBATORE REG. 400-600 COMPL. DOPPIO							
BRACCIO SUPERIORE				BRACCIO INFERIORE			
ESTENSIONE cm	FORZA DI COMPRESSIONE KN		FORZA DI TRAZIONE KN	ESTENSIONE cm	FORZA DI COMPRESSIONE KN		FORZA DI TRAZIONE KN
	L	Ph			Pa	Pz	
370	22,57	32,23	35,01	180	21,01	30,01	30,01
380	21,21	30,31	35,01	190	21,01	30,01	30,01
390	19,99	28,56	35,01	200	21,01	30,01	30,01
400	18,87	26,95	35,01	210	19,05	27,21	30,01
410	17,83	25,47	35,01	220	17,36	24,80	30,01
420	16,88	24,11	35,01	230	15,88	22,68	30,01
430	15,99	22,86	35,01	240	14,58	20,84	30,01
440	15,19	21,70	35,01	250	13,44	19,20	30,01
450	14,44	20,62	35,01	260	12,43	17,76	30,01
460	13,75	19,63	35,01	270	11,52	16,47	30,01
470	13,10	18,71	35,01	280	10,72	15,32	30,01
480	12,49	17,86	35,01	290	9,99	14,28	30,01
490	11,93	17,05	35,01	300	9,34	13,34	30,01
500	11,41	16,31	35,01				
510	10,92	15,60	35,01				
520	10,46	14,95	35,01				
530	10,02	14,33	35,01				
540	9,62	13,74	35,01				
550	9,24	13,20	35,01				
560	8,88	12,69	35,01				
570	8,54	12,20	35,01				
580	8,23	11,76	35,01				
590	7,92	11,33	35,01				
600	7,64	10,91	35,01				

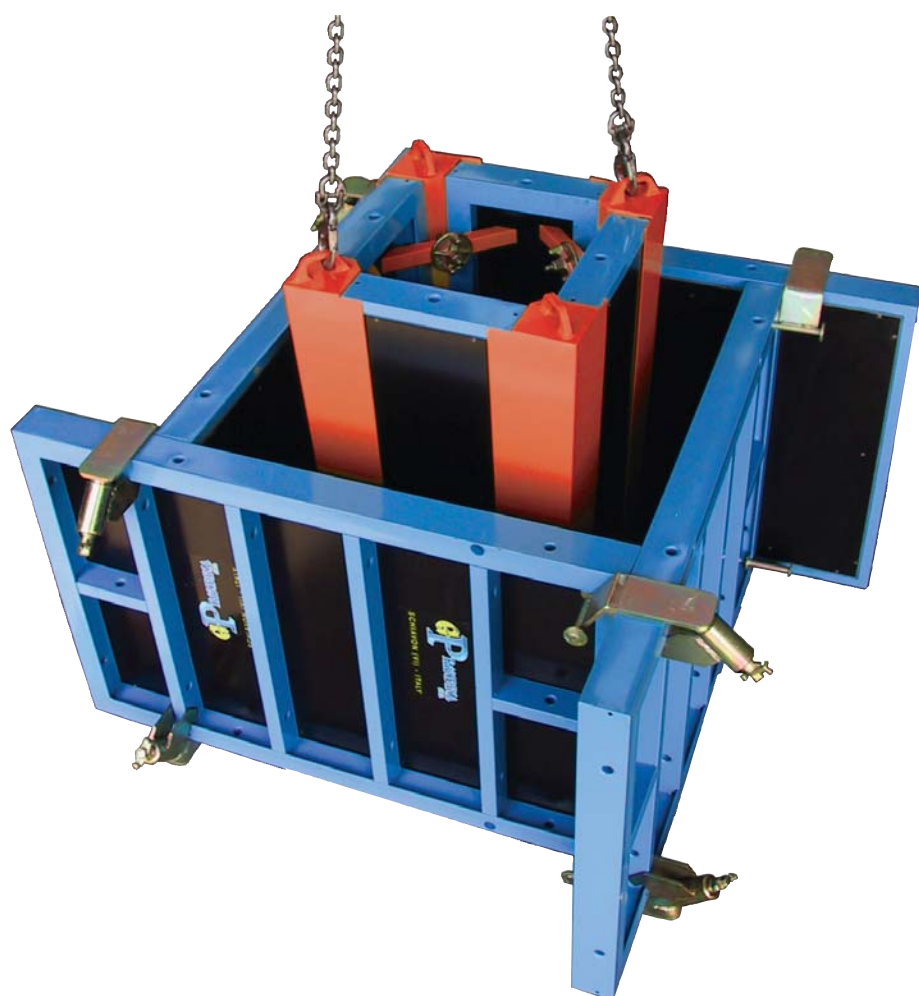

6.0.0

PLINTI E POZZETTI

PRESCRIZIONI GENERALI:

I componenti devono essere installati secondo quanto illustrato in questa sezione del manuale. Per l'utilizzo in sicurezza degli elementi GP-10, l'utilizzatore deve predisporre una base adeguata di appoggio per quest'ultimi che supporti lo scarico a terra delle forze generate dal getto del calcestruzzo. E' severamente vietato utilizzare i sistemi GP-10 su basi poco resistenti quali legno, ghiaia, terra, ecc. E' severamente vietato apportare modifiche, aggiungere e sottrarre particolari agli elementi GPrandina. La GPrandina srl Building System declina ogni responsabilità da un uso scorretto dei propri sistemi di costruzione.

PLINTO TIPO 1

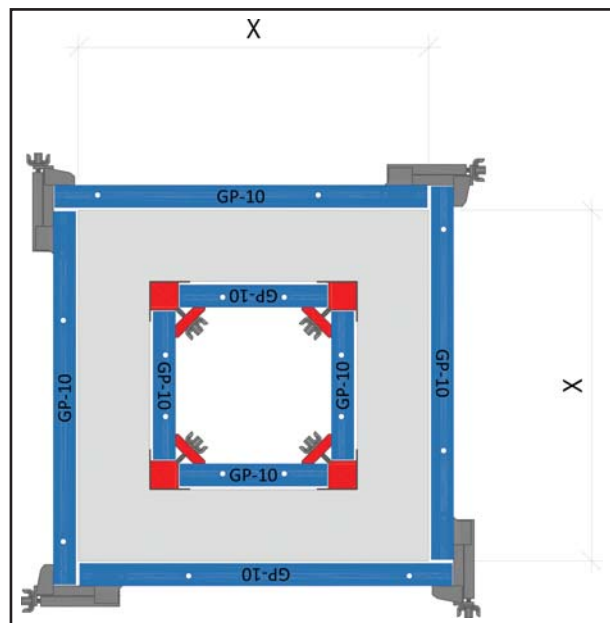

Dimensioni pannelli GP-10 (cm)	X Misura plinto (cm)
GP-10 300	290
GP-10 150	140
GP-10 270	260
GP-10 135	125
GP-10 330	320
GP-10 165	155

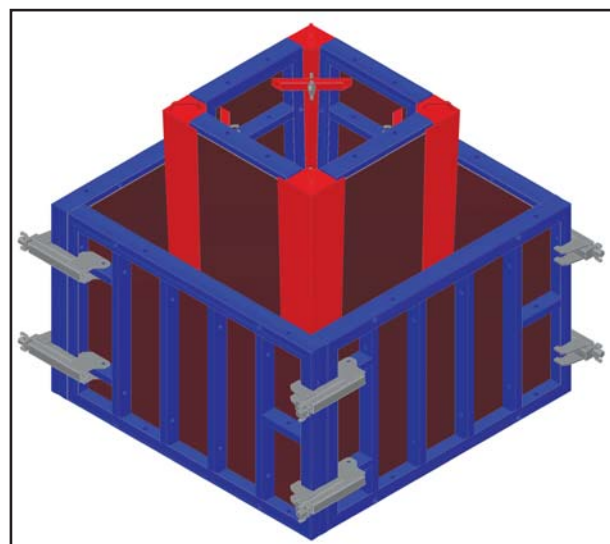

DESCRIZIONE:

Con questa soluzione si possono comporre plinti (con o senza bicchiere) di misure fisse.

L'altezza del plinto può variare in base alle dimensioni del pannello GP-10 scelto.

MATERIALE UTILIZZATO:

	Pannello GP-10	PZ. 04
291042	Morsa angolo esterno compl.	PZ. 08

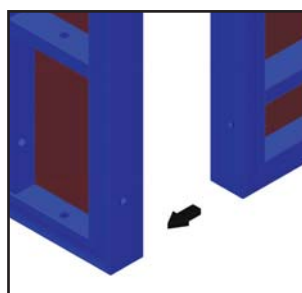

FASE 1:

Posizionare N° 2 pannelli GP-10 perpendicolarmente tra loro.
Avvicinare i 2 casseri come da figura.

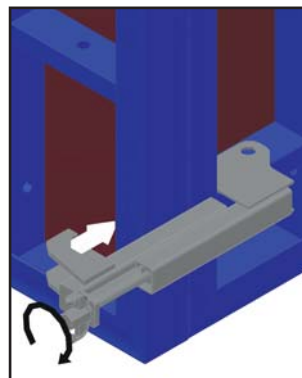

FASE 2:

Posizionare la morsa precedentemente aperta in corrispondenza dei traversi di rinforzo.

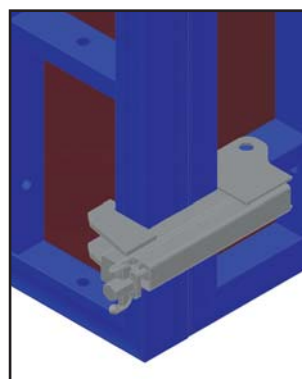

FASE 3:

Avvitare la barra di serraggio della morsa angolo esterno e fissare con una leva.

PLINTO TIPO 2

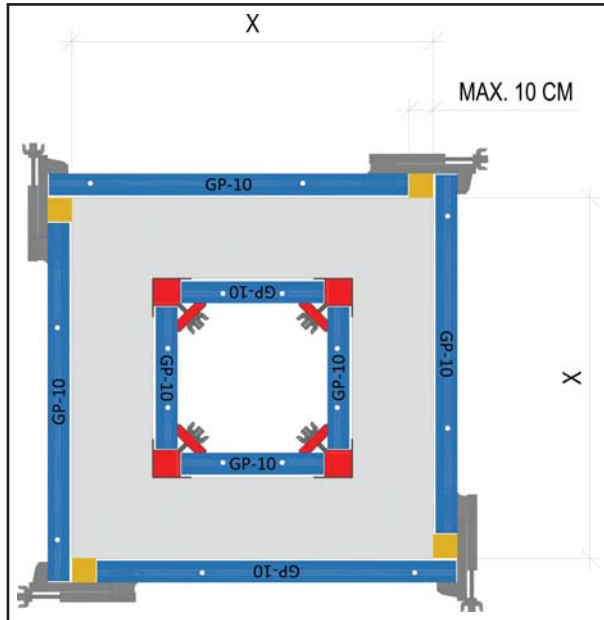

Dimensioni pannelli GP-10 (cm)	X Misura plinto (cm)
GP-10 300	300
GP-10 150	150
GP-10 270	270
GP-10 135	135
GP-10 330	330
GP-10 165	165

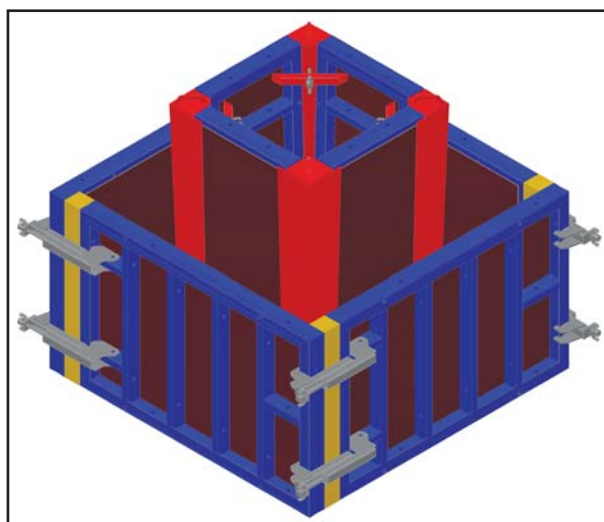

DESCRIZIONE:

Con questa soluzione si possono comporre plinti (con o senza bicchiere) di diverse misure.

L'altezza del plinto può variare in base alle dimensioni del pannello GP-10 scelto.

MATERIALE UTILIZZATO:

	Pannello GP-10	PZ. 04
291042	Morsa angolo esterno compl.	PZ. 08

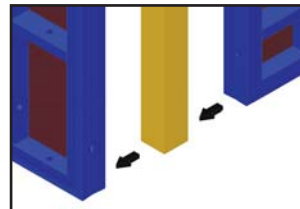

FASE 1:

Posizionare N° 2 pannelli GP-10 e N°1 murale in legno perpendicolarmente tra loro. Avvicinare gli elementi come da figura.

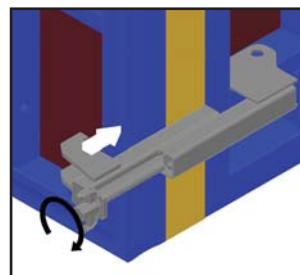

FASE 2:

Posizionare la morsa precedentemente aperta in corrispondenza dei traversi di rinforzo.

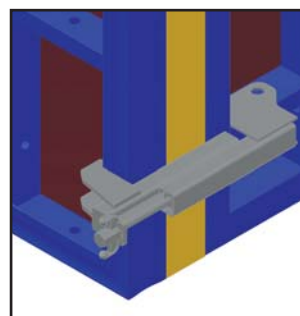

FASE 3:

Avvitare la barra di serraggio della morsa angolo esterno e fissare con una leva.



ATTENZIONE:

La GPrandina srl declina ogni responsabilità nel caso in cui si utilizzi legname in cattivo stato o in presenza di evidenti segni di danneggiamento. Si obbliga l'utilizzatore ad utilizzare legname in buono stato.

PLINTO TIPO 3

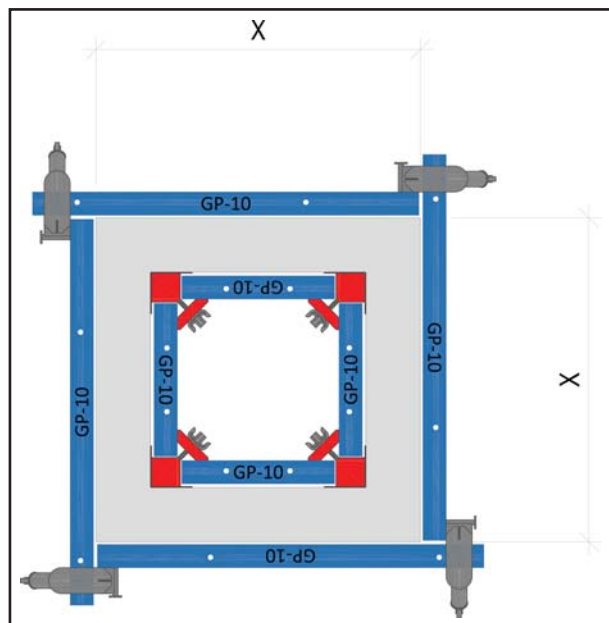

Dimensioni pannelli GP-10 (cm)	X Misura plinto (cm)
GP-10 300	0 - 275
GP-10 150	0 - 125
GP-10 270	0 - 245
GP-10 135	0 - 110
GP-10 330	0 - 305
GP-10 165	0 - 140

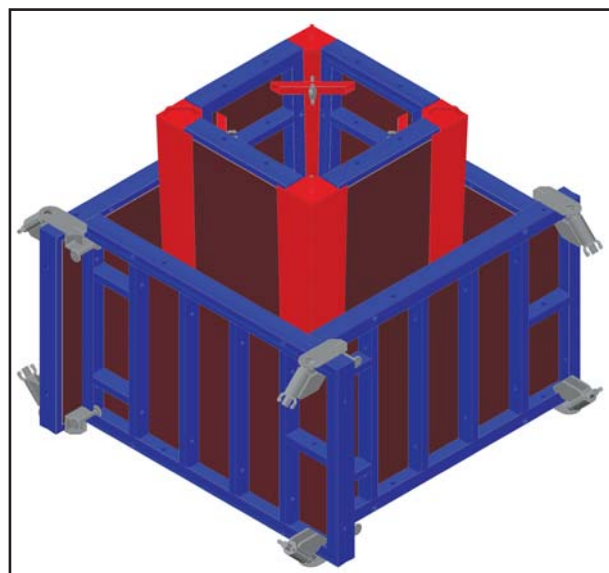

DESCRIZIONE:

Con questa soluzione si possono comporre plinti (con o senza bicchiere) di diverse misure.

L'altezza del plinto può variare in base alle dimensioni del pannello GP-10 scelto.

MATERIALE UTILIZZATO:

	Pannello GP-10	PZ. 04
291172	Morsetto esterno plinto	PZ. 08

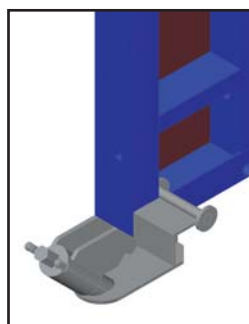

FASE 1:

Posizionare N° 1 pannelli GP-10 e N°1 morsetto esterno plinto: posizionare quest'ultimo inserendo l'apposito inserto nel profilo GP-10. (vedi figura a fianco)

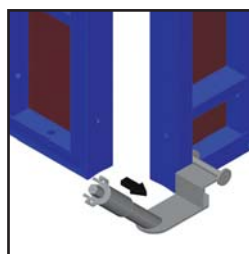

FASE 2:

Dopo aver aperto il morsetto esterno plinto, far scorrere il pannello GP-10 sopra la piastra.

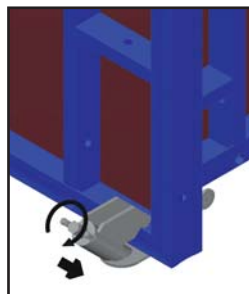

FASE 3:

Chiudere il morsetto serrando l'apposita vite di fissaggio.

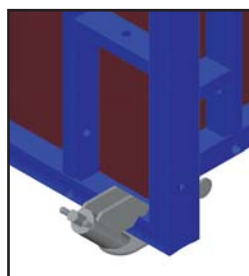

FASE 4:

Avvitare la barra di serraggio del morsetto esterno plinto e fissare con una leva.

PLINTO TIPO 4

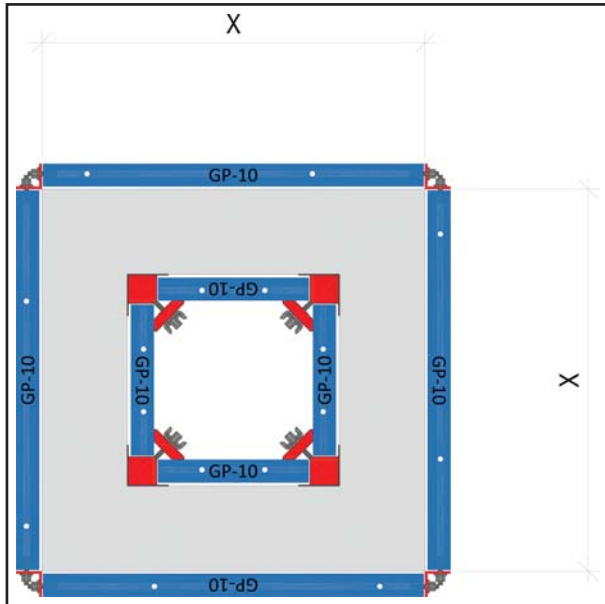

DESCRIZIONE:

Con questa soluzione si possono comporre plinti (con o senza bicchiere) di misure fisse.

L'altezza del plinto può variare in base alle dimensioni del pannello GP-10 scelto.

MATERIALE UTILIZZATO:

	Pannello GP-10	PZ. 04
222701	Angolo est. 10x10 H100	PZ. 04
291183	Spina fissa corta L.90 mm	PZ. 16
291211	Dado per spina fissa	PZ. 16

Dimensioni pannelli GP-10 (cm)	X Misura plinto (cm)
GP-10 300	300
GP-10 150	150
GP-10 270	270
GP-10 135	135
GP-10 330	330
GP-10 165	165

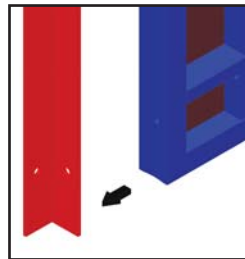
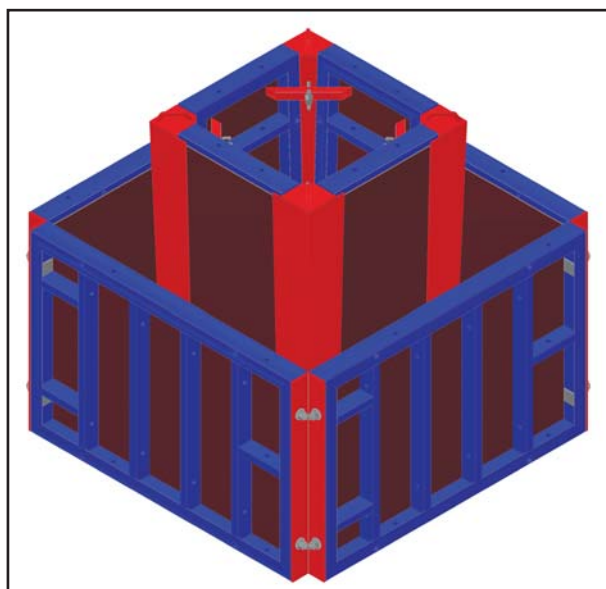

FASE 1:

Posizionare N° 1 pannelli GP-10 e N°1 angolo esterno 10x10 H100 perpendicolarmente tra loro. Avvicinare gli elementi come da figura. (vedi figura a fianco)

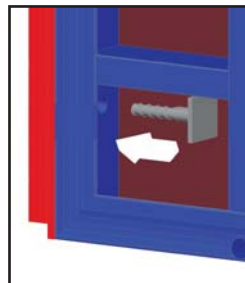

FASE 2:

Inserire la spina fissa L. 90 mm rispettando la direzione illustrata nell'immagine a fianco.

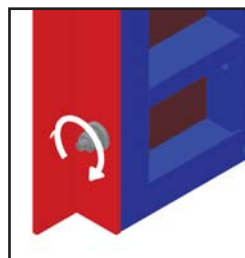

FASE 3:

Avvitare il dado M30 e fissare il tutto con la chiave M30. Ripetere l'operazione in tutti i fori per garantire la perfetta tenuta dell'angolo.

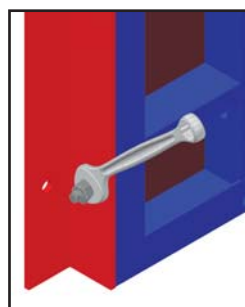

PLINTO TIPO 5

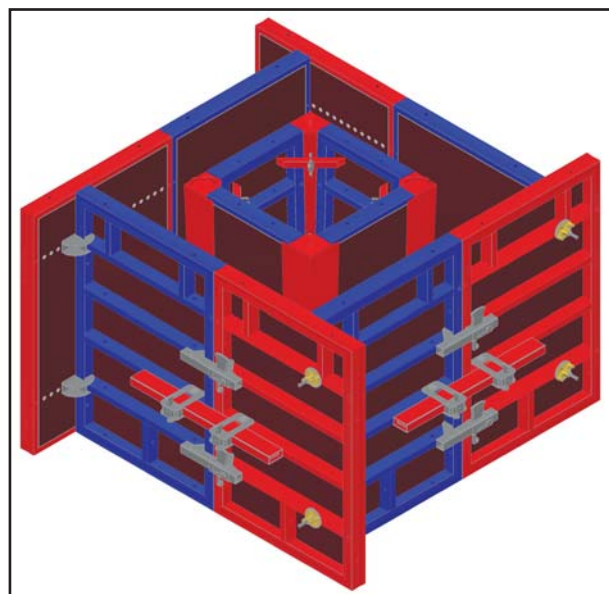
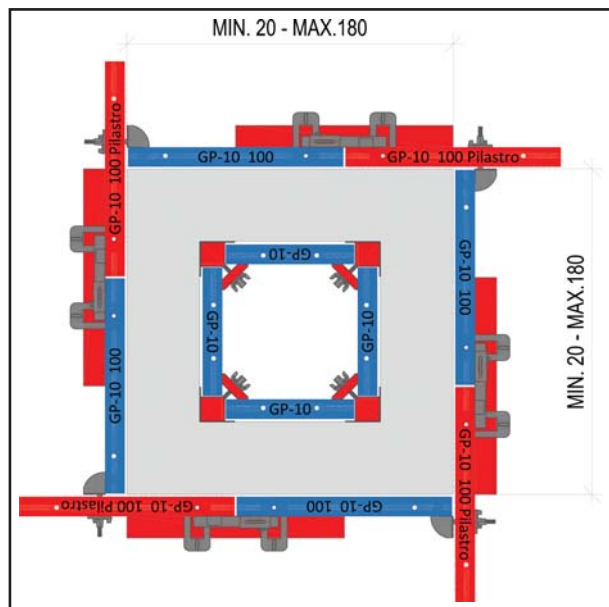

DESCRIZIONE:

Con questa soluzione si possono comporre plinti (con o senza bicchiere) di diverse misure: essa può variare da un minimo di 20 cm ad un massimo di 180 cm.

L'altezza del plinto può variare in base alle dimensioni del pannello GP-10 scelto.

MATERIALE UTILIZZATO:

	Pannello GP-10	PZ. 04
	Pannello GP-10 Pilastro forato	PZ. 04
291012	Morsa allineatrice	PZ. 08
291102	Morsetto pilastro compl. GP-10	PZ. 08
291142	Staffa allineatrice	PZ. 08
291143	Tube allineatore cm. 100 GP-10	PZ. 04



FASE 1:

Aprire la morsa allineatrice GP-10 facendo scorrere il cuneo verso l'alto e spostando la scatola di serraggio verso destra.



FASE 2:

Posizionare la morsa allineatrice in corrispondenza dei traverzi di rinforzo del pannello. Richiamare la scatola di serraggio verso sinistra. In seguito far scorrere il cuneo verso il basso.

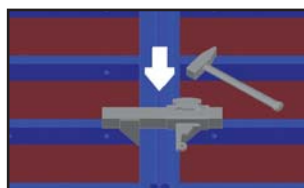

FASE 3:

Serrare il cuneo con il martello assicurandosi che:

- i due pannelli combacino alla perfezione
 - le piastre di fissaggio combacino con la sagoma del profilo GPrandina "T2096".
- Vedi disegno

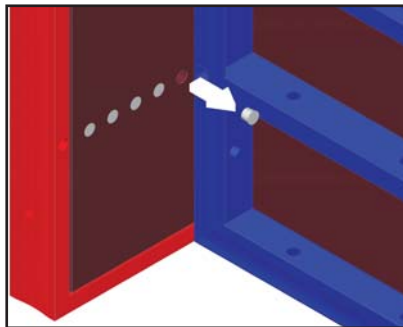

FASE 1:

Togliere il tappo in pvc in corrispondenza del foro occorrente.

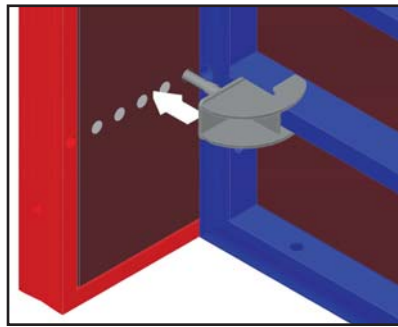

FASE 2:

Inserire il morsetto pilastro in corrispondenza del foro sul multistrato assicurandosi che le piastre si accoppiano perfettamente col profilo GPrandina.

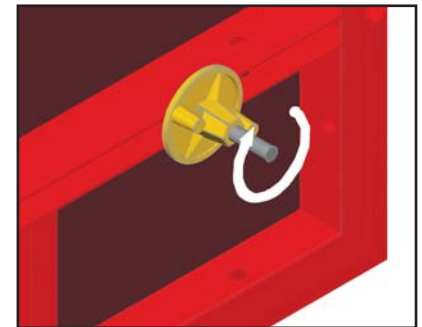

FASE 3:

Avvitare la placca a dado DW15 e serrare con una leva.

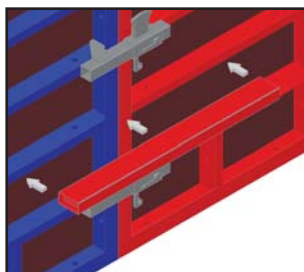

FASE 1:

Posizionare N°1 tubo allineatore cm. 100 GP-10 in corrispondenza dei traversi di rinforzo .

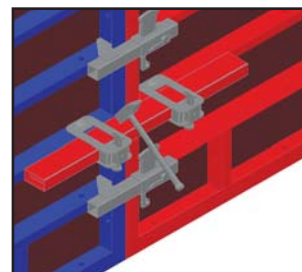

FASE 4:

Fissare il cuneo con un martello.

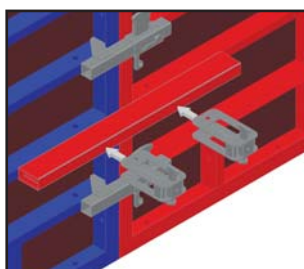

FASE 2:

Posizionare N°2 staffe allineatrici in corrispondenza dei fori sui traversi di rinforzo.

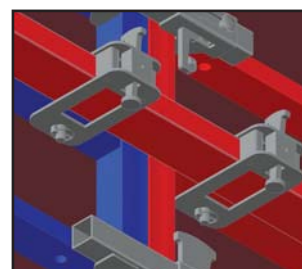

FASE 5:

Montare la spina di sicurezza su entrambe le spine L.90 mm.

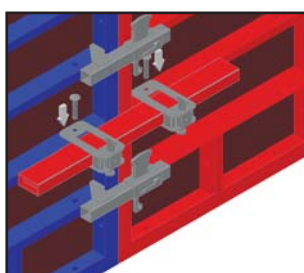

FASE 3:

Inserire la spina L.90 MM in corrispondenza del foro presente nella staffa allineatrice.

POZZETTO TIPO 1

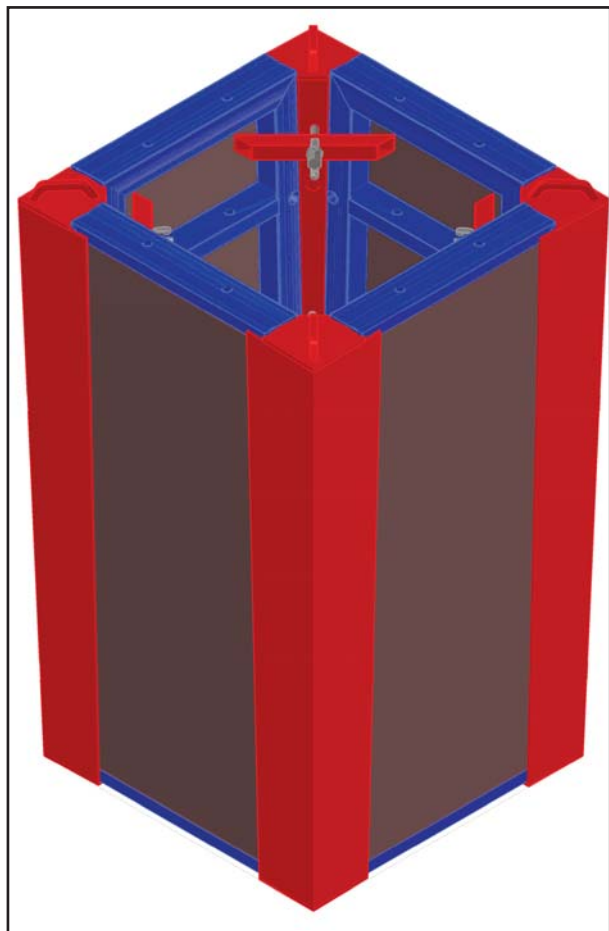

DESCRIZIONE:

Con questa soluzione si possono comporre bicchieri di diverse misure. Questo angolo grazie alla sua conformazione (presenta 5 cm di conicità sull'altezza di 150 cm) assicura il disarmo dell'intero blocco cassaforma con l'ausilio della gru.

MATERIALE UTILIZZATO:

	Pannello GP-10	PZ. 04
223000	Angolo conico bicchiere H150	PZ. 04

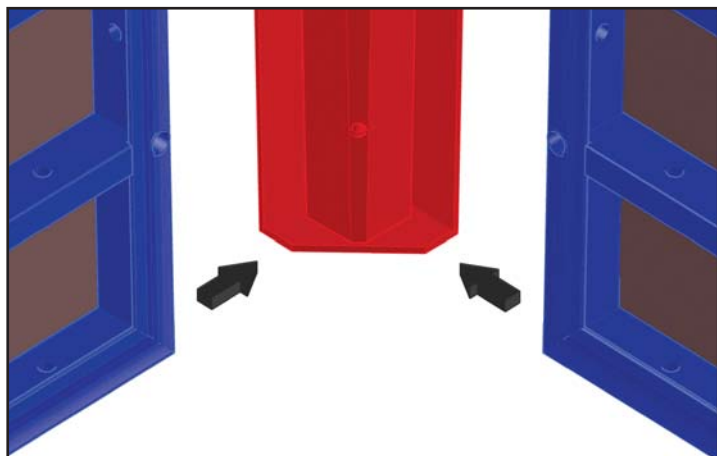

FASE 1:

Dopo aver posizionato un angolo conico bicchiere, posizionare n°2 pannelli GP-10 nell'alloggiamento adiacente all'anima centrale dell'angolo.

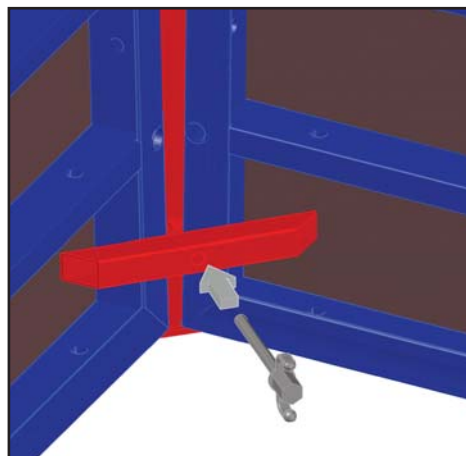

FASE 2:

In corrispondenza del foro inferiore presente nell'angolo, posizionare il traversino di collegamento avvitando la barra filettata.

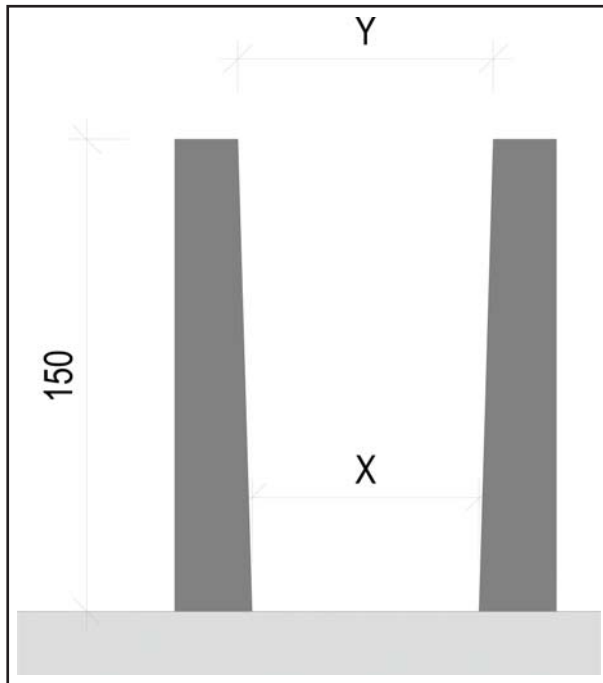

DIMENSIONE BICCHIERE PARTE INFERIORE:

Per dimensionare la parte inferiore del bicchiere, eseguire questa semplice operazione:

$$X = (10,5 \times 2) + GP$$

X= misura finita bicchiere parte inferiore
10,5= misura inferiore angolo conico bicchiere
GP= misura pannello GP-10

DIMENSIONE BICCHIERE PARTE SUPERIORE:

Per dimensionare la parte superiore del bicchiere, eseguire questa semplice operazione:

$$Y = (15,5 \times 2) + GP$$

Y= misura finita bicchiere parte superiore
15,5= misura superiore angolo conico bicchiere
GP= misura pannello GP-10

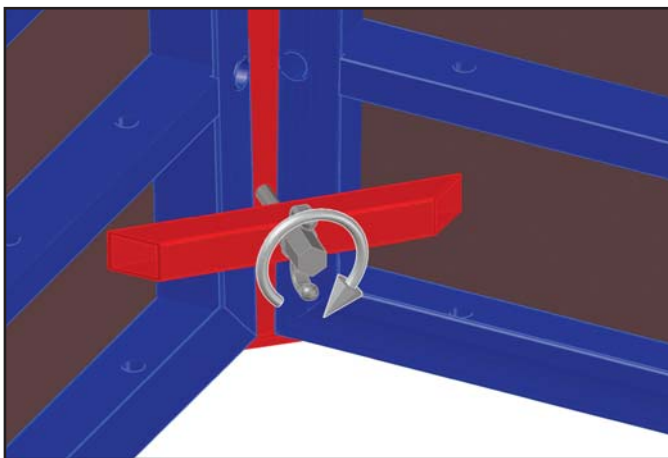

FASE 3:

Serrare la barra filettata aiutandosi con una leva o con un martello.

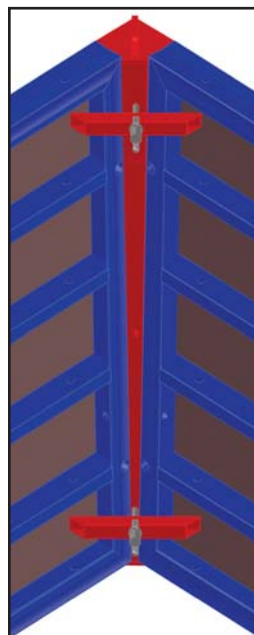

FASE 4:

Per completare il montaggio:

- installare n° 2 traversini di collegamento;
- ripetere l'operazione su tutti e 4 gli angoli.

POZZETTO TIPO 2

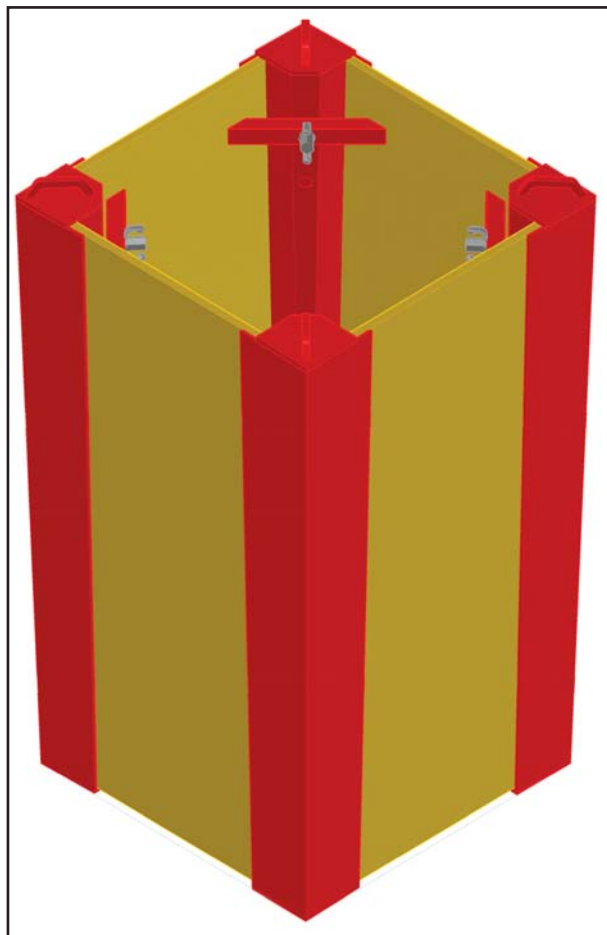

DESCRIZIONE:

Con questa soluzione si possono comporre bicchieri di diverse misure. Questo angolo grazie alla sua conformazione (presenta 5 cm di conicità sull'altezza di 150 cm) assicura il disarmo dell'intero blocco cassaforma con l'ausilio della gru.

MATERIALE UTILIZZATO:

	Pannello tri-strato	PZ. 04
223000	Angolo conico bicchiere H150	PZ. 04

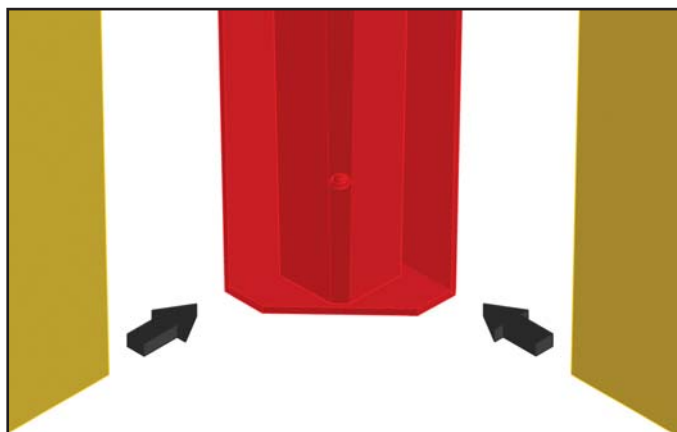

FASE 1:

Dopo aver posizionato un angolo conico bicchiere, posizionare n°2 pannelli tri-strato nell'alloggiamento adiacente all'anima centrale dell'angolo.

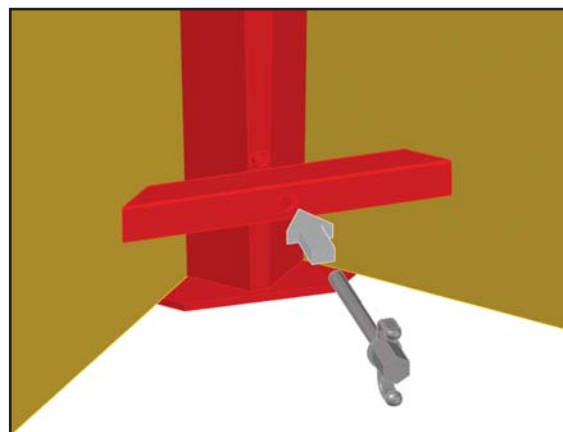

FASE 2:

In corrispondenza del foro inferiore presente nell'angolo, posizionare il traversino di collegamento avvitando la barra filettata.

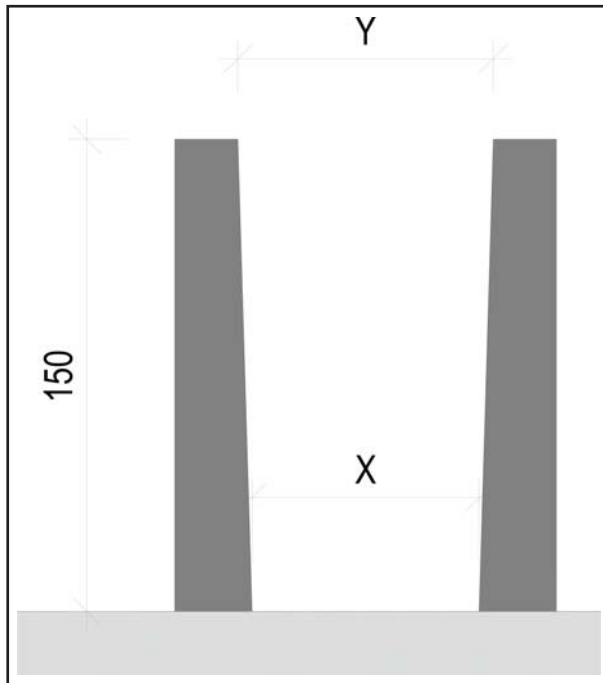

DIMENSIONE BICCHIERE PARTE INFERIORE:

Per dimensionare la parte inferiore del bicchiere, eseguire questa semplice operazione:

$$X = (10,5 \times 2) + PT27$$

X= misura finita bicchiere parte inferiore
10,5= misura inferiore angolo conico bicchiere
PT27= pannello tri-strato sp. 27 mm

DIMENSIONE BICCHIERE PARTE SUPERIORE:

Per dimensionare la parte superiore del bicchiere, eseguire questa semplice operazione:

$$Y = (15,5 \times 2) + PT27$$

Y= misura finita bicchiere parte superiore
15,5= misura superiore angolo conico bicchiere
PT27= pannello tri-strato sp. 27 mm

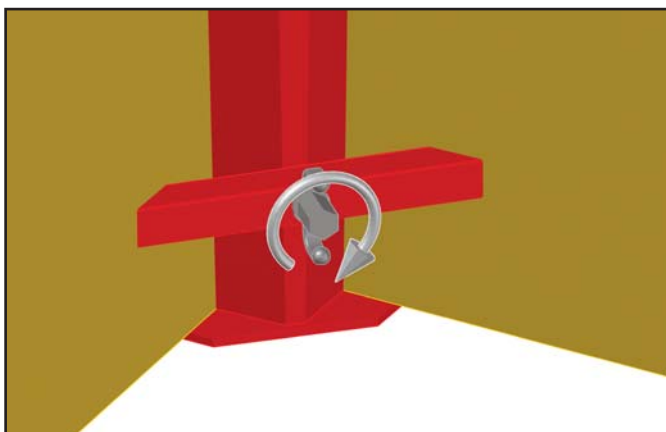

FASE 3:

Serrare la barra filettata aiutandosi con una leva o con un martello.

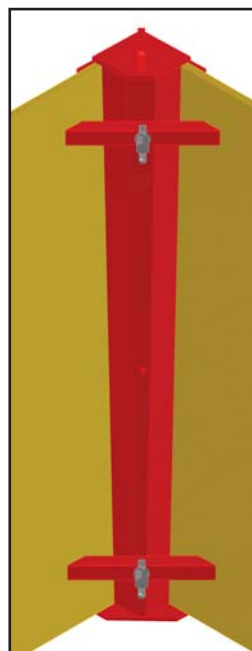

FASE 4:

Per completare il montaggio:

- installare n° 2 traversini di collegamento;
- ripetere l'operazione su tutti e 4 gli angoli.



7.0.0

STOCCAGGIO

PRESCRIZIONI GENERALI:

I componenti devono essere installati secondo quanto illustrato in questa sezione del manuale. Per l'utilizzo in sicurezza degli elementi GP-10, l'utilizzatore deve predisporre una base adeguata di appoggio per quest'ultimi che supporti lo scarico a terra delle forze generate dal getto del calcestruzzo. E' severamente vietato utilizzare i sistemi GP-10 su basi poco resistenti quali legno, ghiaia, terra, ecc. E' severamente vietato apportare modifiche, aggiungere e sottrarre particolari agli elementi GPrandina. La GPrandina srl Building System declina ogni responsabilità da un uso scorretto dei propri sistemi di costruzione.

STOCCAGGIO CONTENITORI PER PANNELLI 200

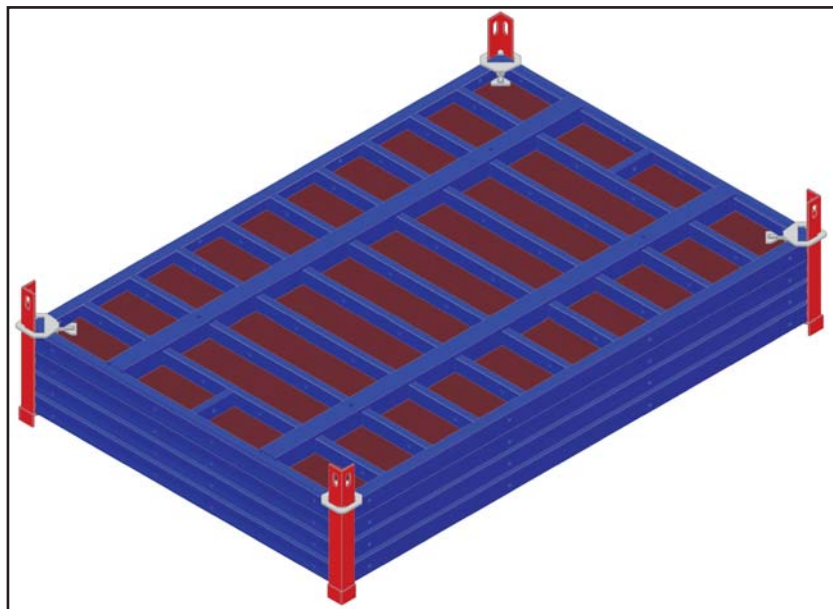

DESCRIZIONE:

Grazie al contenitore per pannelli si possono imballare pannelli della stessa misura o di diverse misure.

Questo accessorio garantisce la movimentazione in sicurezza dei pannelli in cantiere, in magazzino e nella fase di trasporto.

N.B.: seguire gli esempi a fondo pagina per il corretto uso del montante di trasporto pannelli.

MATERIALE UTILIZZATO:

296051 Montante di trasporto pannelli PZ. 01
200

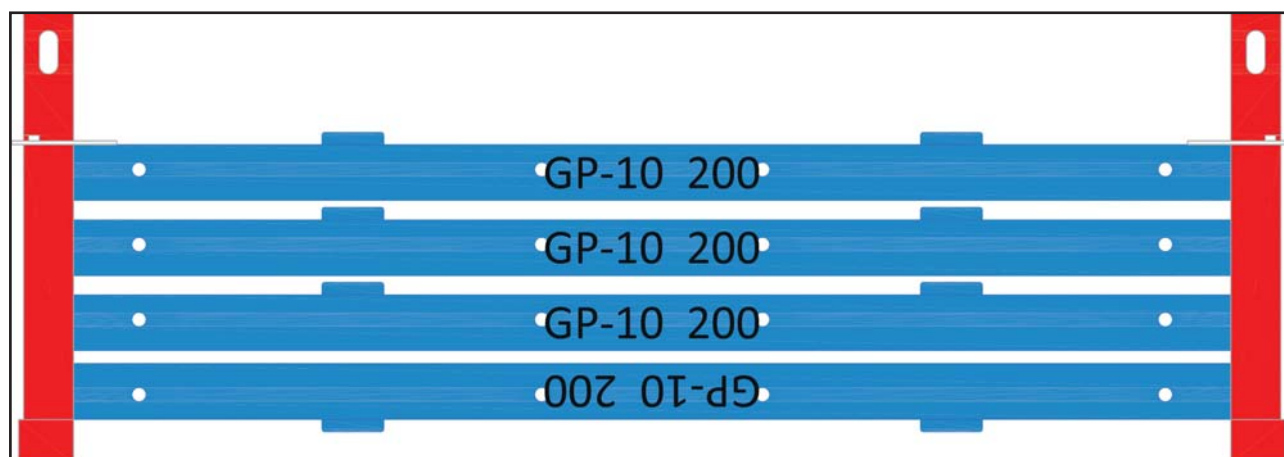

ATTENZIONE:

PRIMA DELL'USO DEI MONTANTI TRASPORTO PANNELLI, CONTROLLARE LO STATO DEI COMPONENTI.

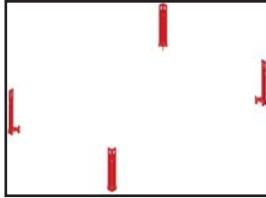

FASE 1:
Predisporre n° 4 gambe
in misura equivalente al
pannello da imballare.

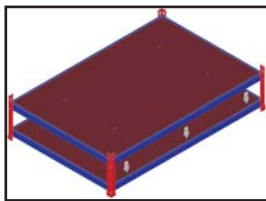

FASE 2:
Posizionare i pannelli con il
multistrato verso l'alto.

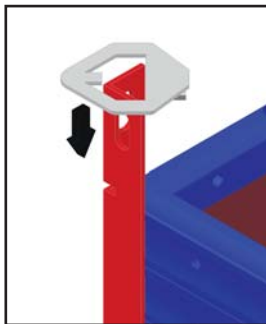

FASE 3:
Dopo aver posizionato n° 4
pannelli montare la staffa
come da figura adiacente.

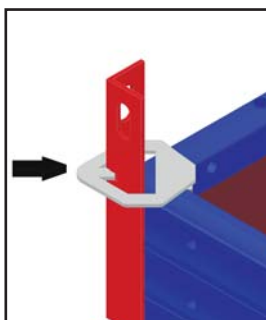

FASE 4:
Inserire il perno della staf-
fa all'interno della feritoia
presente nella gamba.

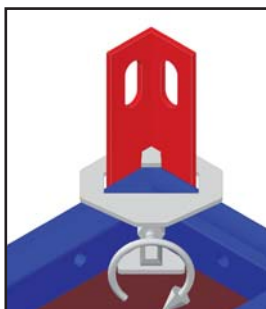

FASE 5:
Fissare il complessivo staf-
fa + gamba con il vitone di
sicurezza.



SOLLEVAMENTO:

Sollevamento tipo "A": n°4 catene.

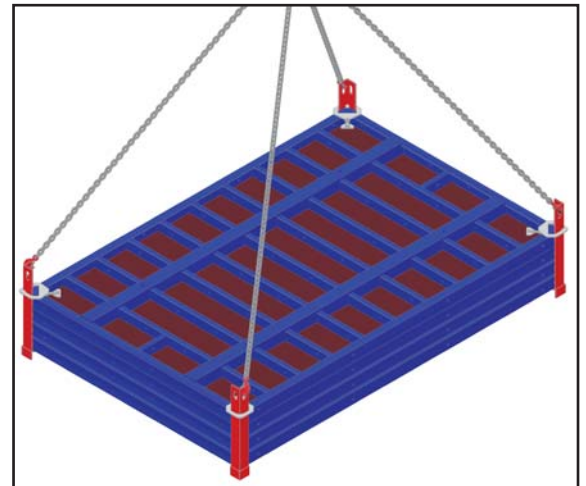

Sollevamento tipo "B": n°2 catene.

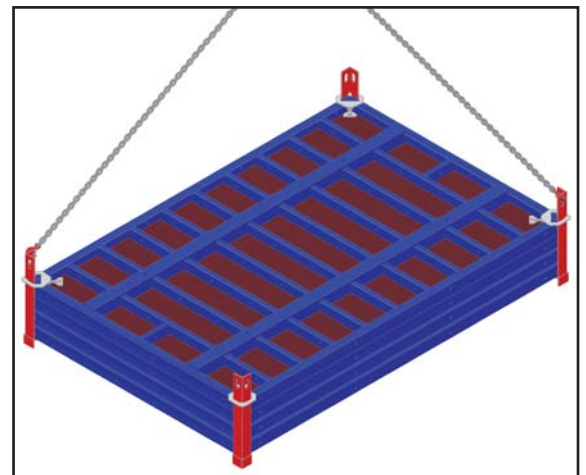

STOCCAGGIO CONTENITORI PER PANNELLI

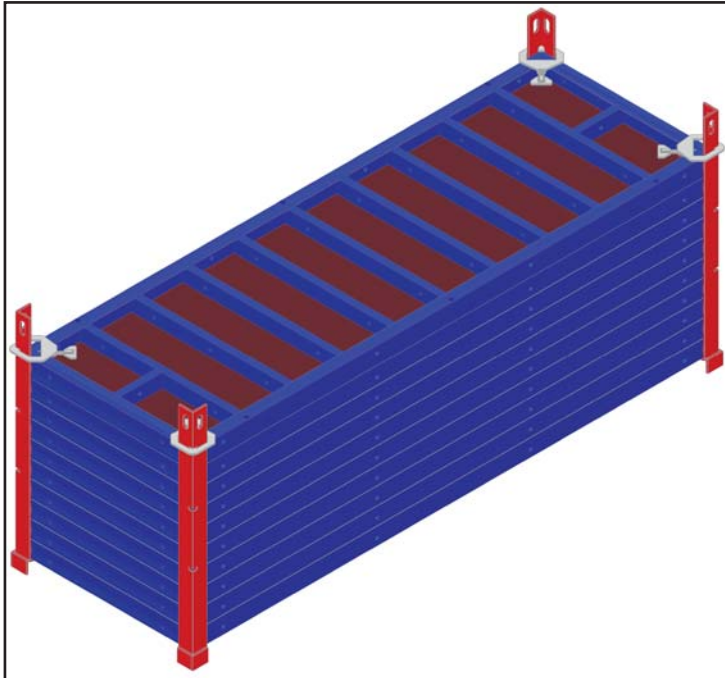

DESCRIZIONE:

Grazie al contenitore per pannelli si possono imballare pannelli della stessa misura o di diverse misure. Questo accessorio garantisce la movimentazione in sicurezza dei pannelli in cantiere, in magazzino e nella fase di trasporto.

N.B.: seguire gli esempi a fondo pagina per il corretto uso del montante di trasporto pannelli.

MATERIALE UTILIZZATO:

296052 Montante di trasporto pannelli PZ. 01

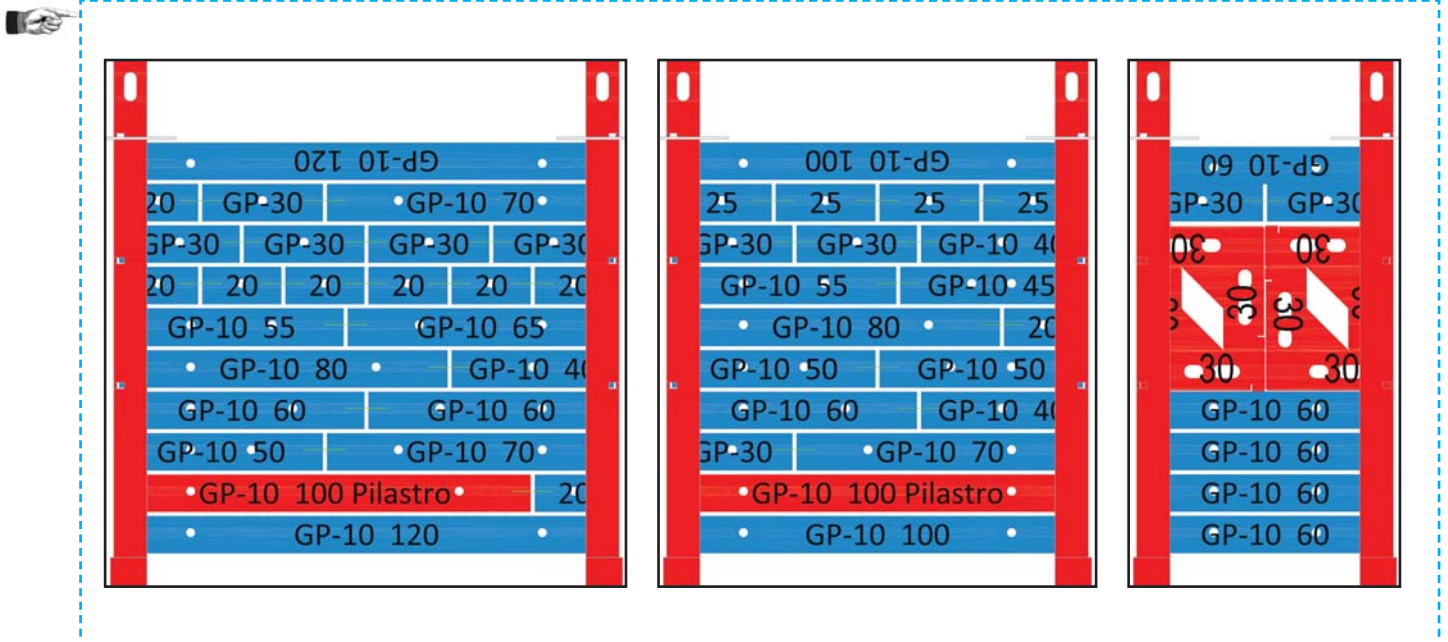

ATTENZIONE:

PRIMA DELL'USO DEI MONTANTI TRASPORTO PANNELLI, CONTROLLARE LO STATO DEI COMPONENTI.

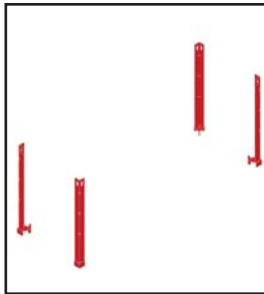

FASE 1:
Predisporre n° 4 gambe
in misura equivalente al
pannello da imballare.

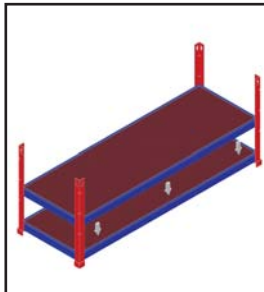

FASE 2:
Posizionare i pannelli con il
multistrato verso l'alto.

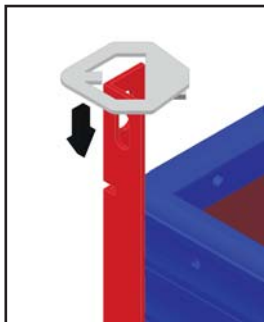

FASE 3:
Dopo aver posizionato n°
4 / 7 / 10 pannelli montare
la staffa come da figura
adiacente.

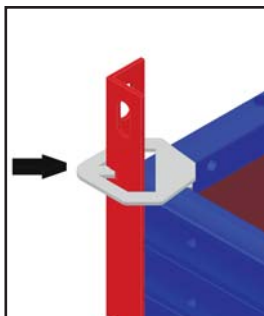

FASE 4:
Inserire il perno della staf-
fa all'interno della feritoia
presente nella gamba.

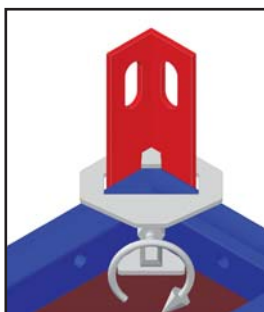

FASE 5:
Fissare il complessivo staf-
fa + gamba con il vitone di
sicurezza.



SOLLEVAMENTO:

Sollevamento tipo "A": n°4 catene.

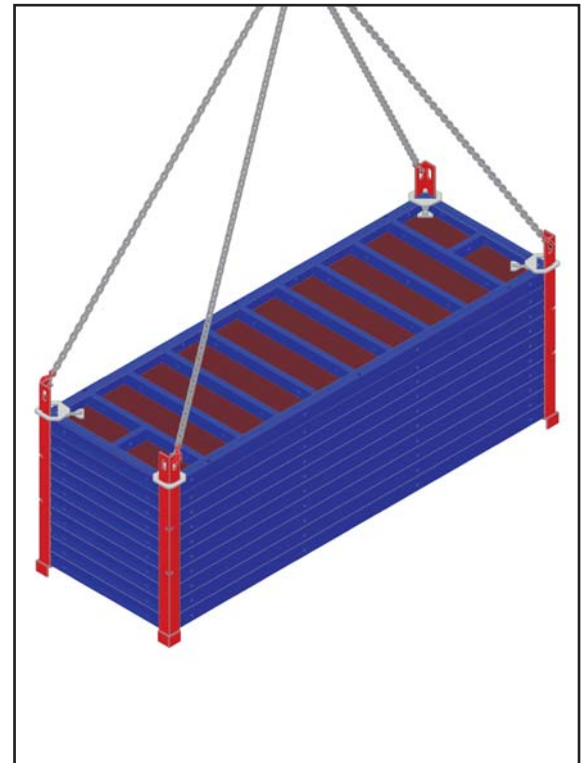

Sollevamento tipo "B": n°2 catene.

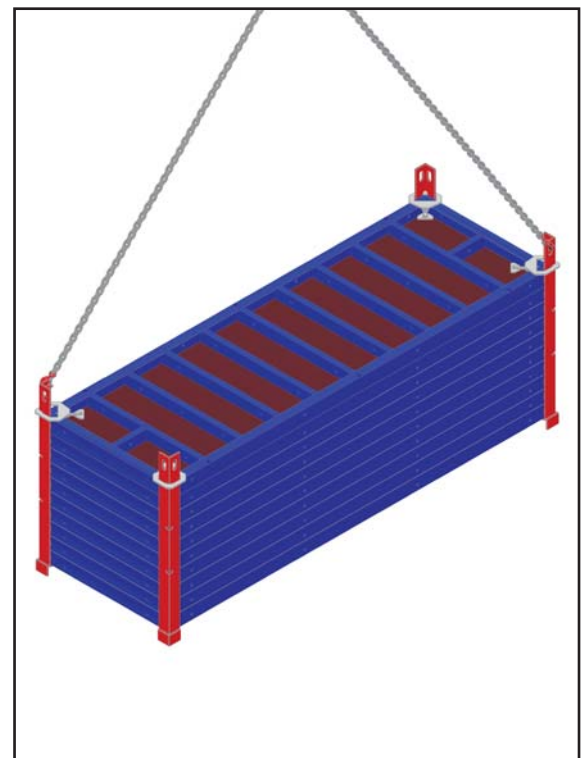

STOCCAGGIO CONTENITORI PER ACCESSORI

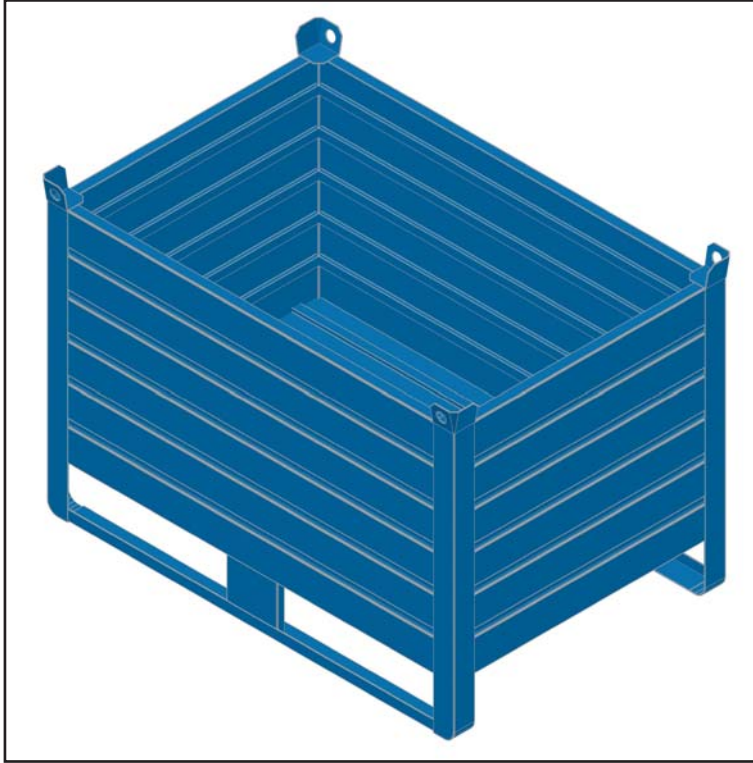

DESCRIZIONE:

Grazie al contenitore per accessori si possono riporre tutti gli accessori che servono per il montaggio dei casseri: morse, barre DW, placche a dado, ecc.

N.B.: i contenitori per accessori si possono sovrapporre.

MATERIALE UTILIZZATO:

296053 Contenitore 120x80

PZ. 01



SOLLEVAMENTO:

Sollevamento tipo "A": n°4 catene.

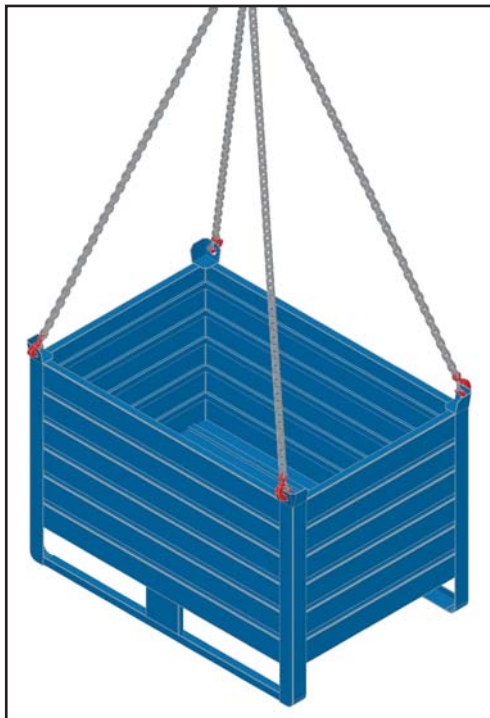

Sollevamento tipo "B": n°2 catene.

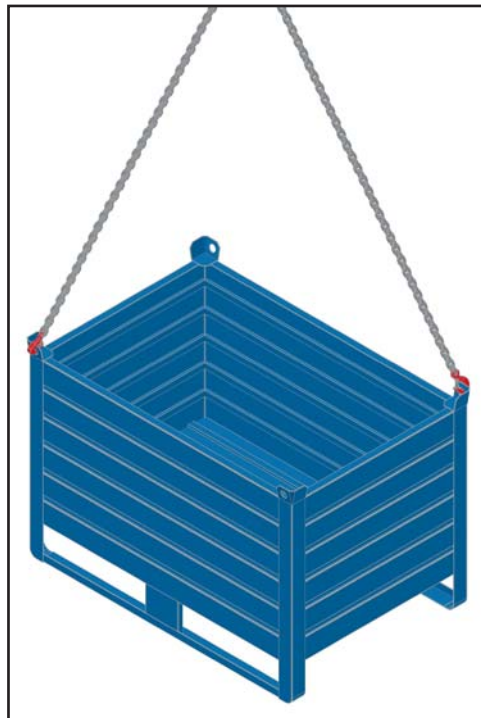

**PORTATA
MAX.:
1000 KG**





8.0.0

MANUTENZIONE E PULIZIA

PRESCRIZIONI GENERALI:

I componenti devono essere installati secondo quanto illustrato in questa sezione del manuale. Per l'utilizzo in sicurezza degli elementi GP-10, l'utilizzatore deve predisporre una base adeguata di appoggio per quest'ultimi che supporti lo scarico a terra delle forze generate dal getto del calcestruzzo. E' severamente vietato utilizzare i sistemi GP-10 su basi poco resistenti quali legno, ghiaia, terra, ecc. E' severamente vietato apportare modifiche, aggiungere e sottrarre particolari agli elementi GPrandina. La GPrandina srl Building System declina ogni responsabilità da un uso scorretto dei propri sistemi di costruzione.

MANUTENZIONE E PULIZIA

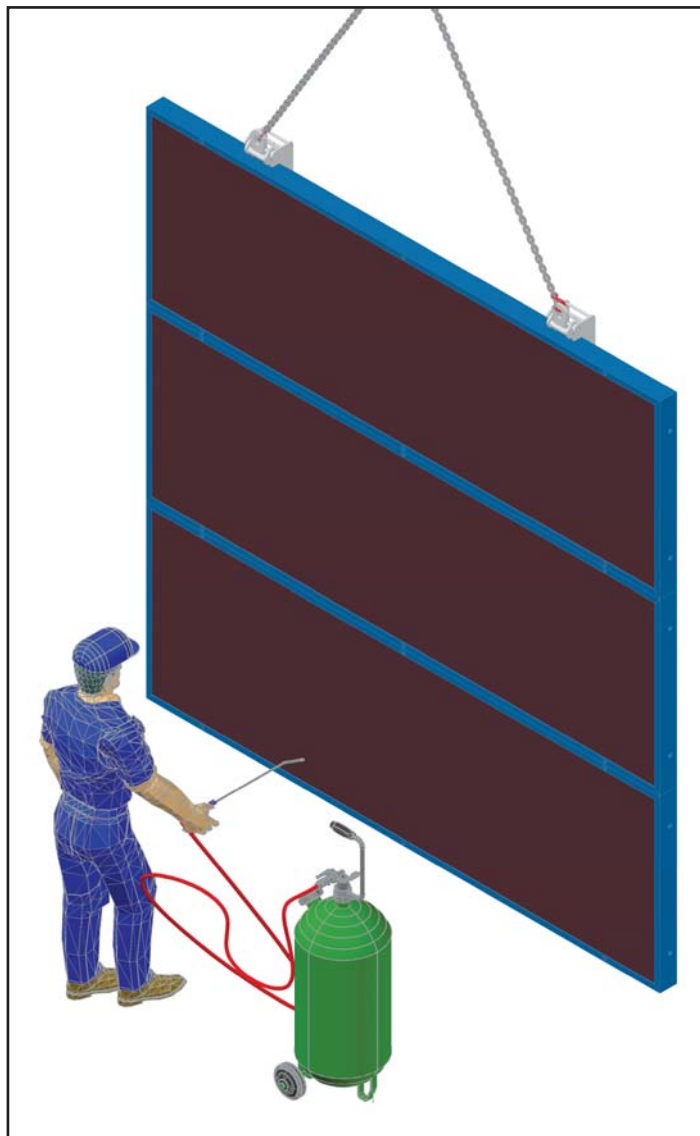

DESCRIZIONE:

Prima di ogni getto e prima di riporre i casseri, applicare un sottile strato di olio disarmo sul multistrato e sul telaio metallico. Questo olio previene e facilita lo smontaggio dei casseri. Si consiglia di applicare l'olio con una pompa nebulizzatrice.

MATERIALE UTILIZZATO:

880121 Olio disarmante

PZ. 01



ATTENZIONE:

UTILIZZARE ESCLUSIVAMENTE PRODOTTI ADATTI ALLE CASSEFORME.
E' VIETATO L'USO DI PRODOTTI NON ADATTI ALLE CASSEFORME: QUESTI POTREBBERO ROVINARE IL MULTISTRATO E IL TELAIO METALLICO.



OLIO DISARMO:



ATTENZIONE:

- L'OLIO DISARMO CONTIENE SOSTANZE DANNOSE PER L'AMBIENTE;
- NON DISPERDERE NELL'AMBIENTE;
- UTILIZZARE IN AREE BEN VENTILATE;
- NON INALARE E/O INGERIRE.

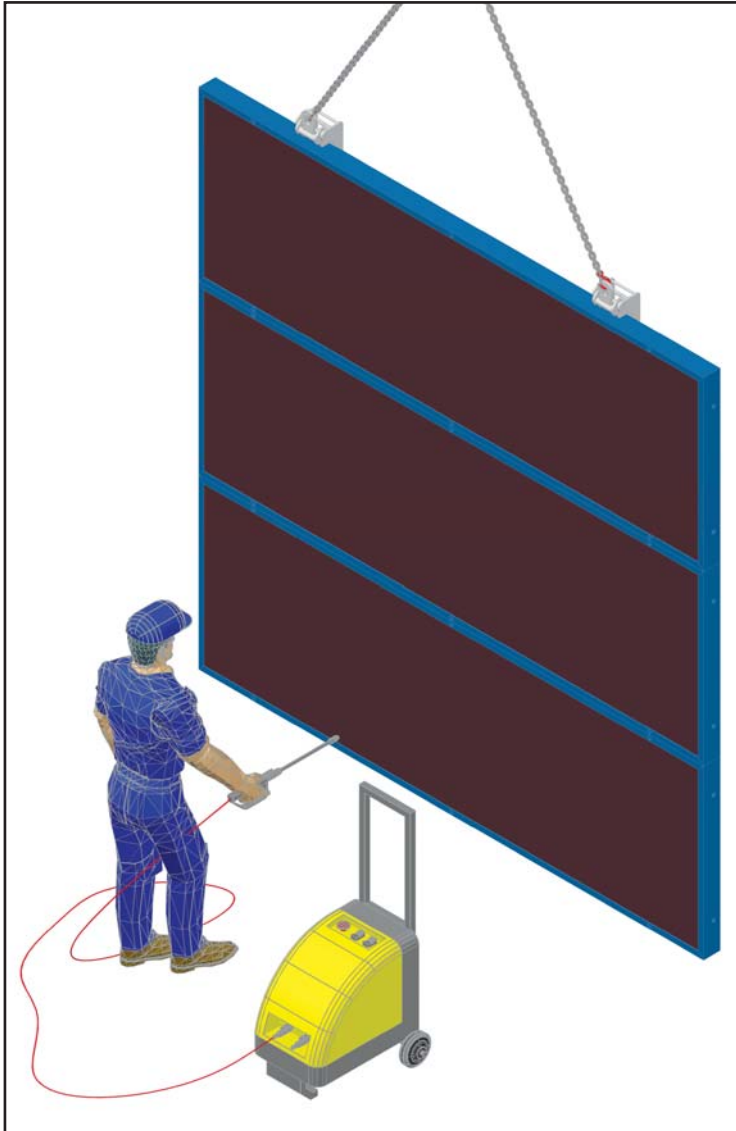

DESCRIZIONE:

Il rivestimento speciale delle casseforme e del multistrato consentono di effettuare la pulizia con l'uso di idropulitrici ad alte prestazioni.

Si raccomanda di osservare i seguenti requisiti:

- Prestazioni da 200 bar ad un massimo di 300 bar;
- Prestare attenzione alla distanza e alla velocità del getto;
- Più alta è la pressione, maggiore è la distanza da mantenere;
- Prestare la massima attenzione al giunto in silicone;
- Una pressione eccessiva può danneggiare il giunto in silicone;
- Non soffermarsi troppo a lungo nello stesso punto.

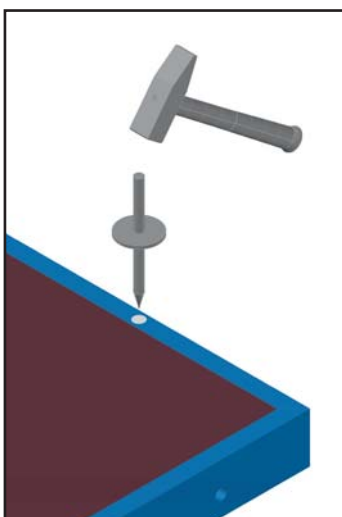

PULIZIA:

Per pulire i fori del passaggio barra, posizionare il cassero con il multistrato rivolto verso l'alto. Utilizzando un martello e uno scalpello, fare pressione sul cemento. Grazie alla boccola conica, il cemento uscirà senza problemi.

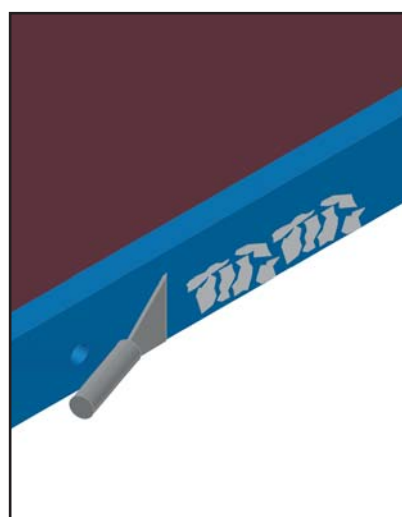

PULIZIA:

Per pulire i profili di bordo dei casseri, utilizzare una spatola eliminando le scorie di cemento.



9.0.0

DANNI SUL MULTISTRATO

PRESCRIZIONI GENERALI:

I componenti devono essere installati secondo quanto illustrato in questa sezione del manuale. Per l'utilizzo in sicurezza degli elementi GP-10, l'utilizzatore deve predisporre una base adeguata di appoggio per quest'ultimi che supporti lo scarico a terra delle forze generate dal getto del calcestruzzo. E' severamente vietato utilizzare i sistemi GP-10 su basi poco resistenti quali legno, ghiaia, terra, ecc. E' severamente vietato apportare modifiche, aggiungere e sottrarre particolari agli elementi GPrandina. La GPrandina srl Building System declina ogni responsabilità da un uso scorretto dei propri sistemi di costruzione.



DANNI SUL MULTISTRATO - RIPPLING



ATTENZIONE:

I DANNI SOTTO ELENCATI NON SONO COPERTI DA GARANZIA DA PARTE DELLA GPRANDINA SRL BUILDING SYSTEMS.



DESCRIZIONE:

I micro-ondeggiamenti formatesi sul pannello multistrato sono causati dalla penetrazione di umidità nel multistrato stesso. Essa può avvenire più facilmente nei bordi perimetrali, nei fori delle viti di fissaggio o in qualsiasi altro punto dove il multistrato non è protetto dal film fenolico.

L'ondulazione dovrebbe scomparire quando l'umidità penetra uniformemente attraverso i fori, generalmente avviene dopo un utilizzo di 6/8 volte.

DANNI SUL MULTISTRATO - FORATURE VARIE (CHIODI, VITI, ECC)



ATTENZIONE:

I DANNI SOTTO ELENCATI NON SONO COPERTI DA GARANZIA DA PARTE DELLA GPRANDINA SRL BUILDING SYSTEMS.



DESCRIZIONE:

Il multistrato della cassaforma a telaio GP-10 può presentare questi difetti a causa di forature provocate dal fissaggio/estrazione di chiodi, viti o da forature da trapano le quali provocano la scheggiatura del film fenolico di varie dimensioni compromettendo la qualità della superficie e favorendo una maggiore penetrazione di umidità nel multistrato



DANNI SUL MULTISTRATO - VIBRATORE



ATTENZIONE:

I DANNI SOTTO ELENCATI NON SONO COPERTI DA GARANZIA DA PARTE DELLA GPRANDINA SRL BUILDING SYSTEMS.



DESCRIZIONE:

Questi danneggiamenti sono causati dall'ago del vibratore che, venendo a contatto troppo a lungo con il film fenolico di protezione, causa una abrasione non uniforme, circolare o in lunghezza che, rimuovendo il film fenolico, provoca delle usure al multistrato di alcuni millimetri di profondità.





10.0.0

ARTICOLI

PRESCRIZIONI GENERALI:

I componenti devono essere installati secondo quanto illustrato in questa sezione del manuale. Per l'utilizzo in sicurezza degli elementi GP-10, l'utilizzatore deve predisporre una base adeguata di appoggio per quest'ultimi che supporti lo scarico a terra delle forze generate dal getto del calcestruzzo. E' severamente vietato utilizzare i sistemi GP-10 su basi poco resistenti quali legno, ghiaia, terra, ecc. E' severamente vietato apportare modifiche, aggiungere e sottrarre particolari agli elementi GPrandina. La GPrandina srl Building System declina ogni responsabilità da un uso scorretto dei propri sistemi di costruzione.



ARTICOLI

PANNELLI SERIE H300 ACCIAIO:



ARTICOLO	DESCRIZIONE	PESO (kg)	(m ²)
221100	Pannello GP-10 300x200	345,00	6,00
221102	Pannello GP-10 300x120	148,00	3,60
221104	Pannello GP-10 300x100	110,00	3,00
221106	Pannello GP-10 300x90	102,00	2,70
221108	Pannello GP-10 300x80	90,00	2,40
221109	Pannello GP-10 300x75	86,00	2,25
221110	Pannello GP-10 300x70	78,20	2,10
221111	Pannello GP-10 300x65	76,00	1,95
221112	Pannello GP-10 300x60	72,00	1,80
221113	Pannello GP-10 300x55	68,00	1,65
221114	Pannello GP-10 300x50	64,10	1,50
221115	Pannello GP-10 300x45	60,20	1,35
221116	Pannello GP-10 300x40	56,00	1,20
221118	Pannello GP-10 300x30	44,00	0,90
221119	Pannello GP-10 300x25	41,00	0,75
221120	Pannello GP-10 300x20	37,90	0,60
221154	Pannello GP-10 300x100 Pilastro	113,00	3,00
221154F-3T	Pannello GP-10 300x100 Pilastro Forato 3T	113,00	3,00
221154F-5T	Pannello GP-10 300x100 Pilastro Forato 5T	113,00	3,00
221160	Pannello GP-10 300x75 Pilastro	92,00	2,25
221160F-3T	Pannello GP-10 300x75 Pilastro Forato 3T	92,00	2,25
221160F-5T	Pannello GP-10 300x75 Pilastro Forato 5T	92,00	2,25

VERNICIATO / ZINCATO

PANNELLI SERIE H300 ALLUMINIO:



ARTICOLO	DESCRIZIONE	PESO (kg)	(m ²)
221100A	Pannello GP-10 AL 300x200	169,00	6,00
221104A	Pannello GP-10 AL 300x100	72,00	3,00
221106A	Pannello GP-10 AL 300x90	66,00	2,70
221108A	Pannello GP-10 AL 300x80	60,00	2,40
221109A	Pannello GP-10 AL 300x75	57,00	2,25
221110A	Pannello GP-10 AL 300x70	54,00	2,10
221111A	Pannello GP-10 AL 300x65	50,50	1,95
221112A	Pannello GP-10 AL 300x60	47,50	1,80
221113A	Pannello GP-10 AL 300x55	44,50	1,65
221114A	Pannello GP-10 AL 300x50	41,50	1,50
221115A	Pannello GP-10 AL 300x45	38,50	1,35
221116A	Pannello GP-10 AL 300x40	36,00	1,20
221118A	Pannello GP-10 AL 300x30	27,50	0,90
221119A	Pannello GP-10 AL 300x25	25,50	0,75
221120A	Pannello GP-10 AL 300x20	23,00	0,60
221154A	Pannello GP-10 AL 300x100 Pilastro	71,50	3,00
221154FA-3T	Pannello GP-10 AL 300x100 Pilastro Forato 3T	71,50	3,00
221154FA-5T	Pannello GP-10 AL 300x100 Pilastro Forato 5T	71,50	3,00
221160A	Pannello GP-10 AL 300x75 Pilastro	56,50	2,25
221160FA-3T	Pannello GP-10 AL 300x75 Pilastro Forato 3T	56,50	2,25
221160FA-5T	Pannello GP-10 AL 300x75 Pilastro Forato 5T	56,50	2,25

VERNICIATO

PANNELLI SERIE H150 ACCIAIO:



ARTICOLO	DESCRIZIONE	PESO (kg)	(m ²)
221202	Pannello GP-10 150x120	75,00	1,80
221204	Pannello GP-10 150x100	58,00	1,50
221206	Pannello GP-10 150x90	52,40	1,35
221208	Pannello GP-10 150x80	47,50	1,20
221209	Pannello GP-10 150x75	45,50	1,13
221210	Pannello GP-10 150x70	43,10	1,05
221211	Pannello GP-10 150x65	40,10	0,98
221212	Pannello GP-10 150x60	38,00	0,90
221213	Pannello GP-10 150x55	35,90	0,83
221214	Pannello GP-10 150x50	33,80	0,75
221215	Pannello GP-10 150x45	31,70	0,68
221216	Pannello GP-10 150x40	29,50	0,60
221218	Pannello GP-10 150x30	25,30	0,45
221219	Pannello GP-10 150x25	23,10	0,38
221220	Pannello GP-10 150x20	21,00	0,30
221254	Pannello GP-10 150x100 Pilastro	59,00	1,50
221254F	Pannello GP-10 150x100 Pilastro Forato	59,00	1,50
221260	Pannello GP-10 150x75 Pilastro	46,10	1,13
221260F	Pannello GP-10 150x75 Pilastro Forato	46,10	1,13

VERNICIATO / ZINCATO

PANNELLI SERIE H150 ALLUMINIO:



ARTICOLO	DESCRIZIONE	PESO (kg)	(m ²)
221204A	Pannello GP-10 AL 150x100	38,20	1,50
221206A	Pannello GP-10 AL 150x90	34,50	1,35
221208A	Pannello GP-10 AL 150x80	31,50	1,20
221209A	Pannello GP-10 AL 150x75	30,00	1,13
221210A	Pannello GP-10 AL 150x70	28,30	1,05
221211A	Pannello GP-10 AL 150x65	26,30	0,98
221212A	Pannello GP-10 AL 150x60	24,80	0,90
221213A	Pannello GP-10 AL 150x55	23,30	0,83
221214A	Pannello GP-10 AL 150x50	21,70	0,75
221215A	Pannello GP-10 AL 150x45	20,10	0,68
221216A	Pannello GP-10 AL 150x40	18,70	0,60
221218A	Pannello GP-10 AL 150x30	14,50	0,45
221219A	Pannello GP-10 AL 150x25	13,20	0,38
221220A	Pannello GP-10 AL 150x20	12,00	0,30
221254A	Pannello GP-10 AL 150x100 Pilastro	38,00	1,50
221254FA	Pannello GP-10 AL 150x100 Pilastro Forato	38,00	1,50
221260A	Pannello GP-10 AL 150x75 Pilastro	28,80	1,13
221260FA	Pannello GP-10 AL 150x75 Pilastro Forato	28,80	1,13

VERNICIATO

PANNELLI SERIE H270 ACCIAIO:



ARTICOLO	DESCRIZIONE	PESO (kg)	(m ²)
221300	Pannello GP-10 270x200	311,00	5,40
221302	Pannello GP-10 270x120	133,00	3,24
221304	Pannello GP-10 270x100	100,30	2,70
221306	Pannello GP-10 270x90	96,50	2,43
221308	Pannello GP-10 270x80	82,20	2,16
221309	Pannello GP-10 270x75	79,00	2,03
221310	Pannello GP-10 270x70	75,00	1,89
221311	Pannello GP-10 270x65	69,00	1,76
221312	Pannello GP-10 270x60	65,10	1,62
221313	Pannello GP-10 270x55	61,50	1,49
221314	Pannello GP-10 270x50	58,00	1,35
221315	Pannello GP-10 270x45	54,50	1,22
221316	Pannello GP-10 270x40	51,00	1,08
221318	Pannello GP-10 270x30	39,20	0,81
221319	Pannello GP-10 270x25	37,00	0,68
221320	Pannello GP-10 270x20	34,20	0,54
221354	Pannello GP-10 270x100 Pilastro	103,30	2,70
221354F	Pannello GP-10 270x100 Pilastro Forato	103,30	2,70
221356	Pannello GP-10 270x90 Pilastro	95,40	2,43
221356F	Pannello GP-10 270x90 Pilastro Forato	95,40	2,43
221360F	Pannello GP-10 270x75 Pilastro	84,00	2,03
221360F	Pannello GP-10 270x75 Pilastro Forato	84,00	2,03

 VERNICIATO / ZINCATO

PANNELLI SERIE H270 ALLUMINIO:



ARTICOLO	DESCRIZIONE	PESO (kg)	(m ²)
221300A	Pannello GP-10 AL 270x200	152,00	5,40
221304A	Pannello GP-10 AL 270x100	66,00	2,70
221306A	Pannello GP-10 AL 270x90	60,50	2,43
221308A	Pannello GP-10 AL 270x80	54,50	2,16
221309A	Pannello GP-10 AL 270x75	51,70	2,03
221310A	Pannello GP-10 AL 270x70	49,00	1,89
221311A	Pannello GP-10 AL 270x65	45,50	1,76
221312A	Pannello GP-10 AL 270x60	43,00	1,62
221313A	Pannello GP-10 AL 270x55	40,30	1,49
221314A	Pannello GP-10 AL 270x50	37,50	1,35
221315A	Pannello GP-10 AL 270x45	35,00	1,22
221316A	Pannello GP-10 AL 270x40	32,30	1,08
221318A	Pannello GP-10 AL 270x30	24,70	0,81
221319A	Pannello GP-10 AL 270x25	22,70	0,68
221320A	Pannello GP-10 AL 270x20	20,50	0,54
221354A	Pannello GP-10 AL 270x100 Pilastro	65,50	2,70
221354AF	Pannello GP-10 AL 270x100 Pilastro Forato	65,50	2,70
221356A	Pannello GP-10 AL 270x90 Pilastro	60,00	2,43
221356AF	Pannello GP-10 AL 270x90 Pilastro Forato	60,00	2,43
221360AF	Pannello GP-10 AL 270x75 Pilastro	51,20	2,03
221360AF	Pannello GP-10 AL 270x75 Pilastro Forato	51,20	2,03

 VERNICIATO

PANNELLI SERIE H135 ACCIAIO:



ARTICOLO	DESCRIZIONE	PESO (kg)	(m ²)
221402	Pannello GP-10 135x120	62,70	1,62
221404	Pannello GP-10 135x100	49,20	1,35
221406	Pannello GP-10 135x90	45,60	1,22
221408	Pannello GP-10 135x80	42,00	1,08
221409	Pannello GP-10 135x75	40,00	1,01
221410	Pannello GP-10 135x70	37,30	0,95
221411	Pannello GP-10 135x65	35,50	0,88
221412	Pannello GP-10 135x60	33,60	0,81
221413	Pannello GP-10 135x55	31,80	0,74
221414	Pannello GP-10 135x50	30,00	0,68
221415	Pannello GP-10 135x45	28,30	0,61
221416	Pannello GP-10 135x40	26,30	0,54
221418	Pannello GP-10 135x30	21,00	0,41
221419	Pannello GP-10 135x25	19,60	0,34
221420	Pannello GP-10 135x20	18,10	0,27
221454	Pannello GP-10 135x100 Pilastro	50,60	1,35
221454F	Pannello GP-10 135x100 Pilastro Forato	50,60	1,35
221456	Pannello GP-10 135x90 Pilastro	46,70	1,22
221456F	Pannello GP-10 135x90 Pilastro Forato	46,70	1,22
221460F	Pannello GP-10 135x75 Pilastro	41,00	1,01
221460F	Pannello GP-10 135x75 Pilastro Forato	41,00	1,01

 VERNICIATO / ZINCATO

PANNELLI SERIE H135 ALLUMINIO:



ARTICOLO	DESCRIZIONE	PESO (kg)	(m ²)
221404A	Pannello GP-10 AL 135x100	33,30	1,35
221406A	Pannello GP-10 AL 135x90	30,50	1,22
221408A	Pannello GP-10 AL 135x80	28,00	1,08
221409A	Pannello GP-10 AL 135x75	26,50	1,01
221410A	Pannello GP-10 AL 135x70	25,00	0,95
221411A	Pannello GP-10 AL 135x65	23,30	0,88
221412A	Pannello GP-10 AL 135x60	22,00	0,81
221413A	Pannello GP-10 AL 135x55	20,50	0,74
221414A	Pannello GP-10 AL 135x50	19,30	0,68
221415A	Pannello GP-10 AL 135x45	18,00	0,61
221416A	Pannello GP-10 AL 135x40	16,50	0,54
221418A	Pannello GP-10 AL 135x30	13,20	0,41
221419A	Pannello GP-10 AL 135x25	12,00	0,34
221420A	Pannello GP-10 AL 135x20	11,00	0,27
221454A	Pannello GP-10 AL 135x100 Pilastro	33,00	1,35
221454AF	Pannello GP-10 AL 135x100 Pilastro Forato	33,00	1,35
221456A	Pannello GP-10 AL 135x90 Pilastro	30,20	1,22
221456AF	Pannello GP-10 AL 135x90 Pilastro Forato	30,20	1,22
221460AF	Pannello GP-10 AL 135x75 Pilastro	26,20	1,01
221460AF	Pannello GP-10 AL 135x75 Pilastro Forato	26,20	1,01

 VERNICIATO

ARTICOLI

PANNELLI SERIE H330 ACCIAIO:



ARTICOLO	DESCRIZIONE	PESO (kg)	(m ²)
221500	Pannello GP-10 330x200	379,00	6,60
221502	Pannello GP-10 330x120	160,00	3,96
221504	Pannello GP-10 330x100	129,00	3,30
221506	Pannello GP-10 330x90	111,00	2,97
221508	Pannello GP-10 330x80	98,10	2,64
221509	Pannello GP-10 330x75	93,70	2,48
221510	Pannello GP-10 330x70	89,40	2,31
221511	Pannello GP-10 330x65	83,20	2,15
221512	Pannello GP-10 330x60	79,00	1,98
221513	Pannello GP-10 330x55	74,50	1,82
221514	Pannello GP-10 330x50	70,20	1,65
221515	Pannello GP-10 330x45	65,90	1,49
221516	Pannello GP-10 330x40	61,30	1,32
221518	Pannello GP-10 330x30	48,00	0,99
221519	Pannello GP-10 330x25	44,90	0,83
221520	Pannello GP-10 330x20	41,70	0,66
221554	Pannello GP-10 330x100 Pilastro	124,50	3,30
221554F	Pannello GP-10 330x100 Pilastro Forato	124,50	3,30
221560	Pannello GP-10 330x75 Pilastro	100,00	2,48
221560F	Pannello GP-10 330x75 Pilastro Forato	100,00	2,48

PANNELLI SERIE H100 ACCIAIO:



ARTICOLO	DESCRIZIONE	PESO (kg)	(m ²)
221704	Pannello GP-10 100x100	37,50	1,00
221706	Pannello GP-10 100x90	34,70	0,90
221708	Pannello GP-10 100x80	31,80	0,80
221709	Pannello GP-10 100x75	30,40	0,75
221710	Pannello GP-10 100x70	29,00	0,70
221711	Pannello GP-10 100x65	27,50	0,65
221712	Pannello GP-10 100x60	26,10	0,60
221713	Pannello GP-10 100x55	24,70	0,55
221714	Pannello GP-10 100x50	23,20	0,50
221715	Pannello GP-10 100x45	21,80	0,45
221716	Pannello GP-10 100x40	20,40	0,40
221718	Pannello GP-10 100x30	17,50	0,30
221719	Pannello GP-10 100x25	16,10	0,25
221720	Pannello GP-10 100x20	14,70	0,20
221754	Pannello GP-10 100x100 Pilastro	38,90	1,00
221754F	Pannello GP-10 100x100 Pilastro Forato	38,90	1,00
221760	Pannello GP-10 100x75 Pilastro	31,30	0,75
221760F	Pannello GP-10 100x75 Pilastro Forato	31,30	0,75

PANNELLI SERIE H165 ACCIAIO:



ARTICOLO	DESCRIZIONE	PESO (kg)	(m ²)
221602	Pannello GP-10 165x120	86,50	1,98
221604	Pannello GP-10 165x100	66,20	1,65
221606	Pannello GP-10 165x90	54,50	1,49
221608	Pannello GP-10 165x80	50,20	1,32
221609	Pannello GP-10 165x75	48,00	1,24
221610	Pannello GP-10 165x70	45,80	1,16
221611	Pannello GP-10 165x65	42,60	1,07
221612	Pannello GP-10 165x60	40,40	0,99
221613	Pannello GP-10 165x55	38,20	0,91
221614	Pannello GP-10 165x50	36,00	0,83
221615	Pannello GP-10 165x45	33,80	0,74
221616	Pannello GP-10 165x40	31,60	0,66
221618	Pannello GP-10 165x30	24,80	0,50
221619	Pannello GP-10 165x25	23,20	0,41
221620	Pannello GP-10 165x20	21,50	0,33
221654	Pannello GP-10 165x100 Pilastro	63,00	1,65
221654F	Pannello GP-10 165x100 Pilastro Forato	63,00	1,65
221660	Pannello GP-10 165x75 Pilastro	49,00	1,24
221660F	Pannello GP-10 165x75 Pilastro Forato	49,00	1,24

PANNELLI SERIE H100 ALLUMINIO:



ARTICOLO	DESCRIZIONE	PESO (kg)	(m ²)
221704A	Pannello GP-10 AL 100x100	25,00	1,00
221706A	Pannello GP-10 AL 100x90	23,00	0,90
221708A	Pannello GP-10 AL 100x80	21,00	0,80
221709A	Pannello GP-10 AL 100x75	20,00	0,75
221710A	Pannello GP-10 AL 100x70	19,00	0,70
221711A	Pannello GP-10 AL 100x65	18,00	0,65
221712A	Pannello GP-10 AL 100x60	16,80	0,60
221713A	Pannello GP-10 AL 100x55	15,80	0,55
221714A	Pannello GP-10 AL 100x50	14,80	0,50
221715A	Pannello GP-10 AL 100x45	13,70	0,45
221716A	Pannello GP-10 AL 100x40	12,70	0,40
221718A	Pannello GP-10 AL 100x30	10,00	0,30
221719A	Pannello GP-10 AL 100x25	9,00	0,25
221720A	Pannello GP-10 AL 100x20	8,20	0,20
221754A	Pannello GP-10 AL 100x100 Pilastro	24,50	1,00
221754AF	Pannello GP-10 AL 100x100 Pilastro Forato	24,50	1,00
221760A	Pannello GP-10 AL 100x75 Pilastro	19,50	0,75
221760AF	Pannello GP-10 AL 100x75 Pilastro Forato	19,50	0,75

ANGOLI ESTERNI ACCIAIO:



ARTICOLO	DESCRIZIONE	PESO (kg)	(m ²)
222101	Angolo est. 10x10 H300	27,40	
222201	Angolo est. 10x10 H150	13,70	
222301	Angolo est. 10x10 H270	24,50	
222401	Angolo est. 10x10 H135	12,30	
222501	Angolo est. 10x10 H330	30,10	
222601	Angolo est. 10x10 H165	15,00	
222701	Angolo est. 10x10 H100	9,10	

ANGOLI CONICO BICCHIERE ACCIAIO:



ARTICOLO	DESCRIZIONE	PESO (kg)	(m ²)
223000	Angolo conico bicchiere H150	26,00	0,40

ANGOLI INTERNI ACCIAIO:



ARTICOLO	DESCRIZIONE	PESO (kg)	(m ²)
222111	Angolo int. 30x30 H300	84,00	1,80
222211	Angolo int. 30x30 H150	43,20	0,90
222311	Angolo int. 30x30 H270	75,30	1,62
222411	Angolo int. 30x30 H135	39,40	0,81
222511	Angolo int. 30x30 H330	91,30	1,98
222611	Angolo int. 30x30 H165	47,00	0,99
222711	Angolo int. 30x30 H100	25,00	0,60

COMPENSO AD ASTA 10 ACCIAIO:



ARTICOLO	DESCRIZIONE	PESO (kg)	(m ²)
223101	Compenso ad asta 10 H300	19,70	0,30
223201	Compenso ad asta 10 H150	10,40	0,15
223301	Compenso ad asta 10 H270	17,90	0,27
223401	Compenso ad asta 10 H135	9,50	0,14
223501	Compenso ad asta 10 H330	21,60	0,33
223601	Compenso ad asta 10 H165	11,40	0,17
223701	Compenso ad asta 10 H100	7,30	0,10

ANGOLI DISARMO ACCIAIO:

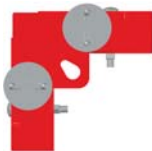

ARTICOLO	DESCRIZIONE	PESO (kg)	(m ²)
222121	Angolo disarmo 30x30 H300	115,00	1,80
222221	Angolo disarmo 30x30 H150	61,00	0,90
222321	Angolo disarmo 30x30 H270	110,00	1,62
222421	Angolo disarmo 30x30 H135	54,50	0,81
222521	Angolo disarmo 30x30 H330	133,00	1,98
222621	Angolo disarmo 30x30 H165	66,50	0,99
222721	Angolo disarmo 30x30 H100	40,20	0,60

COMPENSO AD ASTA 5 ACCIAIO:



ARTICOLO	DESCRIZIONE	PESO (kg)	(m ²)
223111	Compenso ad asta 5 H300	15,00	0,15
223211	Compenso ad asta 5 H150	8,00	0,08
223311	Compenso ad asta 5 H270	13,80	0,14
223411	Compenso ad asta 5 H135	7,20	0,07
223511	Compenso ad asta 5 H330	16,50	0,17
223611	Compenso ad asta 5 H165	8,70	0,09
223711	Compenso ad asta 5 H100	5,60	0,05

ANGOLI EST. SNODATO ACCIAIO:



ARTICOLO	DESCRIZIONE	PESO (kg)	(m ²)
222131	Angolo est. snodato 10x10 H300	52,00	0,60
222231	Angolo est. snodato 10x10 H150	27,30	0,30
222331	Angolo est. snodato 10x10 H270	49,00	0,54
222431	Angolo est. snodato 10x10 H135	24,60	0,27
222531	Angolo est. snodato 10x10 H330	60,00	0,66
222631	Angolo est. snodato 10x10 H165	30,00	0,33
222731	Angolo est. snodato 10x10 H100	18,20	0,20

COMPENSO DISARMO 5 ACCIAIO:



ARTICOLO	DESCRIZIONE	PESO (kg)	(m ²)
223131	Compenso disarmo 5 H300	17,80	0,15
223231	Compenso disarmo 5 H150	9,80	0,08
223331	Compenso disarmo 5 H270	16,50	0,14
223431	Compenso disarmo 5 H135	9,00	0,07
223531	Compenso disarmo 5 H330	19,40	0,17
223631	Compenso disarmo 5 H165	10,60	0,09
223731	Compenso disarmo 5 H100	7,20	0,05

ANGOLI INT. SNODATO ACCIAIO:



ARTICOLO	DESCRIZIONE	PESO (kg)	(m ²)
222141	Angolo int. snodato 30x30 H300	80,00	1,80
222241	Angolo int. snodato 30x30 H150	42,00	0,90
222341	Angolo int. snodato 30x30 H270	75,60	1,62
222441	Angolo int. snodato 30x30 H135	37,80	0,81
222541	Angolo int. snodato 30x30 H330	92,40	1,98
222641	Angolo int. snodato 30x30 H165	46,20	0,99
222741	Angolo int. snodato 30x30 H100	28,00	0,60

LAMIERA DI COMPENSO 30 ACCIAIO:



ARTICOLO	DESCRIZIONE	PESO (kg)	(m ²)
223151	Lamiera di compenso 30 H300	50,50	0,90
223251	Lamiera di compenso 30 H150	33,00	0,45
223351	Lamiera di compenso 30 H270	47,50	0,81
223451	Lamiera di compenso 30 H135	31,20	0,41
223551	Lamiera di compenso 30 H330	54,00	0,99
223651	Lamiera di compenso 30 H165	34,80	0,50
223751	Lamiera di compenso 30 H100	27,20	0,30

ARTICOLI

FERMAGETTO RETE ELETT. ACCIAIO:



ARTICOLO	DESCRIZIONE	PESO (kg)	(m ²)
224103	Ferma getto rete elett. L40 H300	36,00	
224104	Ferma getto rete elett. L30 H300	30,00	
224105	Ferma getto rete elett. L25 H300	26,70	
224106	Ferma getto rete elett. L20 H300	23,50	
224203	Ferma getto rete elett. L40 H150	19,00	
224204	Ferma getto rete elett. L30 H150	15,80	
224205	Ferma getto rete elett. L25 H150	14,00	
224206	Ferma getto rete elett. L20 H150	12,40	
224303	Ferma getto rete elett. L40 H270	32,50	
224304	Ferma getto rete elett. L30 H270	27,00	
224305	Ferma getto rete elett. L25 H270	24,10	
224306	Ferma getto rete elett. L20 H270	21,20	
224403	Ferma getto rete elett. L40 H135	17,10	
224404	Ferma getto rete elett. L30 H135	14,30	
224405	Ferma getto rete elett. L25 H135	12,60	
224406	Ferma getto rete elett. L20 H135	11,20	
224503	Ferma getto rete elett. L40 H330	39,60	
224504	Ferma getto rete elett. L30 H330	33,00	
224505	Ferma getto rete elett. L25 H330	29,40	
224506	Ferma getto rete elett. L20 H330	25,90	
224603	Ferma getto rete elett. L40 H165	21,00	
224604	Ferma getto rete elett. L30 H165	17,40	
224605	Ferma getto rete elett. L25 H165	15,40	
224606	Ferma getto rete elett. L20 H165	13,70	
224703	Ferma getto rete elett. L40 H100	12,00	
224704	Ferma getto rete elett. L30 H100	10,00	
224705	Ferma getto rete elett. L25 H100	9,00	
224706	Ferma getto rete elett. L20 H100	8,00	



ACCESSORI DI COLLEGAMENTO ACCIAIO:



ARTICOLO	DESCRIZIONE	PESO (kg)	(m ²)
291002	Gancio di sollevamento GP-10	7,00	



ARTICOLO	DESCRIZIONE	PESO (kg)	(m ²)
291012	Morsa allineatrice GP-10	4,50	



ARTICOLO	DESCRIZIONE	PESO (kg)	(m ²)
291022	Morsa variabile GP-10	5,50	
291032	Morsa variabile lunga GP-10	6,50	



ARTICOLO	DESCRIZIONE	PESO (kg)	(m ²)
291042	Morsa variabile angolo esterno completa GP-10	6,50	



ARTICOLO	DESCRIZIONE	PESO (kg)	(m ²)
291052	Morsa angolo interno GP-10	6,80	



ARTICOLO	DESCRIZIONE	PESO (kg)	(m ²)
291102	Morsetto pilastro completo GP-10	2,80	



ARTICOLO	DESCRIZIONE	PESO (kg)	(m ²)
291112	Squadra pilastro GP-10	9,00	



ARTICOLO	DESCRIZIONE	PESO (kg)	(m ²)
291122	Staffa per squadra pilastro GP-10	4,00	



ARTICOLO	DESCRIZIONE	PESO (kg)	(m ²)
291142	Staffa allineatore GP-10	2,80	



ARTICOLO	DESCRIZIONE	PESO (kg)	(m ²)
291143	Tubo allineatore CM.100 GP-10	6,80	



ARTICOLO	DESCRIZIONE	PESO (kg)	(m ²)
291152	Sopralzo CM.50 GP-10	12,50	



ARTICOLO	DESCRIZIONE	PESO (kg)	(m ²)
291162	Tubo irrigidimento cerniera	19,30	



ARTICOLO	DESCRIZIONE	PESO (kg)	(m ²)
291172	Morsetto esterno plinto	5,50	



ARTICOLO	DESCRIZIONE	PESO (kg)	(m ²)
291183	Spina fissa corta L.90MM	0,34	
291186	Spina fissa lunga L.140MM	0,47	



ARTICOLO	DESCRIZIONE	PESO (kg)	(m ²)
291191	Spina regolabile	0,75	





ARTICOLO	DESCRIZIONE	PESO (kg)	(m ²)
291201	Rondella spina	0,08	



ARTICOLO	DESCRIZIONE	PESO (kg)	(m ²)
291211	Dado per spina Ø17	0,11	
291212	Dado per spina Ø19	0,11	



ARTICOLO	DESCRIZIONE	PESO (kg)	(m ²)
252921	Chiave esagonale	1,20	

ACCESSORI DI ANCORAGGIO ACCIAIO:



ARTICOLO	DESCRIZIONE	PESO (kg)	(m ²)
811001	Barra DW15 - CM.25	0,40	
811002	Barra DW15 - CM.50	0,70	
811003	Barra DW15 - CM.75	1,10	
811004	Barra DW15 - CM.100	1,40	
811005	Barra DW15 - CM.120	1,70	
811006	Barra DW15 - CM.150	2,10	
811007	Barra DW15 - CM.200	2,80	
811008	Barra DW15 - CM.250	3,50	
811009	Barra DW15 - CM.300	4,20	
811010	Barra DW15 - CM.400	5,60	
811011	Barra DW15 - CM.500	7,00	
811012	Barra DW15 - CM.600	8,40	



ARTICOLO	DESCRIZIONE	PESO (kg)	(m ²)
811051	Placca a dado DW15	0,90	





ARTICOLO	DESCRIZIONE	PESO (kg)	(m ²)
811052	Placca inclinabile DW15	1,30	





ARTICOLO	DESCRIZIONE	PESO (kg)	(m ²)
811053	Dado con alette DW15	0,40	



ARTICOLO	DESCRIZIONE	PESO (kg)	(m ²)
811054	Dado con rondella saldata DW15	0,30	

ARTICOLO	DESCRIZIONE	PESO (kg)	(m ²)
811055	Manicotto esagonale DW15 90 MM	0,30	
811056	Manicotto esagonale DW15 140 MM	0,80	





VERNICIATO / ZINCATO



ARTICOLO	DESCRIZIONE	PESO (kg)	(m ²)
811101	Traversino di compenso 50	7,00	
811102	Traversino di compenso 80	12,00	
811103	Traversino di compenso 100	15,00	
811105	Traversino di compenso 150	22,50	
811106	Traversino di compenso 200	30,00	
811108	Traversino di compenso 250	37,50	
811109	Traversino di compenso 300	45,00	

ARTICOLO	DESCRIZIONE	PESO (kg)	(m ²)
811111	Plastra di riscontro 220x120x8	1,50	



ARTICOLO	DESCRIZIONE	PESO (kg)	(m ²)
811112	Plastra di riscontro 100x100x8	0,70	



ACCESSORI DI SICUREZZA ACCIAIO:



ARTICOLO	DESCRIZIONE	PESO (kg)	(m ²)
296000	Piombatore reg. 200-360 compl. singolo	13,00	
296001	Piombatore reg. 250-440 compl. singolo	15,00	
296004	Piombatore reg. 180-320 compl. doppio	33,00	
296006	Piombatore reg. 250-450 compl. doppio	35,00	
296011	Piombatore reg. 400-600 compl. doppio	52,00	
296012	Piombatore reg. 700-900 compl. singolo	90,00	

VERNICIATO / ZINCATO



ARTICOLO	DESCRIZIONE	PESO (kg)	(m ²)
296018	Plantone parapetto frontale	6,50	
296018-FR	Plantone parapetto frontale	7,00	

VERNICIATO / ZINCATO



ARTICOLO	DESCRIZIONE	PESO (kg)	(m ²)
296019	Supporto parapetto frontale	3,50	



ARTICOLI



ARTICOLO	DESCRIZIONE	PESO (kg)	(m ²)
296021	Mensola di servizio	12,00	
296021-FR	Mensola di servizio	12,50	

VERNICIATO/ZINCATO



ARTICOLO	DESCRIZIONE	PESO (kg)	(m ²)
296022	Piantone parapetto	6,20	
296022-FR	Piantone parapetto	7,00	

VERNICIATO / ZINCATO



ARTICOLO	DESCRIZIONE	PESO (kg)	(m ²)
296023	Spondina parapetto	3,00	
296023-FR	Spondina parapetto	3,20	

VERNICIATO / ZINCATO



ARTICOLO	DESCRIZIONE	PESO (kg)	(m ²)
296030	Pedana 200x33	12,00	
296040	Pedana con botola 200x61	26,00	
296050	Scaletta	6,00	

VERNICIATO / ZINCATO



ARTICOLO	DESCRIZIONE	PESO (kg)	(m ²)
296024	Copiglia	0,01	

ZINCATO

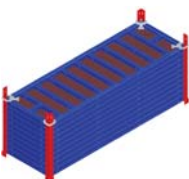

ARTICOLO	DESCRIZIONE	PESO (kg)	(m ²)
296051	Montante di trasporto pannelli 200	31,00	
296052	Montante di trasporto pannelli	42,00	

VERNICIATO / ZINCATO



ARTICOLO	DESCRIZIONE	PESO (kg)	(m ²)
296053	Contenitore 120x80	60,00	

VERNICIATO / ZINCATO

MATERIALE A PERDERE:



ARTICOLO	DESCRIZIONE	PESO (kg)	(m ²)
821001	Tassello per CLS DW15	0,30	



ARTICOLO	DESCRIZIONE	PESO (kg)	(m ²)
821021	Waterstop DW15 ghisa	0,50	



ARTICOLO	DESCRIZIONE	PESO (kg)	(m ²)
821022	Waterstop DW15 a piastra	0,70	



ARTICOLO	DESCRIZIONE	PESO (kg)	(m ²)
880121	Olio disarmante - 25 LT.	27,00	
880122	Fusto disarmante - 220 LT.	230,00	



ARTICOLO	DESCRIZIONE	PESO (kg)	(m ²)
880126	Pompa 25 LT. inox stantuffo	10,00	
880127	Pompa 25 LT. PVC stantuffo	10,00	
880128	Pompa 25 LT. a pressione acciaio	13,00	
880129	Pompa 25 LT. a pressione inox	13,00	



ARTICOLO	DESCRIZIONE	PESO (kg)	(m ²)
880131	Tubo rigido PVC D=22 MM - 50 MT.	7,50	



ARTICOLO	DESCRIZIONE	PESO (kg)	(m ²)
880132	Rosetta PVC D=22 MM - 1000 pz.	5,00	



ARTICOLO	DESCRIZIONE	PESO (kg)	(m ²)
880133-20	Tappo PVC D=20 MM - 1000 pz.	5,00	
880133-22	Tappo PVC D=22 MM - 1000 pz.	5,00	
880133-P	Tappo PVC PILASTRO - 1000 pz.	5,00	



ARTICOLO	DESCRIZIONE	PESO (kg)	(m ²)
880134	Tappo PVC D=22 MM - 2000 pz. ermetico	5,00	



ARTICOLO	DESCRIZIONE	PESO (kg)	(m ²)
880135	Fungo di protezione D=16 MM - 1000 pz.	5,00	



ARTICOLO	DESCRIZIONE	PESO (kg)	(m ²)
880136	Adattatore tubo pvc - waterstop - 1000 pz.	5,00	



ARTICOLO	DESCRIZIONE	PESO (kg)	(m ²)
880151	Distanziatore compl. PVC 15cm - 50 pz.	5,00	
880152	Distanziatore compl. PVC 20cm - 50 pz.	5,50	
880153	Distanziatore compl. PVC 25cm - 50 pz.	6,00	
880154	Distanziatore compl. PVC 30cm - 50 pz.	6,50	
880155	Distanziatore compl. PVC 35cm - 50 pz.	7,00	
880156	Distanziatore compl. PVC 40cm - 50 pz.	7,50	
880157	Distanziatore compl. PVC 50cm - 50 pz.	8,00	

NOTE

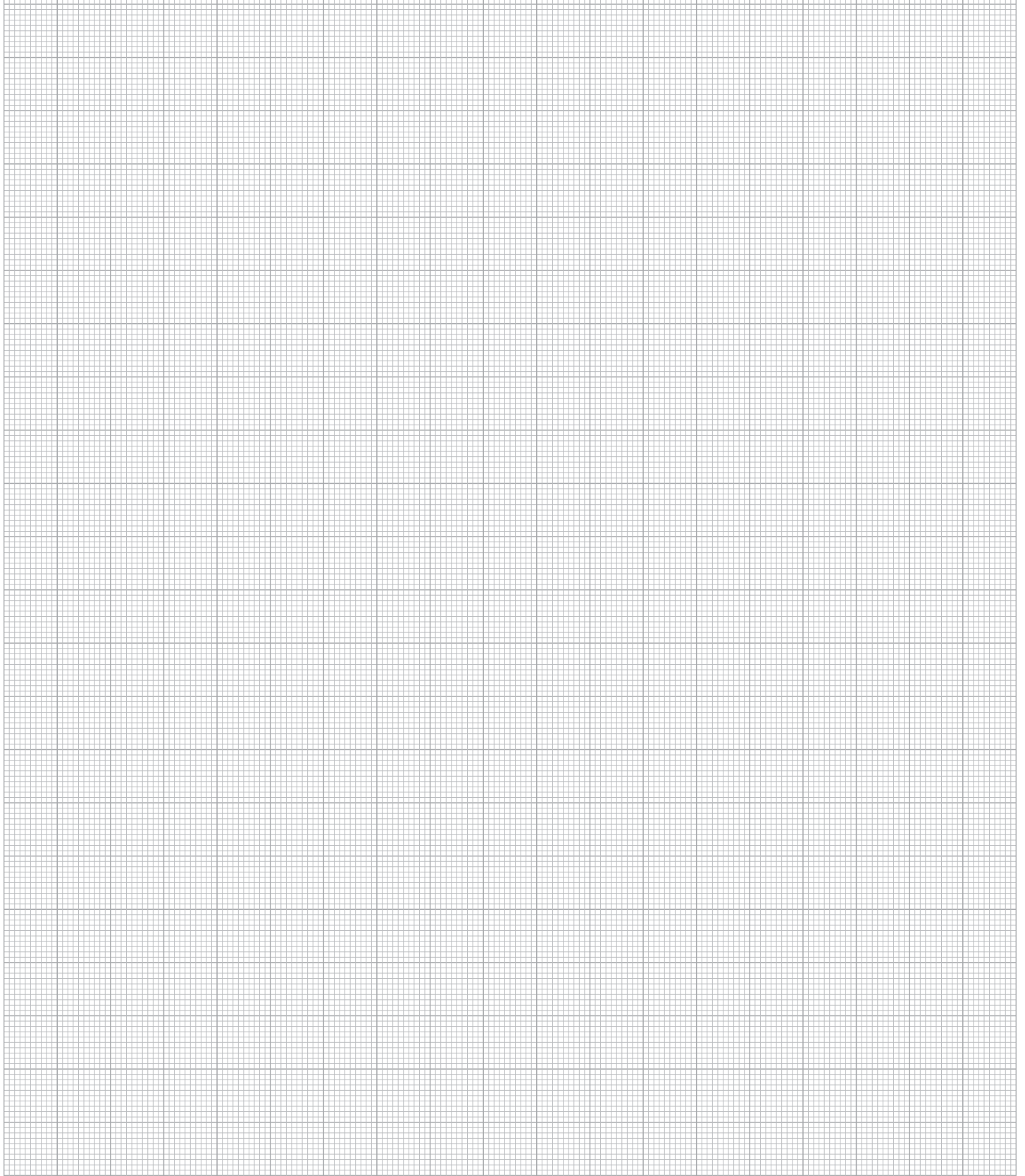

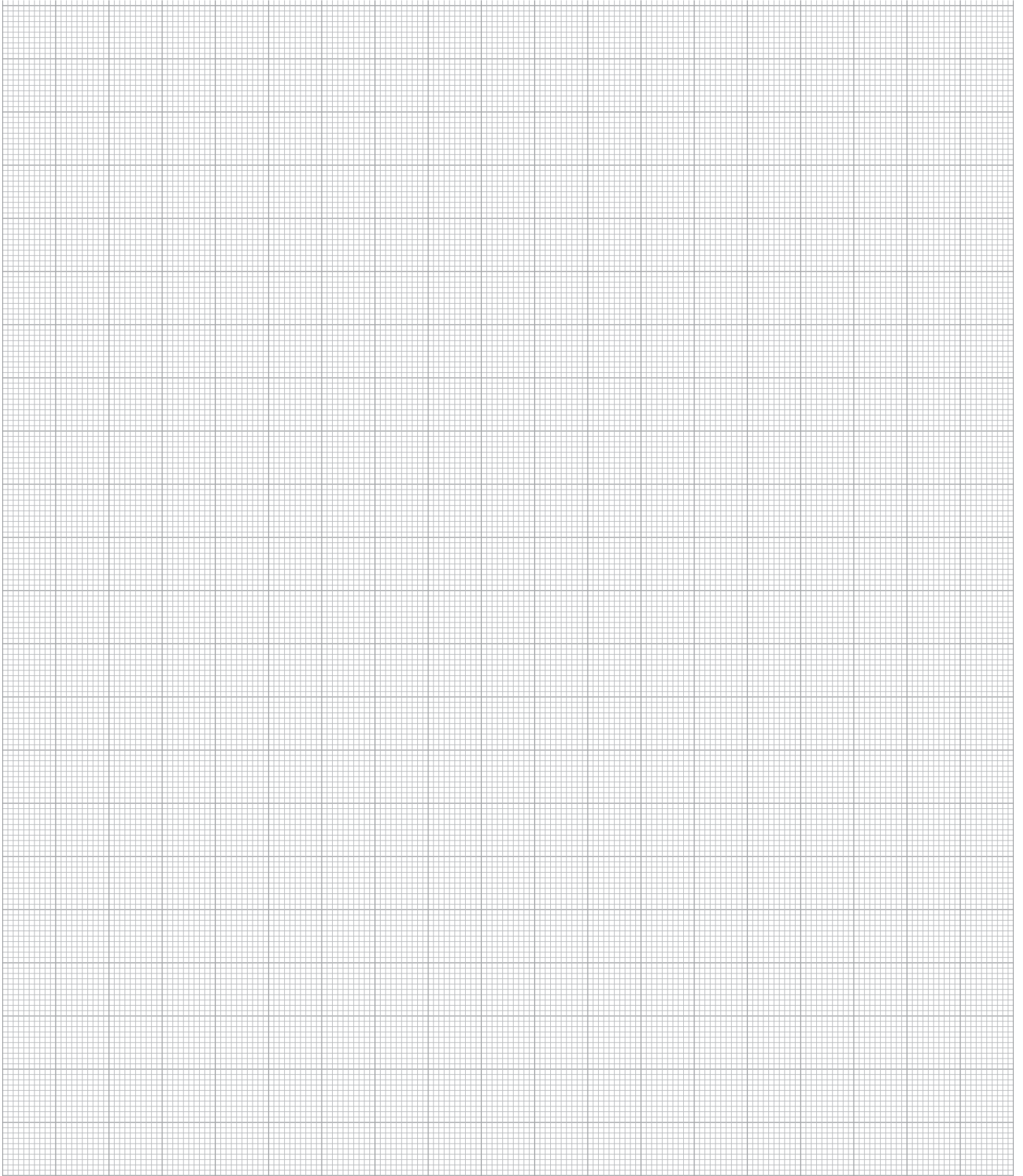

Edizione Agosto 2019
©Copyright by GPrandina Building Systems SRL
SCHIAVON, VI, Italy

Il manuale è soggetto a variazioni da parte del produttore.
E' vietata la riproduzione e/o trasmissione di questo manuale in qualsiasi forma o mezzo elettronico, chimico o meccanico, copie fotostatiche incluse, come pure con sistemi di archiviazione e ricerca delle informazioni senza l'autorizzazione scritta da parte del proprietario del copyright.

Come arrivare



GPrandina Srl Building System

via Roma, 37 - 36060 Schiavon (VI) Italy Tel +39 0444 665046 Fax +39 0444466289

www.gprandina.it - info@gprandina.it



GPrandina Srl Building System
via Roma, 37 - 36060 Schiavon (VI) Italy Tel +39 0444 665046 Fax +39 0444466289
www.gprandina.it - info@gprandina.it